

J E G Y Z Ó K Ö N Y V

Készült: A Szociális, Egészségügyi és Kulturális Bizottság 2014. május 15.-i nyilvános ülésén.

Jelen vannak: Kovácsné Böröcz Anette bizottsági elnök
Elmájer Tiborné, Orlovics Gyuláné
és Nagyné László Mária bizottsági tagok.

Dr. Szalóky Ildikó Dr. Markovics Boglárka jegyző megbízásából
Dr. Reith Tekla HSZO vezető
Bizderi Ágnes jkv. vezető

Kovácsné Böröcz Anette bizottsági elnök köszöntötte a megjelenteket. Megállapította, hogy a bizottsági ülés határozatképes, mivel 4 fő bizottsági tag jelen van.

Ismertette a meghívóban is közölt napirendi pontokat, melyet a bizottsági tagok alakszerű határozat meghozatala nélkül, egyhangúlag elfogadták.

NAPIRENDI PONTOK:

1./ A gyermekjóléti és gyermekvédelmi feladatok átfogó értékelése
Előadó: Bizottsági elnök. HSZO vezető

ZÁRT ÜLÉS:

2./ Segélykérelmek elbírálása.
Előadó: Igazgatási előadók

1./napirendi pont: **A gyermekjóléti és gyermekvédelmi feladatok átfogó értékelése**

Kovácsné Böröcz Anette bizottsági elnök felkérte Dr. Reith Tekla HSZO vezetőt, hogy ismertesse a napirendi pontot.

Dr. Reith Tekla megköszönte a szót és köszöntötte a megjelenteket. Az előzetesen kiküldött írásos előterjesztéssel megegyezően ismertette a beszámolót, ahhoz szóbeli kiegészítést nem kívánt tenni.

Kovácsné Böröcz Anette bizottsági elnök megköszönte az előterjesztést és kérte, hogy hagyják jóvá a beszámolót.

A bizottsági tagok a napirendet megtárgyalták és **4 igen szavazattal, tartózkodás, ellenszavazat nélkül** a következő határozatot hozták:

58/2014.(V.15.) sz. Szoc.-Kult. Biz. határozat
Az Önkormányzat 2013. évi gyermekjóléti és gyermekvédelmi feladatainak ellátásáról

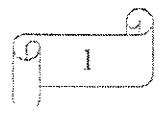

1. Sellye Város Önkormányzat Szociális, Kulturális és Egészségügyi Bizottsága javasolja Sellye Város Önkormányzat Képviselő-testületének, hogy a 2013. évi gyermekjóléti és gyermekvédelmi feladatainak ellátásáról készült átfogó értékelést az előterjesztéssel egyezően fogadja el.

2. Az értékelés jelen határozat mellékletét képezi.

3. Továbbá a Képviselőtestület kérje fel a jegyzőt, hogy az értékelést a képviselő-testület jóváhagyó határozatával együtt a 1997.évi XXXI. törvény 96.§(6.) bekezdése szerint továbbítsa a Baranya Megyei Kormányhivatal Szociális és Gyámhivatala részére.

Határidő: köv. KT ülés

Felelős: Bizottsági elnök, jegyző, HSZO vezető

Több nyilvános napirendi pont nem volt, a bizottsági elnök megköszönte a jelenlévők munkáját, a nyilvános ülést bezárta és zárt ülést rendelt el.

Kovácsné Böröcz Anette
bizottsági elnök

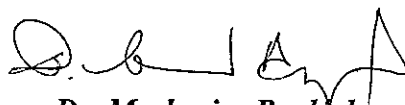

Dr. Reith Tekla
HSZO vezető

Dr. Markovics Boglárka
jegyző

J E L E N L É T I Í V

Szociális, Egészségügyi és Kulturális Bizottság

2014. május 15. napi nyilvános üléséről

Kovácsné Böröcz Anette
elnök

Kovácsné Böröcz Anette

Elmájer Tiborné
bizottsági tag

Elmájer Tiborné

Orlovics Gyuláné
bizottsági tag

Orlovics Gyuláné

Horváth- Végh Tünde
bizottsági tag

Nagyné László Mária
bizottsági tag

Nagyné László Mária

Dr. Szalóky Ildikó

Dr. Markovics Boglárka jegyző megbízásából

2

Dr. Reith Tekla
HSZO vezető

Dr. Reith Tekla

Bizderi Ágnes
jegyzőkönyv- vezető

Bizderi Ágnes

MEGHÍVÓ

Sellye Város Önkormányzat Képviselő-testületének
Szociális, Egészségügyi és Kulturális Bizottsága

2014 .május 15-én (csütörtök) du.14,00 órakor

tartja ülését a Sellyei Közös Önkormányzati Hivatalban,
melyre tisztelettel meghívom.

NAPIRENDI PONTOK:

1./ Gyermekjóléti és gyermekvédelmi feladatok átfogó értékelése

Előadó: bizottsági elnök, HSZO vezető

ZÁRT ÜLÉS:

2./ Segélykérelmek elbírálása

Előadó: Igazgatási előadók

Megjelenésére feltétlenül számítok!

Sellye, 2014. május 9.



Kovácsné Böröcz Anette s.k.
bizottsági elnök

SELYE VÁROS ÖNKORMÁNYZAT

BESZÁMOLÓJA

**Az önkormányzat 2013.év
gyermekjóléti és gyermekvédelmi
feladatainak ellátásáról**

**Készítette: dr. Reith Tekla Márta
Hatósági és Szociális Osztályvezető**

Bevezető

A gyermekek védelméről és a gyámügyi igazgatásról szóló 1997. évi XXXI. törvény (a továbbiakban: Gyvt.) 96. § (6) bekezdése értelmében a helyi önkormányzatnak gyermekjóléti és gyermekvédelmi feladatai ellátásáról minden év május 31-ig átfogó értékelést kell készítenie, amelyet a képviselő-testület is megtárgyal.

2013. január 1. napjától a Járási Hivatalok megalakulásával a jegyző hatáskörébe tartozó gyámhatósági feladatok részben átkerültek a járási hivatalokhoz.

Az országgyűlés 2013. március 18-án elfogadta a szociális és gyermekvédelmi tárgyú törvények Magyar Egyszerűsítési Programmal összefüggő módosításától, valamint egyéb törvények módosításáról szóló 2013. évi XXVII. törvényt, mely 2013. április 1. napján lépett hatályba és több ponton változást hoz a beszámoló elkészítése során, a támogatásokban, azok igénylésében.

A gyermekvédelmi és gyámügyi eljárásról szóló többször módosított 149/1997 (IX.10.) Kormányrendelet 96.§.(6) bekezdése szerint a helyi önkormányzat a gyermekvédelmi feladatainak ellátásáról átfogó értékelést készít

Az értékelést - települési a képviselő-testület általi megtárgyalást követően - meg kell küldeni a gyámhatóságoknak.

A gyámhatóság az értékelés kézhezvételétől számított harminc napon belül javaslattal élhet a települési önkormányzat, illetve az állam fenntartói feladatainak ellátására a Kormány rendeletében kijelölt szerv felé, amely hatvan napon belül érdemben megvizsgálja a gyámhatóság javaslatait és állásfoglalásáról, intézkedéséről tájékoztatja.

A gyámhatóságokról, valamint a gyermekvédelmi és gyámügyi eljárásról szóló 149/1997. (IX. 10.) Kormányrendelet 10. számú mellékletében meghatározott tartalmi elemek a következők :

1, A település demográfiai mutatói, különös tekintettel a 0-18 éves korosztály adataira

2, Az önkormányzat által nyújtott pénzbeli természetbeni ellátások biztosítása:

- rendszeres gyermekvédelmi kedvezményben részesülők száma, a rendkívüli gyermekvédelmi támogatásban részesültek száma, kérelmezőkre vonatkozó általános adatok, elutasítások száma, főbb okai, önkormányzatot terhelő kiadás nagysága,
- egyéb, a Gyvt-ben nem szabályozott pénzbeli vagy természetbeni juttatásokra vonatkozó adatok,
- gyermekétkeztetés megoldásának módjai, kedvezményben részesülőkre vonatkozó statisztikai adatok

3, Az önkormányzat által biztosított személyes gondoskodást nyújtó ellátások bemutatása

- gyermekjóléti szolgáltatás biztosításának módja, működésének tapasztalata (alapellátásban részesülők száma, gyermekek veszélyeztetettségének okai, válsághelyzetben lévő várandós anyák gondozása, családjából kiemelt gyermek szüleinek gondozása, jelzőrendszer tagjaival való együttműködés tapasztalatai)
- gyermekek napközbeni ellátásának, gyermekek átmeneti gondozásának biztosítása, ezen ellátások igénybevétele, s az ezzel összefüggő tapasztalatok.

4-5. Hatályon kívül helyezte a 147/2012. (VII.26.) Korm.rendelet 93.§.(1) bek. e.) pontja

6, A felügyeleti szervek által gyámhatósági, gyermekvédelmi területen végzett szakmai ellenőrzések tapasztalatainak, továbbá a gyermekjóléti és gyermekvédelmi szolgáltató tevékenységet végzők ellenőrzésének alkalmával tett megállapítások bemutatása.

7. Jövőre vonatkozó javaslatok, célok meghatározása a Gyvt. előírásai alapján (milyen ellátásokra és intézményekre lenne szükség a problémák hatékonyabb kezelése érdekében, gyermekvédelmi prevenciók elképzelések).

8. A bűnmegelőzési program főbb pontjainak bemutatása (amennyiben a településen készült ilyen program), valamint a gyermekkorú és a fiatalkorú bűnelkövetők számának az általuk elkövetett bűncselekmények számának, a bűnelkövetés okainak bemutatása.

9. A települési önkormányzat és a civil szervezetek közötti együttműködés keretében milyen feladatok, szolgáltatások vesznek részt civil szervezetek (alapellátás, szakellátás, szabadidős programok, drogvenció stb.)

A beszámolót a fenti szerkezet alapján készítettük el.

1. Fejezet

A település demográfiai mutatói

Sellye település lakossága folyamatos és egyenletes csökkenést mutat, 2007 és 2009. évben némileg nagyobb arányú csökkenéssel. 12 év adatát elemezve aggasztó, hogy egyetlen évben sem tapasztalható még kisebb arányú növekedés sem, ugyanakkor a szociális ügyiratszámok növekednek, egyre többen igényelnek szociális ellátást.

A lakosságszám csökkenésének egy része az elvándorlásból adódott, mely leginkább az öslakosok elköltözését jelentette, akik a segély helyett a munkahelykeresés érdekében költöztek kevésbé leszakadt vidékre. Igen jelentős volt az elmúlt években az elhalálozások száma is.

| Lakosság- szám | 2002 | 2003 | 2004 | 2005 | 2006 | 2007 | 2008 | 2009 | 2010 | 2011 | 2012 | 2013 |
|--|------|------|------|------|------|------|------|------|------|------|------|------|
| | 3159 | 3134 | 3098 | 3091 | 3070 | 3041 | 3002 | 2969 | 2916 | 2899 | 2873 | 2847 |
| csökkenés (előző évhez képest %) | 0,8 | 1,06 | 0,3 | 0,9 | 1 | 1,3 | 1,1 | 1,8 | 0,6 | 0,8 | 1 | - |

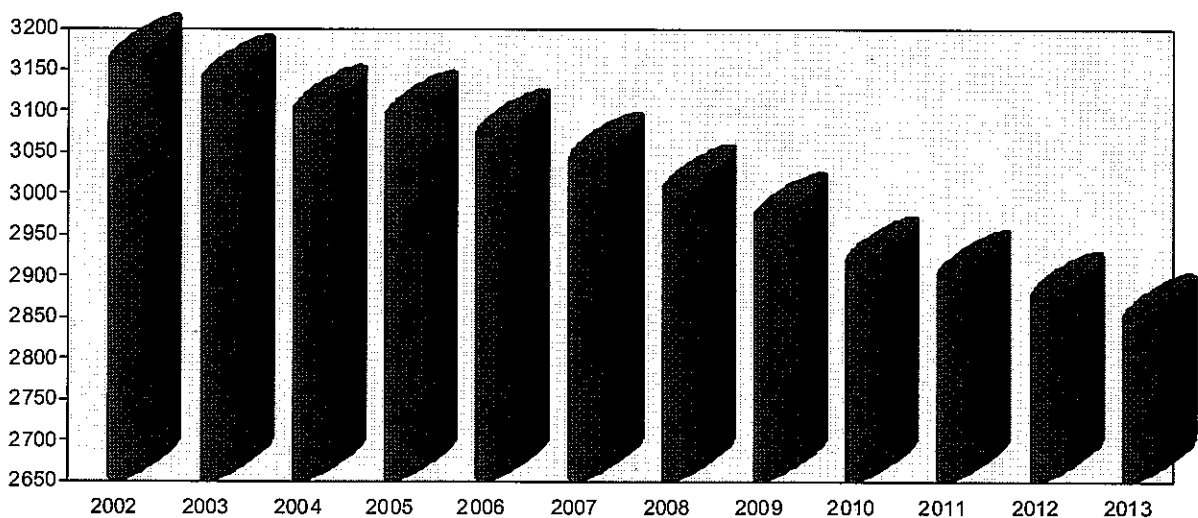

A 0-18 éves korosztály létszámának változási aránya az összlakosság változásait tükrözi, a csökkenés itt is egyenletes és folyamatos, azonban évenkénti mértéke nagyobb az összlakosághoz képest. Ez a lakosság lassú elöregedéséhez vezet.

| | | | | | | | | | | | | |
|--|------|------|------|------|------|------|------|------|------|------|------|------|
| 0-18 éves | 2002 | 2003 | 2004 | 2005 | 2006 | 2007 | 2008 | 2009 | 2010 | 2011 | 2012 | 2013 |
| | 598 | 565 | 523 | 511 | 485 | 479 | 461 | 442 | 438 | 424 | 422 | 410 |
| csökkenés (előző évhez képest %) | 5,6 | 7,5 | 2,3 | 5,1 | 1,3 | 3,8 | 4,2 | 1 | 3,2 | 0,5 | 2,8 | - |

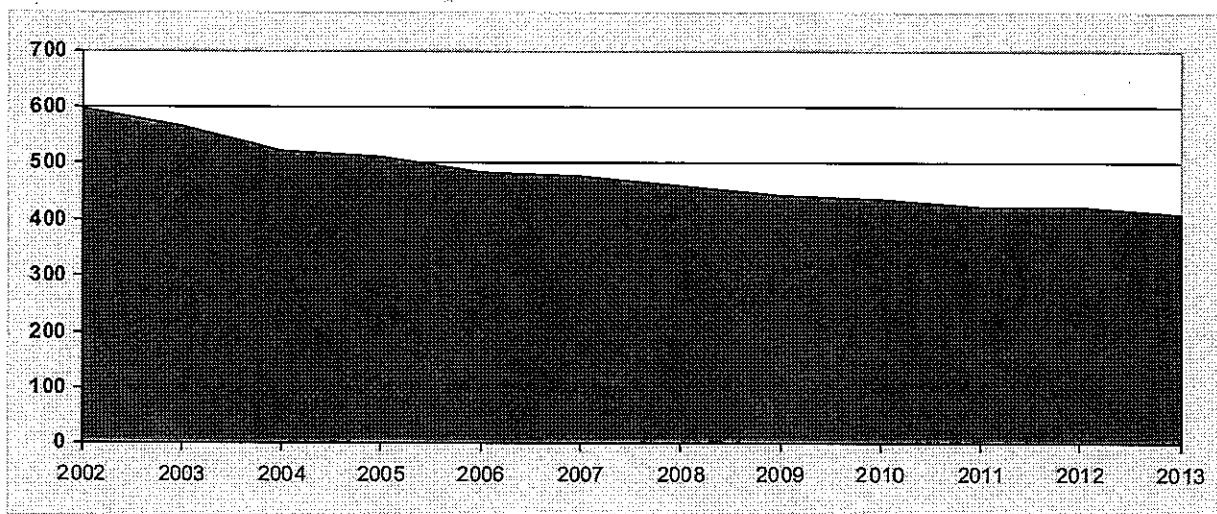

A korcsoport bontása 2013.évben :

- 0-2 éves 60 fő
- 3-5 éves 68 fő
- 6-14 éves 182 fő
- 15-18 éves 100 fő

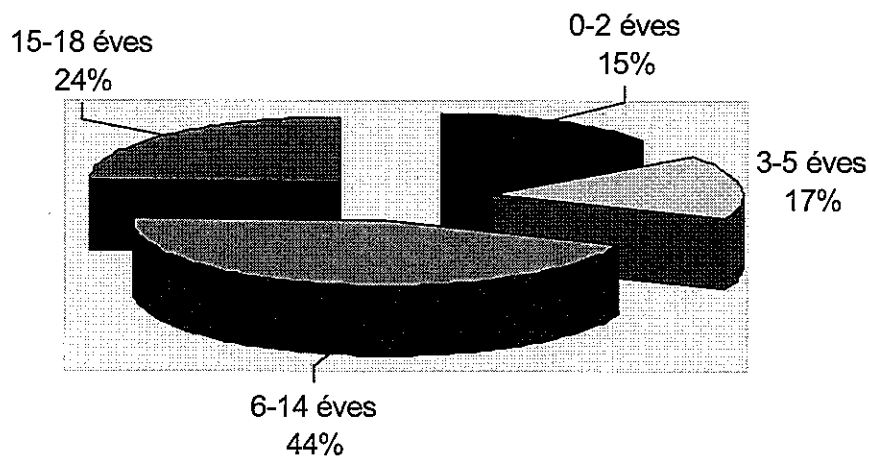

2. fejezet

Az önkormányzat által nyújtott pénzbeli természetbeni ellátások

Pénzbeli és természetbeni ellátások:

Jegyzői hatáskörben megállapított ellátások:

- a rendszeres gyermekvédelmi kedvezmény,
- b. óvodáztatási támogatás
- d. hátrányos, halmozottan hátrányos helyzet megállapítása
- e. egyszeri gyermekvédelmi támogatás

Önkormányzati hatáskörben megállapított ellátások:

- a. rendkívüli gyermekvédelmi támogatás
- b. Bursa Hungarica Ösztöndíj
- c. nyári gyermekétkeztetés
- d. gyermekétkeztetés megoldásának módjai

Jegyzői hatáskörben megállapított ellátások

a. Rendszeres gyermekvédelmi kedvezmény:

A rendszeres gyermekvédelmi kedvezményre való jogosultság megállapításának célja annak igazolása, hogy a gyermek szociális helyzete alapján jogosult:

- a) gyermekétkeztetés normatív kedvezményére,
- b) természetbeni támogatásra éves szinten, két ízben 5.800- Ft/gyermek)
- c) a külön jogszabályban meghatározott egyéb kedvezmények igénybevételére

A rendszeres gyermekvédelmi kedvezményre való jogosultság megállapítását a szülő vagy más törvényes képviselő, illetve a nagykorú jogosult a lakcíme szerint illetékes települési önkormányzat Polgármesteri Hivatalánál vagy a kormányablaknál terjesztheti elő. A települési önkormányzat jegyzője megállapítja a gyermek rendszeres gyermekvédelmi kedvezményre való jogosultságát, amennyiben a gyermeket gondozó családban az egy főre jutó havi jövedelem összege nem haladja meg:

- a) az öregségi nyugdíj mindenkori legkisebb összegének a 140%-át (2013. évben 39.900-Ft)
 - k) ha a gyermeket egyedülálló szülő, illetve más törvényes képviselő gondozza, vagy
 - l) ha a gyermek tartósan beteg, illetve súlyosan fogyatékos, vagy
 - m) ha a nagykorúvá vált gyermek, ha nappali oktatás munkarendje szerint tanulmányokat folytat és 23. életévét még nem töltötte be, vagy felsőfokú oktatási intézmény nappali tagozatán tanul és a 25. életévét még nem töltötte be
- b) az Öregségi nyugdíj legkisebb összegének 130%-át (2013. évben 37.,050-Ft) az a) pont alá nem tartozó esetben, feltéve, hogy a vagyoni helyzet vizsgálata során az egy főre jutó vagyon értéke nem haladja meg, külön -külön számítva az öregségi nyugdíj legkisebb összegének húszszorosát (2013. évben 570.000-Ft) együtt számítva az öregségi nyugdíj legkisebb összegének hetvenszeresét (2013. évben 1.995.000-Ft)

A települési önkormányzat jegyzője annak a gyermeknek, fiatal felnőttnek, akinek rendszeres gyermekvédelmi kedvezményre való jogosultsága a tárgyév augusztus 1-jén fennáll, a tárgyév augusztus hónapjában, illetve ha a tárgyév november 1-jén fennáll, a tárgyév november hónapjában természetbeni támogatást nyújt fogyasztásra kész étel, ruházat, valamint tanszer vásárlására felhasználható Erzsébet-utalvány formájában (2013 évben 5.800- Ft/gyermek)

**Rendszeres gyermekvédelmi kedvezményrel kapcsolatos intézkedések
2013. évre vonatkozóan**

| Feladat megnevezése | Gyermekek száma |
|---|-----------------|
| Rendszeres gyermekvédelmi kedvezményre jogosultak száma tárgyév december 31 –én | 245 |
| Rendszeres gyermekvédelmi kedvezmény kérelem elutasítása | 5 |
| Megszüntetés | 1 |

A kiegészítő gyermekvédelmi támogatás 2013. április 1. naptól a jogszabály változás következményeként „**pénzbeli ellátás**” elnevezéssel - a rendszeres gyermekvédelmi kedvezmény egyik, speciális támogatási formája lett.

b. Óvodáztatási támogatás:

A hátrányos, halmozottan hátrányos helyzet fennállásának megállapítására vonatkozó szabályok 2013. szeptember 1-jei hatálybalépése miatt módosultak az óvodáztatási támogatási a vonatkozó szabályok is:

- Óvodáztatási támogatásra a halmozottan hátrányos helyzetű gyermekek törvényes képviselői jogosultak
- Az óvodáztatási támogatás megállapítása hant 2013.szeptember 1-jé után benyújtott kérelem esetén a jogosultság akkor állapítható meg, ha a gyermek halmozottan hátrányos helyzetének fennállását a jegyző megállapította, és a gyermek legkésőbb annak az óvodai nevelési évnél a kezdetéig (tárgyév augusztus 31-ig), amelyben az ötödik életévét betölti, megkezdí az óvodai nevelésben való tényleges részvételt és a kérelem benyújtását megelőző időszakban legalább két hónapon keresztül rendszeresen jár óvodába.
- Az óvodáztatási támogatásra a gyermek részére a gyámhivatal által kirendelt gyám is jogosult

A települési önkormányzat jegyzője az óvodáztatási támogatásban részesülő gyermek szülője részére,

- a) a gyermek óvodai beíratását követően első alkalommal, ha a gyermek óvodai beíratása
 - k) a naptári év első felében történik és a gyermek óvodai nevelésben való részvétele óta legalább két hónap eltelt, a beíratás évének június hónapjában,
 - l) az naptári év első felében történik, de júniusig nem telt el két hónap, a beíratás évének december hónapjában,
 - m) a naptári év második felében történik és a gyermek óvodai nevelésben való részvétele óta legalább két hónap eltelt, a beíratás évének december hónapjában,
 - n) a naptári év második felében történik, de a beíratás évében decemberig nem telt el két hónap, a következő év június hónapjában
- b) a gyermek beíratását követően második és további alkalommal az óvodai nevelési jogviszony fennállásáig
 - u) a tárgyév június hónapjában,
 - v) a tárgyév december hónapjában pénzbeli támogatást folyósít

A pénzbeli támogatás összege a 2013 évben gyermekeként első alkalommal húszezer forint, ezt követően esetenként és gyermekeként tízezer forint.

**Óvodáztatási támogatással kapcsolatos intézkedések 2013. évre
vonatkozóan**

| Feladat megnevezése | Számbeli adatok |
|---|-----------------|
| Óvodáztatási támogatás megállapítása | 29 |
| Óvodáztatási támogatásban részesülő családok száma | 13 |
| Óvodáztatási támogatásban részesülő gyermekek száma | 29 |
| Elutasítások száma | 1 |
| Megszüntetések száma | 0 |

c. Hátrányos helyzet - halmozottan hátrányos helyzet:

2013. augusztus 31. napjáig a szülő gyermeke halmozottan hátrányos helyzetének megállapítását a rendszeres gyermekvédelmi kedvezmény tekintetében hozott jogerős határozat bemutatásával a gyermek lakóhelye, ennek hiányában tartózkodási helye szerinti települési önkormányzat jegyzőjétől írásban tett nyilatkozatával kérhette.

Hátrányos helyzetű gyermek, tanuló volt: az, aki családi körülményei, szociális helyzete miatt rendszeres gyermekvédelmi kedvezményre való jogosultságát a jegyző megállapította; e csoporton belül halmozottan hátrányos helyzetű az a gyermek, az a tanuló, akinek a törvényes felügyeletét ellátó szülője „a gyermekek védelméről és a gyámügyi igazgatásról szóló törvényben szabályozott eljárásban tett önkéntes nyilatkozata szerint” óvodás gyermek esetén a gyermek három éves korában, tanuló esetében a tankötelezettség beállításának időpontjában legfeljebb az iskola nyolcadik évfolyamán folytatott tanulmányait fejezte be sikeresen; halmozottan hátrányos helyzetű az a gyermek, az a tanuló is, akit tartós nevelésbe vettek.

A szülők önkéntes nyilatkozata alapján Sellye város közigazgatási területén 62 gyermek halmozottan hátrányos helyzetű.

2013. szeptember 1-jei hatállyal a hátrányos, halmozottan hátrányos helyzetű gyermek fennállásának megállapítása, mint a gyermekvédelmi gondoskodás körébe tartozó hatósági intézkedések egyike, a gyermek védelméről és a gyámügyi igazgatásról szóló 1997. évi XXXI törvényben került szabályozásra

A gyermekvédelmi törvény értelmében a hátrányos, halmozottan hátrányos helyzet szempontjából meghatározó tényezők a következők:

- a szülő, a családba fogadó gyám (a továbbiakban: gyám) iskolai végzettsége alacsony; legfeljebb alacsony fokú végzettség;
- a szülő, gyám alacsony foglalkoztatottsága;
- az elégtelen lakáskörülmények;
- a nevelésbe vétel, valamint a tanulói, hallgatói jogviszonyban álló fiatal felnőtt számára nyújtott utógondozói ellátás

Hátrányos helyzetű gyermek: az a rendszeres gyermekvédelmi kedvezményre jogosult gyermek, aki esetében az alábbi körülmények közül egy fennáll:

- a rendszeres gyermekvédelmi kedvezmény igénylésének időpontjában a gyermeket együtt nevelő mindkét szülő, a gyermeket egyedül nevelő szülő, illetve a gyám legmagasabb iskolai végzettsége alacsony- (az alacsony iskolai végzettség igazolása a kérelemben megtehető önkéntes nyilatkozattal történik)
- a rendszeres gyermekvédelmi kedvezmény igénylésének időpontjában a gyermeket nevelő szülők bármelyike vagy a gyám a szociális törvény szerinti aktív korúak ellátására (foglalkoztatást helyettesítő támogatás vagy rendszeres szociális segély) jogosult vagy a kedvezmény igénylésének időpontját megelőző 16 hónapon belül legalább 12 hónapig álláskeresőként tartotta nyilván a munkaügyi központ- (az alacsony foglalkoztatottság fennállását az eljáró hatóság ellenőrzi)
- a gyermek szegregátumnak nyilvánított lakókörnyezetben, vagy az eljárás során felvett környezettanulmány szerint félkomfortos, komfort nélküli vagy szükséglakásban, illetve olyan lakáskörülmények között él, ahol korlátozottan biztosítottak az egészséges fejlődéshez szükséges feltételek- (elégtelen lakókörnyezet, illetve lakáskörülmény az integrált település-fejlesztési stratégia, illetve ennek hiányában környezettanulmány által megállapítható.)

Halmozottan hátrányos helyzetű gyermek: az a rendszeres gyermekvédelmi kedvezményre jogosult gyermek, aki esetében fenti három körülmény közül (alacsony iskolai végzettség; alacsony foglalkoztatottság; elégtelen lakókörnyezet, lakókörülmény) legalább kettő fennáll.

A gyámhatóság a rendszeres gyermekvédelmi kedvezményre való jogosultság elbírálásával egyidejűleg kérelemre-külön döntésben, a rendszeres gyermekvédelmi kedvezményre való jogosultsággal egyező időtartamra- megállapítja a gyermek hátrányos vagy halmozottan hátrányos helyzetének fennállását.

2013. szeptember 1. napjától hatályban lévő jogszabályok alapján Sellye város területén 62 gyermek esetében került megállapításra a halmozottan hátrányos helyzet, illetve 58 gyermek hátrányos helyzetű.

d. Egyszeri gyermekvédelmi támogatás

A Gyvt. 20/A§-a alapján azon gyermekek részére, akik gyermekvédelmi kedvezményben részesültek, a hivatkozott jogszabályhely alapján évi 2 alkalommal, egy alkalommal pénzbeli, egy alkalommal Erzsébet utalvány formájában részesültek támogatásban, amely 47 fő gyermeket érintett.

Önkormányzati hatáskörben megállapított ellátások

a. Rendkívüli gyermekvédelmi támogatás:

2014. január 1. napjától jogszabály változás következményeként az önkormányzatoktól három korábban külön jogcímen igényelhető segély fajtát összevonásra került. Ennek megfelelően a Képviselő-testület 25/2013 (XII.18.) számmal módosította a szociális rendeletét. A korábban külön igényelhető rendkívüli gyermekvédelmi támogatást, a temetési segélyt és az átmeneti segélyt közös név alatt, önkormányzati segélyként lehet kérni 2014. évben.

2013. évben a települési önkormányzat képviselő-testülete a gyermeket a rendeletében meghatározott mértékű rendkívüli gyermekvédelmi támogatásban részesíthette, ha a gyermeket gondozó család időszakosan létfenntartási gondokkal küzdött, vagy létfenntartást veszélyeztető rendkívüli élethelyzetbe került.

A támogatás megállapítását nevelési, oktatási intézmény, gyámhatóság, családvédelemmel foglalkozó intézmény, valamint természetes személy, vagy a gyermek védelmének érdekeit ellátó társadalmi szerv is kezdeményezhette, továbbá a támogatás hivatalból is megállapítható.

A Képviselő-testület szociális rendelete alapján elsősorban azt a gyermeket, illetve fiatal felnőttet lehet alkalmanként támogatásban részesíteni, akinek a családja időszakosan létfenntartási gondokkal küzd, vagy létfenntartását veszélyeztető rendkívüli élethelyzetbe került. Elsősorban azokat a gyermekeket, illetve családokat kell rendkívüli támogatásban részesíteni, akiknek az ellátásáról más módon nem lehet gondoskodni, illetve az alkalmanként jelentkező többletkiadások –különösen a szociális válsághelyzetben lévő várandós anya gyermekének megtartása, a gyermek fogadásának előkészítéséhez kapcsolódó kiadások, a nevelésbe vett gyermek családjával való kapcsolattartásának, illetve a gyermek családba való visszakerülésének elősegítése, betegség, vagy iskoláztatás, szülők munkanélkülivé válása, elemi kár - miatt anyagi segítségre szorult.

Továbbá a támogatás a fiatal felnőttnek akkor állapítható meg a fentiekén túlmenően, ha közép- vagy felsőfokú oktatási intézmény nappali tagozatán tanul.

A támogatás alkalmankénti összege gyermekenként az öregségi nyugdíj legkisebb összegének 50%-a, maximális összege 75%.

Rendkívüli gyermekvédelmi támogatással kapcsolatos intézkedések 2013. évre vonatkozóan

| Feladat megnevezése | Számbeli adatok |
|---|-----------------|
| Rendkívüli gyermekvédelmi támogatásban részesülő családok száma | 15 |
| Rendkívüli gyermekvédelmi támogatásban részesülők | 16 |
| Rendkívüli gyermekvédelmi támogatás kérelem elutasítása | 0 |

b. Bursa Hungarica ösztöndíj támogatás

Az önkormányzat továbbtanuló diákjait a Bursa ösztöndíj támogatással kívánja segíteni, mely iránt évről évre nagyobb az érdeklődés.

2013. évben Sellye Város Önkormányzat 12 főt részesített Bursa Ösztöndíj támogatásban összesen 864e Ft. összegben.

c. Nyári étkeztetés

Sellye Város Önkormányzata Képviselő testülete pályázatot nyújtott be a 30/2013.(IV.30.) EMMI rendelet a települési önkormányzatok részére szociális nyári gyermekétkeztetés céljából 2013. évben nyújtott támogatás igénylésének, döntési rendszerének, folyósításának, felhasználásának, elszámolásának és ellenőrzésének részletes szabályairól szóló rendeletben foglalt feltételeknek megfelelően. Az eredményes pályázati eljárás eredményeként a település közigazgatási területén 103 fő gyermek 2013. június 17. naptól 2013. augusztus 31. napig napi egyszeri meleg étkezésben részesült.

Gyermekenként és naponta a nyári gyermekétkeztetés biztosítására bruttó 440,- Ft állt rendelkezésre.

d. A gyermekétkeztetés biztosítása

A 2,5-6 éves korosztály számára a Sellyei Kistérségi Többcélú Társulás által fenntartott Ormánsági Tücsök Óvoda sellyei intézményegysége látja el a köznevelési feladatokat, amely 6 csoportos, cigány és horvát nyelvismertető óvoda.

Az óvoda maximális létszámkihasználtsággal, 150 férőhellyel működik. Az óvodai férőhelyek betöltésénél fő szempont, hogy a szülő – az anya – munkahely esetén vissza tudjon menni dolgozni, azonban az óvodás gyermekek szüleinek túlnyomó része munkanélküli. Egy csoport egységes óvoda-bölcsőde csoportként működik, így ebben a csoportban öt olyan gyermeket tudnak fogadni, aki betöltötte a 2 éves kort.

A 6-14 éves korosztály napközbeni ellátását a Klebelsberg Intézményfenntartó Központ sellyei általános iskolája biztosítja egész napos oktatás keretében, amely a 6-14 éves korosztály napközbeni ellátását teljes egészében biztosítja. A napközi minden jelentkező számára biztosított.

A 0-2,5 éves korosztály napközbeni ellátására az önkormányzat szervezett kereteket nem tud biztosítani, de erre vonatkozó lakossági igényt sem jeleztek ez ideig, hiszen a 3 év alatti gyermekek édesanyja GYES-en van, a GYES-t megelőzően pedig 90 %-ban munkanélküli volt, így a gyermekek napközbeni ellátása családi köteleken belül biztosított.

A Város emellett rendszeresen pályázik gyermekétkeztetési pályázatokra. 2013. év végén a Gyermekétkeztetési Alap és a Raiffeisen Bank közös pályázata révén 30 gyermek kapott és kap a téli szünet idejére és a tanidő végéig hétvégekre tartós készételeket.

3. Gyermekjóléti szolgáltatás

Az önkormányzat a Sellyei Kistérségi Többcélú Társulás által fenntartott Gyermekjóléti és Családsegítő Szolgálat keretében látta el a gyermekjóléti feladatokat, melyre vonatkozóan az intézmény részéről készített beszámolót külön csatolom.

4-5. pontok hatályon kívül

6. A felügyeleti szervek által gyámhatósági, gyermekvédelmi területen végzett szakmai ellenőrzések tapasztalatai

2013.évben a Kormányhivatal gyámhatósági felügyeleti szakmai ellenőrzést nem tartott.

1. A jövőre vonatkozó javaslatok, célok meghatározása

Gyermekvédelmi prevenciók elképzelések közül fő szempont a jelzőrendszer tagjaival való szoros együttműködés, a főállású védőnők alkalmazásával olyan kiscsoportos foglalkozások megszervezése, ahol az elsősorban hátrányos családok problémáik megoldásához mintát, segítséget kaphatnak. A védőnők és a házi orvosok pályázati forrás segítségével elindítottak egy projektet, amellyel a hátrányos helyzetű gyermekek szüleinek figyelmét az egészséges táplálkozásra és a személyes higiénia fontosságára igyekeznek a figyelmet felhívni. Ezen projekt folytatása a jövőben is szükséges lenne.

A közhasznú és közcélú munka kiterjesztésével olyan munkanélküliek bevonása a munka világába, akik kiskorú gyermeket nevelnek, s ezáltal a megélhetési gondok enyhítése.

2. A bűnmegelőzési program főbb szempontjainak bemutatása

Az önkormányzat bűnmegelőzési programot nem készített, azonban a TÁMOP-5.1.1-es projekt keretén belül konzorciumi partnerként a város az Ormánsági Községi Házban a sellyei általános iskola tanulói célcsoport részére tematikus klubfoglalkozásokat tartott (filmklub és interaktív beszélgetős délutánok keretén belül), amelynek témái többek között:

- Védekezés a hálólok ellen – bűnmegelőzési kisfilm megtekintése
- Ellopott bankkártya és készpénz – bűnmegelőzési kisfilm
- Bevásárláskor leselkedő veszélyek – bűnmegelőzési kisfilm
- Chat veszélyei gyermekeinkre – bűnmegelőzési kisfilm

- A dohányzás szenvedélybetegség jellegének tudatosítása, Szokás – addikció – szenvedélybetegség, Társadalmi hatások, statisztikai bizonyítékok
- Téma: Diák csínyből bűncselekmény – bűnmegelőzési kisfilm (Diákcsíny és a bűncselekmény közötti különbség)
- Az alkohol szervezetre gyakorolt hatásának érzékletessé tétele, a magatartásbeli változások megfigyeltetése. (Alkoholista, alkoholbeteg – akaratgyengeség)
- Veszélyes és tiltott szerek (Adag/dózis, mellékhatás, túladagolás)

3. A települési önkormányzat és a civil szervezetek közötti együttműködés

A településen működő civil szervezetek közül a B-tween Táncsport Egyesület, amely tartalmas szabadidő eltöltéseként társastánc oktatást tart általános iskolás gyermekeknek, akiket versenyre is visznek. Az Óvoda a Gyermekekért Alapítvány és az Összefogás Sellye Gyermekeiért Alapítvány a gyermekek óvodai és iskolai nevelésének anyagi támogatásával vállal szerepet a gyermekvédelem területén.

Az Önkormányzat folyamatosan keres lehetőséget az egyesülettel és alapítványokkal való közös pályázatokra, lehetőségei szerint anyagilag is támogatja a tevékenységüket.

Az Ormánsági Községi Ház számos szabadidős programot szervez a gyermekeknek, pl. húsvéti játszóház, kézműves játszóházak, adventi játszóház, karácsonyi vásár és mesekuckó.

Sellye, 2014. május 13.

Nagy Attila

polgármester

Beszámoló a Gyermekjóléti és Családsegítő Szolgálat 2013. évi munkájáról

A szolgáltatás módja, személyi feltételek:

Intézményünk családsegítést és gyermekjóléti feladatokat lát el, szervezetileg elkülönült szakmai egységekben. A gyermekjóléti szakmai egység vezetője Géczy Lajosné, családsegítő szakmai egység vezetője Papp Orsolya.

Szolgálatunk jelenleg Sellye, Erély utca 4 szám alatt működik (volt egészségügyi központ épülete), ahol kulturált körülmények között, az előírásoknak megfelelő mennyiségű és minőségű helyiségekben fogadjuk ügyfeleinket és végezzük napi munkánk.

Állományi létszámunk változatlanul 10

fő. Személyi változás az év folyamán nem történt. A munkatársak képzettsége részben megfelel a 15/1998. (IV.30.) NM rendelet szakmai követelményeinek. jelenleg 3 fő folytat felsőfokú tanulmányokat.

Ügyfeleink számára jogi ügyek intézésében a Dr. Gajda Zoltán ügyvéd pszichológiai problémák során Dr. Komlósi Ákos és a járó beteg szakellátó központ pszichológusai nyújtottak segítséget.

A családgondozók heti 40 órában látják el feladataikat, mely abszolút személyfüggő, idő- és munkaigényes tevékenység. A dolgozókra hatalmas felelősség hárul. Az esetek kísérése empátiát, értő figyelmet, meghallgatást, valamint határozott, következetes és konkrét intézkedések egymásra épülő sorozatát követeli meg.

A szolgáltatás tárgyi feltételei:

Intézményünk a feladatellátáshoz szükséges, az előírásoknak megfelelő tárgyi felszereltséggel rendelkezik (írásztalok, telefon, fax, számítógép, nyomtató, fénymásoló, internet hozzáférés, zárható iratszekrény, interjú szoba), bár nagyrésztük elhasználódott az évek alatt. Pótlásukról pályázati lehetőségek kihasználásával és intézményi költségvetésünk kereteit figyelembe véve folyamatosan próbálunk gondoskodni.

Szakmai munkánk szakkönyvek- és folyóiratok segítik. Szolgálati kerékpárral és gépkocsival rendelkezünk.

Összességében elmondható, hogy a szolgálat tárgyi feltételeiben feladatai ellátására alkalmas.

Dokumentáció, nyilvántartás:

Családgondozóink naprakészen vezetik a szakmai egységek vonatkozásában jogszabályok által előírt adminisztrációkat. (Forgalmi naplót, a „gyermek védelmében” elnevezésű MACIS adatlapokat, havi és éves statisztikai adatokat, kötelező nyilvántartásokat).

Szakmai kapcsolatok:

Munkánk során folyamatosan kapcsolatban állunk és együttműködünk a hatósági ügyintézőt végző szociális és gyámügyi szervekkel, együttműködési megállapodás alapján a kistérség nevelési-oktatási intézményeivel, terület egészségügyi hálózatához tartozó személyekkel, rendőrséggel, ügyészséggel, pártfogó felügyelői szolgálattal.

Szakmai munkánkat segítette Baranya Megyei Kormányhivatal Sellyei Járási Hivatal Járási Gyámhivatala, az Esztergár Lajos Családsegítő Szolgálat és Gyermejjóléti Központ Módszertani Központ, a helyi Nevelési Tanácsadó.

A munkánk során felmerülő kérdések, problémák megválaszolásában, megoldásában mindig készségesen állnak rendelkezésünkre.

A környező területek családsegítő és gyermekjóléti szolgálataival is igyekeztünk jó kapcsolatot kiépíteni. Szakmai kérdésekben egymáshoz is bizalommal fordulunk.

Családgondozók továbbképzése:

Lehetőségekhez mérten rendszeresen részt veszünk szakmai műhelyeken, továbbképzéseken. Szupervíziót pályázati keretből tudunk az intézmény dolgozói számára biztosítani, havi rendszerességgel Dr. Csürke József vezetésével.

Az intézmény ellenőrzése:

Átfogó szakmai ellenőrzésre a 2013. évben nem történt. December 4.-én az intézmény által nyújtott családsegítés szolgáltatás szakmai munkájának vizsgálatára került sor. Az ellenőrzés során a 321/2009. (XII.29.) kormányrendelet 11. §-a által előírtak és az 1/2000 (I.7.) SzCsM rendeletben meghatározott személyi, tárgyi feltételek és

dokumentáció vizsgálatát végezték. Ismételten felhívták az intézmény figyelmét a létszámelőírás betartásának fontosságára.

Felszólítottak, hogy legkésőbb 2014. december 31.-ig a családsegítési feladatok ellátására alkalmazzon további 3 fő családgondozót, továbbá 1 fő szociális segítőt vagy tanácsadót a szolgálatunk.

Működési engedélyek:

Baranya Megyei Kormányhivatal Szociális és Gyámhivatala a gyermekjóléti szakmai egység számára határozatlan idejű működési engedélyt adott.

A családsegítés szolgáltatás nyújtását ellátási érdekből, ideiglenes jelleggel 2014. december 31.-ig engedélyezik.

A fenntartó köteles a 114/2012. (XI.29.) számú határozattal jóváhagyott intézkedési tervben foglaltakat teljesíteni, továbbá a 1/2000. (III.7.) SzCsM rendelet által előírt létszám feltételeket biztosítani.

GYERMEKJÓLÉTI SZAKMAI EGYSÉG MUNKÁJA

Gyermekjóléti alapellátások célja: a gyermek testi, lelki, érzelmi, értelmi és erkölcsi fejlődésének, jólétének, családban történő nevelkedésének elősegítése, a veszélyeztetettség megelőzése, a már kialakult veszélyeztetettség megszüntetése, valamint a gyermek családból való kiemelésének megelőzése.

A gyermekjóléti szolgálat feladata a gyermek testi, lelki egészségének megőrzése, családban történő nevelésének elősegítése érdekében:

- *tájékoztatás a gyermeki jogokról és a gyermek fejlődését biztosító támogatásokról,*
- *segítségnyújtás a hivatalos ügyek intézésében, kérelmek előterjesztésében,*
- *család felkészítése a támogatás célszerű felhasználására,*
- *családtervezési, nevelési, életviteli és mentálhigiénés tanácsadás közvetítése (szakemberhez való irányítás: nevelési tanácsadó, pszichológiai tanácsadó, családterapeuta),*
- *szociális válsághelyzetben lévő anyák támogatása, segítése,*
- *szabadidős programok szervezése (preventív tevékenység hangsúlyozása).*

A gyermekjóléti szolgáltatás feladata a veszélyeztetettség megelőzése érdekében:

Veszélyeztetett gyerekek a gyermekvédelem azokat a gyermekeket tekinti, akik személyiségfejlődését veszély fenyegeti. A károsodások az én fejlődésben, erkölcsi magatartásban, értékorientációban, igény szintben, viselkedési zavarokban jelentkezhetnek.

- észlelő és jelzőrendszer működtetése,
- veszélyeztetettséget előidéző okok feltárása, orvoslása,
- együttműködés a jelzőrendszer tagjaival és a családdal,
- családi konfliktusok megoldásának elősegítése, családon belüli működési zavarok felismerése és megszüntetése), különösen a válás, a gyermekelhelyezés és a kapcsolattartás esetében,
- egészségügyi, szociális ellátás, valamint ha szükséges hatósági beavatkozás kezdeményezése,
- eredménytelen családgondozás, esetleg krízishelyzet kialakulásakor javaslattevés a gyermek családból történő kiemelésére.

A gyermekjóléti szolgáltatás feladata a családjából kiemelt gyermek visszahelyezése érdekében:

- családgondozás a kiemelés okainak megszüntetése érdekében,
- utógondozás biztosítása.

Feladatunk a törvényi előírásoknak megfelelően látjuk el. Az ellátási területünkön 18 év alatti gyermekek száma 2013. évben 2762 fő volt.

A gyermekjóléti szolgálat munkáját nagymértékben meghatározza az, hogy miként működik a jelzőrendszer, hisz a tőlük kapott információ alapján tudja feltérképezni a veszélyeztetett gyermekeket. A jelzőrendszeri tagok együttműködésével feltárjuk a veszélyeztetettséget előidéző okokat, és javaslatot teszünk a – család szerves közreműködésével – csökkentésükre, megoldásukra.

Az oktatási – nevelési intézmények (óvodák, iskolák) gyermekvédelmi felelősei, a védőnők, a rendőrség munkatársai, a saját területükön végzett gyermekvédelmi munkájukkal, a mi munkánkat is hatékonyabbá teszik. Rajtuk, a jelzőrendszer tagjain keresztül jut el hozzánk az információ a veszélyeztetett családokról, a gyermekekről, valamint a veszélyeztetettség okainak kialakulásáról. A probléma időben történő felismerése és jelzése a megoldás eredményességét jelentős mértékben befolyásolja. Jelzőrendszerünk kiépített, bár működésében egyre többször ütközünk akadályokba. Néhány jelzőrendszeri tag nem vállalja fel kötelességét, és igyekeznek saját kereteiken belül megoldani a problémákat, így sok esetben már csak akkor szembesülünk velük, amikor már nagy a baj.

Gyermekjóléti szolgálat 2013. évi gondozási tevékenysége a ellátási terület egészére vonatkozóan:

Gondozási tevékenység:

| nem, kor | alapellátás | védelembe vétel | utógondozás (szakellátásból kikerült) | ideiglenes hatállyal elhelyezett | átmeneti és tartósan nevelt |
|-----------------|-------------|-----------------|---|--|--------------------------------------|
| 0-2 éves | 33 | 11 | - | 3 | 11 |
| 3-5 éves | 67 | 17 | 2 | - | 8 |
| 6-13 éves | 144 | 42 | 2 | 1 | 35 |
| 14-17 éves | 103 | 35 | - | 2 | 23 |
| összesen fő | 347 | 105 | 4 | 6 | 77 |
| összesen család | 173 | 44 | 1 | 6 | 35 |

Új gondozási esetek száma kapcsolatfelvétel módja szerint:

| Megnevezés | kapcsolatfelvétel száma |
|---------------------------------------|-------------------------|
| Gyermek kezdeményezte | - |
| Szülővel közösen | 5 |
| Gyermekjóléti szolgálat által jelzett | 10 |
| Jelzőrendszer által kezdeményezett | 78 |
| Gyámhatóság által kezdeményezett | 14 |

Jelzőrendszer által küldött jelzések száma:

| megnevezés | jelzések száma |
|---|----------------|
| Egészségügyi szolgáltató | 62 |
| Ebből védőnői jelzés | 60 |
| Személyes gondoskodást nyújtó szociális szolgálat | 12 |
| Közoktatási intézmény | 162 |
| Rendőrség | 34 |
| Ügyészség, Bíróság | 1 |
| Társadalmi szervezet, Egyház, Alapítvány | 1 |
| Pártfogói felügyelői szolgálat | 13 |
| Állampolgár | 7 |
| Önkormányzat, gyámhivatal | 153 |

Kezelt probléma, ellátott gyermek:

| megnevezés | kezelt probléma száma | ellátott gy-ek száma |
|-------------------------------------|-----------------------|----------------------|
| Anyagi, megélhetési | 202 | 134 |
| Gyermeknevelési | 302 | 98 |
| Beilleszkedési nehézség | 56 | 32 |
| Magatartás-, vagy teljesítményzavar | 428 | 85 |
| Családi konfliktus | 51 | 28 |
| Szülők életvitele | 189 | 84 |
| Bántalmazás | 5 | 3 |
| Fogyatékoság, retardáció | 25 | 6 |
| Szülői elhanyagolás | 198 | 69 |

Szakmai tevékenység adatai:

| megnevezés | szakmai tevékenység (halmozott adat) | ellátott gyermekek száma |
|--|--------------------------------------|--------------------------|
| Információnyújtás | 475 | 213 |
| Tanácsadás | 284 | 175 |
| Segítő beszélgetés | 313 | 160 |
| Hivatalos ügyekben való közreműködés | 328 | 274 |
| Családlátogatás | 1265 | 371 |
| Közvetítés más szolgáltatásba | 14 | 8 |
| Első véd. vételi tárgyaláson való részvétel | 17 | 25 |
| Felülvizsgálati tárgyalás vv esetén | 47 | 93 |
| Felülvizsgálati tárgyalás át, tt esetén | 20 | 38 |
| Elhelyezési tárgyaláson való részvétel | 15 | 18 |
| Konfliktuskezelés | 9 | 6 |
| Szakmaközi megbeszélés | 15 | |
| Esetkonferencia | 13 | 16 |
| Adományozás | 95 | 139 |
| Szociális válsághelyzetben lévő várandós gondozása | 2 | 2 |

Bántalmazott és elhanyagolt gyermekek adatai:

| megnevezés | | fizikai | lelki | szexuális |
|-----------------------------|-------------------------|---------|-------|-----------|
| Családon belül bántalmazott | szülő által | 1 | 3 | 1 |
| | testvér által | 1 | - | - |
| | egyéb rokon által | - | - | - |
| Családon kívül bántalmazott | gyermek által | - | - | - |
| | felőtt által | - | - | - |
| | hivatalos személy által | - | - | - |
| Családon belül elhanyagolt | szülő által | 67 | 7 | |
| | testvér által | - | - | |
| | egyéb rokon által | - | - | |

Szabálysértést vagy bűncselekményt elkövetett gyermekek gondozása:

| megnevezés | | nem volt gondozásban | alapellátott | védelembe vett |
|-----------------------------|-------------|----------------------|--------------|----------------|
| Szabálysértés elkövetésekor | gyermekkorú | - | - | - |
| | fiatalkorú | 1 | 1 | 2 |
| Bűncselekmény elkövetésekor | gyermekkorú | 1 | 3 | - |
| | fiatalkorú | 1 | 4 | 2 |

A családgondozók igen széleskörű, az ügyfelek számára nem egyszer életbevágó problémák megoldásán fáradoznak.

Az információnyújtás, ügyintézés, segítő beszélgetés nagy száma, valamint családlátogatások során tapasztaltak alapján változatlanul elmondható, hogy klienseink iskolai végzettsége, mikro-társadalomban elfoglalt helye (izolációs hatások), illetve a makro-társadalom összefüggéseinek ismerethiánya miatt nagy fokú segítségre szorulnak, és hosszú gondozási folyamat kell az esetek megoldásához.

Gyermekjóléti szolgálat 2013. évi gondozási tevékenysége

SELLYE VÁROSRA vonatkozóan:

Nyilvántartási adataink alapján, a településen élők száma 2013. évben: 2847 fő, melyből 410 fő a gyermek és fiatalkorú. Veszélyeztetett gyermekek száma 59 fő. Gyermekjóléti nyilvántartásunk szerint az általunk gondozott gyermekek száma 34 fő.

A településen a gyermekjóléti feladatokat Matuczka Enikő és Jelicsné Weldi Anikó látta el. Rendszeres ügyfélfogadás napi rendszerességgel volt a Gyermekjóléti és Családsegítő Szolgálat hivatalos helyiségében, valamint –a rendszeres családlátogatásokon túl– kérésre és jelzésre azonnal intézkedtek a családgondozók.

A fogadónap mellett a családgondozó rendszeresen 16 családot, esetenként 9 családot látogatott.

A családok életében felmerülő problémák változatlanul:

- a szülők helytelen életviteléből,
- a munkanélküliségből adódó anyagi nehézségekből,
- a létbizonytalanságból,
- a szociális körülmények romlásából,
- a szenvedélybetegségekből kialakuló (elsősorban alkoholproblémából) családi konfliktusokból adódnak, melyek mind veszélyeztetik a gyermekek egészséges lelki, sőt némely esetben testi fejlődését is.

Forgalmi napló adatai alapján a 2013. évben 53 fő kereste fel szolgálatunkat.

Ebből:

- | | |
|--|-------|
| - önként kereste (gyermek vagy szülő): | 31 fő |
| - saját intézmény által jelzett: | 9 fő |
| - jelzőrendszer által küldött: | 13 fő |
| - hatóság által kezdeményezett: | 0 fő |
| - együttműködésre kötelezett: | 0 fő |

Gondozási tevékenység:

| nem, kor | alapellátás | védelembe vétel | utógondozás (szakellátásból kikerült) | ideiglenes hatállyal elhelyezett | átmeneti és tartósan nevelt |
|--------------------|-------------|-----------------|---|--|--------------------------------------|
| 0-2 éves | 4 | - | - | - | 4 |
| 3-5 éves | 9 | 1 | - | - | 10 |
| 6-13 éves | 9 | - | - | - | 11 |
| 14-17 éves | 7 | 1 | - | - | 9 |
| összesen fő | 29 | 2 | - | - | 34 |
| összesen család | 12 | 2 | - | - | 16 |

Új gondozási esetek száma kapcsolatfelvétel módja szerint:

| Megnevezés | kapcsolatfelvétel száma |
|---------------------------------------|-------------------------|
| Gyermek kezdeményezte | - |
| Szülővel közösen | - |
| Gyermekjóléti szolgálat által jelzett | 2 |
| Jelzőrendszer által kezdeményezett | 2 |
| Gyámhatóság által kezdeményezett | - |

Jelzőrendszer által küldött jelzések száma:

| megnevezés | jelzések száma |
|---|----------------|
| Egészségügyi szolgáltató | 2 |
| Ebből védőnői jelzés | 2 |
| Személyes gondoskodást nyújtó szociális szolgálat | 6 |
| Közüktatási intézmény | 34 |
| Rendőrség | 3 |
| Ügyészség, Bíróság | - |
| Társadalmi szervezet, Egyház, Alapítvány | - |
| Pártfogói felügyelői szolgálat | 4 |
| Állampolgár | 4 |
| Önkormányzat, gyámhivatal | 32 |
| ÖSSZESEN | 85 |

Kezelt probléma, ellátott gyermek:

| megnevezés | kezelt probléma száma | ellátott gy-ek száma |
|-------------------------------------|--------------------------|----------------------|
| Gyermeknevelési | 28 | 10 |
| Beilleszkedési nehézség | 2 | 1 |
| Magatartás-, vagy teljesítményzavar | 32 | 24 |
| Családi konfliktus | 7 | 8 |
| Bántalmazás | 1 | 2 |
| Szülői elhanyagolás | 4 | 3 |

Szakmai tevékenység adatai:

| megnevezés | szakmai tevékenység (halmazott adat) | ellátott gyermekek száma |
|---|---|-----------------------------|
| Tanácsadás | 5 | 5 |
| Segítő beszélgetés | 9 | 12 |
| Hivatalos ügyekben való közreműködés | 13 | 23 |
| Családlátogatás | 25 | 35 |
| Közvetítés más szolgáltatásba | 7 | 4 |
| Első véd. vételi tárgyaláson való részvétel | 1 | 1 |
| Felülvizsgálati tárgyalás vv esetén | 2 | 2 |
| Felülvizsgálati tárgyalás át, tt esetén | 3 | 3 |
| Konfliktuskezelés | 8 | 6 |
| Esetkonferencia | 1 | 1 |
| Adományozás | 10 | 20 |

Bántalmazott és elhanyagolt gyermekek adatai:

| megnevezés | | fizikai | lelki | szexuális |
|--------------------------------|----------------------------|---------|-------|-----------|
| Családon belül bántalmazott | szülő által | 1 | - | 1 |
| | testvér által | - | - | - |
| | egyéb rokon által | - | - | - |
| Családon kívül bántalmazott | gyermek által | - | - | - |
| | felöltt által | - | - | - |
| | hivatalos személy által | - | - | - |
| Családon belül elhanyagolt | szülő által | 3 | 2 | |
| | testvér által | - | - | |
| | egyéb rokon által | - | - | |

Szabálysértést vagy bűncselekményt elkövetett gyermekek gondozása:

| megnevezés | | nem volt gondozásban | alapellátott | védelembe vett |
|--------------------------------|-------------|-------------------------|--------------|----------------|
| Szabálysértés elkövetésekor | gyermekkorú | - | - | - |
| | fiatalkorú | - | - | - |
| Bűncselekmény elkövetésekor | gyermekkorú | - | 2 | 1 |
| | fiatalkorú | - | - | - |

Prevenációs célú programokban való részvétel:

Az óvodában heti rendszeriséggel, az általános iskolában havi rendszeriséggel tartunk hittant, bibliai történetolvasást a gyermekek részére. A pályázati programjaink során több alkalommal jelentünk meg az általános iskolában roma társadalmi beilleszkedést

segítő programjainkkal, illetve Dr. Komlói Ákos és a Forrás Alapítvány közreműködésével prevenció célú (deviancia megelőző) serdülőcsoport-foglalkozásokat szerveztünk az általános iskola 7. és 8. osztályos tanulói számára kétheti rendszerességgel.

Célok meghatározása:

Az elmúlt évekhez hasonlóan a jövőben is szeretnénk intézményünket a törvényi előírásoknak, valamint a fenntartói elvárásoknak megfelelően működtetni.

Továbbra is igyekszünk a jelzőrendszerrel közösen feltárni a veszélyeztetett gyermekeket, családokat, segítséget nyújtani életkörülményeik javításában, jogaik érvényre juttatásában.

Végezetül szeretném megköszönni a polgármester úrnak, jegyző asszonynak, aljegyző asszonynak, a szociális és hatósági iroda munkatársainak, valamint a képviselő-testület tagjainak eddigi és jövőbeni munkájukat, pozitív – segítő hozzáállásukat, mellyel munkavégzésünk megkönnyítik.

Kérem, a Tisztelt Képviselő-testületet, szíveskedjék a 2013. évi intézményi beszámolót elfogadni.

Sellye, 2014. május 12.

Tisztelettel:

Szekeresné Spang Lívია
intézményvezető