



Sellye Város Önkormányzat

7960 Sellye, Dózsa György u. 1.

Tel: 73/580-900

E-mail: hivatal@sellye.hu

J E G Y Z Ó K Ö N Y V

Készült: Sellye Város Önkormányzat Képviselő-testületének **2026. május 18-án de. 8:00 órai** kezdettel tartott **rendkívüli, nyilvános** üléséről.

Az ülés helye: Sellyei Közös Önkormányzati Hivatal emeleti nagyterme

Jelen voltak: Dr. Kópicz Gergely képviselő
Jelics Ákos képviselő
Kovács Csaba képviselő
Nagy Attila polgármester
Szecsei Béla képviselő

Tanácskozási joggal jelen volt:

dr. Nóránt Tímea jegyző
Horváth Nóra pénzügyi osztályvezető
Kocsis-Matoricz Adrienn projektmenedzser
Botykai Zsófia településfejlesztési és üzemeltetési referens

Nagy Attila polgármester tisztelettel köszöntötte a megjelenteket, a képviselő-testületi tagokat és a Hivatal munkatársait.

Jelenléti ív alapján polgármester megállapította, hogy az ülés határozatképes, mert 7 fő közül 6 fő képviselő jelen van, a nyilvános ülést megnyitotta.

Ezt követően polgármester jegyzőkönyv hitelesítőnek javasolta megválasztani Jelics Ákos képviselőt, és szavazást rendelt el.

A szavazásban 6 fő vett részt.

Sellye Város Önkormányzat Képviselő-testülete **6 igen szavazattal, ellenszavazat, tartózkodás nélkül** a következő határozatot hozta:

92/2026.(V.18.) határozata
jegyzőkönyvhitelesítőről

Sellye Város Önkormányzat Képviselő-testülete úgy határoz, hogy jegyzőkönyv-hitelesítőnek Jelics Ákos képviselőt jelöli ki.

Határidő: azonnal

Felelős: képviselő-testület

Nagy Attila polgármester ezt követően ismertette a napirendi pontot.

Kérte a napirendet elfogadni, és szavazást rendelt el.

A szavazásban 6 fő vett részt.

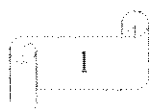

Sellye Város Önkormányzat Képviselő-testülete **6 igen szavazattal, tartózkodás, ellenszavazat nélkül** a következő határozatot hozta:

93/2026.(V.18.) határozata
a napirendi pontról

Sellye Város Önkormányzat Képviselő-testülete a napirendi pontot az alábbiak szerint határozza meg:

1./ Versenyképes járások pályázat megvalósításához szükséges építési beruházás közbeszerzésének elindításához szükséges döntések meghozatala

Előterjesztő: Nagy Attila polgármester

Határidő: azonnal

Felelős: képviselő-testület

Ezt követően a képviselő-testület rátért a napirendek érdemi megtárgyalására.

1./ napirendi pont: Versenyképes járások pályázat megvalósításához szükséges építési beruházás közbeszerzésének elindításához szükséges döntések meghozatala

Nagy Attila polgármester átadta a szót Kocsis-Matoricz Adrienn projektmenedzsernek.

Kocsis-Matoricz Adrienn projektmenedzser tájékoztatta a jelenlévőket, hogy a Versenyképes Járások Program I. körében az önkormányzat bruttó 79.155.033 Ft támogatásban részesült. Az elnyert összegből buszváró építése és az útburkolat felújítása valósul meg. Ismertette, hogy a tervezői költségbeclés alapján a buszváró építésének nettó költsége körülbelül 20.000.000 Ft, míg a környező útburkolatok felújításának költsége nettó 33.000.000 Ft. Tájékoztatást adott arról is, hogy az egyéb projektek miatt közbeszerzési eljárást kell indítani. A közbeszerzési eljárás két részkörben kerül kiírásra: az egyik a buszváró építése, a másik a környező útburkolatok felújítása. A buszváróval kapcsolatban elmondta, hogy 35 m² épület készül, amelynek tetejére napelemek kerülnek telepítésre. Az épület belső világítását jelenlét érzékelős rendszer fogja biztosítani, míg a külső világítás alkonykapcsolóval működik majd. Az épület klimatizálását két darab klíma biztosítja, amelyek a fűtést és hűtést is szolgálják. Az útburkolat felújítását illetően ismertette, hogy a Bodonyi Nándor utca Kiss Géza és Fürdő utca közötti szakasza 5 méter szélességben kerül megszélesítésre, valamint maga az útburkolat is felújításra kerül. Emellett a buszváró előtti buszöböl új burkolatot kap, továbbá a piactér beton asztalok alatti része térkövezésre kerül.

Az előterjesztés melléklete tartalmazza a helyszínrajzot és a műszaki leírásokat, amelyek részletesen ismertetik a tervezett beruházásokat. A közbeszerzési eljárással kapcsolatban elmondta, hogy mindkét részajánlati kör tekintetében 500.000 Ft összegű ajánlati biztosíték került meghatározásra, tekintettel arra, hogy a tervezői költségbeclések viszonylag alacsony összegűek. Tájékoztatása szerint a tervező a kivitelezési munkák elvégzésére 5 hónapos időtartamot kalkulált, ezért a munkaterület átadásának időpontjától számítva a kivitelező számára 5 hónapos teljesítési határidő kerül biztosításra. A vállalkozó részére a szerződéskötést követően a vállalkozói díj 10%-ának megfelelő előleg igénybevitelére lesz lehetőség, amely a végszámla elszámolásakor kerül beszámításra. Kiemelte, hogy a korábbi eljárásokhoz képest újdonságként a közbeszerzési szakértő tartalékkeret biztosítását javasolta. A tartalékkeret összege a nyertes ajánlat nettó értékének 10%-a, amely kizárólag előre nem látható körülmények miatt szükségessé váló pótmunkák finanszírozására használható fel.

Elmondta továbbá, hogy az önkormányzat korábbi pályázataiban tartalékkeret felhasználására nem került sor. Ugyanakkor felmerül annak a kockázata, hogy a rendelkezésre álló keret ösztönözheti a kivitelezőt pótmunkák bejelentésére. Hangsúlyozta, hogy a Bíráló Bizottság, a közbeszerzési szakértő, a műszaki ellenőr és a projektmenedzser feladata

annak biztosítása, hogy kizárólag a ténylegesen indokolt, előre nem látható körülményekből eredő pótmunkák kerüljenek elszámolásra, és azok szükségessége minden esetben megfelelően alátámasztott legyen. Elmondta, hogy a közbeszerzési szakértő javaslata alapján került beépítésre a szerződéstervezetbe a tartalékkeret. A szakértő álláspontja szerint amennyiben a szerződés nem tartalmaz tartalékkeretet, úgy esetleges pótmunkák felmerülése esetén azok megrendelésére nem lenne lehetőség a meglévő szerződés keretében, hanem külön közbeszerzési eljárás lefolytatása válhatna szükségessé.

Hozzátette, hogy személyes tapasztalatai alapján ilyen esettel még nem találkozott. Korábbi beruházások során ugyan előfordultak pótmunkák, azonban azok elszámolása nem okozott problémát, és a pályázatból elszámolhatók voltak.

Végezetül kérte a Képviselő-testületet, hogy foglaljon állást a tartalékkeret alkalmazásának kérdésében, és hozzon döntést annak biztosításáról.

Nagy Attila polgármester elmondta, hogy a beruházás keretében olyan buszmegálló kerül kialakításra, amely jó és rossz időjárási körülmények között egyaránt megfelelő használatot biztosít az utasok számára. Tájékoztatása szerint a buszöböl betonburkolattal történő kialakítása műszakilag indokolt, mivel a rendszeres autóbusz-forgalom következtében az aszfaltburkolat ezen a szakaszon idővel deformálódik és megsüllyed.

A tartalékkeret biztosítását nem javasolta, tekintettel arra, hogy az önkormányzat korábbi beruházásai során ilyen keret alkalmazására nem volt szükség, és ezzel kapcsolatban gyakorlati tapasztalat sem áll rendelkezésre. Véleménye szerint esetleges pótmunkák felmerülése esetén azok szükségességét és indokoltságát minden esetben megfelelően alá kell támasztani. Ezt követően megkérdezte, hogy a tartalékkeret fedezete saját forrásból vagy a projekt költségvetési keretéből kerülne-e biztosításra.

Kocsis-Matoricz Adrienn projektmenedzser válaszolva elmondta, hogy a tartalékkeret fedezetének biztosítása a nyertes ajánlat összegétől függ. Amennyiben a pályázat rendelkezésre álló keretösszege fedezetet nyújt a tartalékkeretre, úgy annak finanszírozása a pályázati forrás terhére történhet. Amennyiben azonban a pályázati keret ezt nem teszi lehetővé, a szükséges összeget saját forrásként kell biztosítani. Hangsúlyozta, hogy pótmunkák felmerülése esetén a szükséges többletforrást abban az esetben is biztosítani kell, ha a szerződés nem tartalmaz tartalékkeretet. Tájékoztatása szerint a közbeszerzési szakértő álláspontja alapján a tartalékkeret mellőzése kockázatot hordozhat. Amennyiben ugyanis a szerződés nem tartalmaz tartalékkeretet, úgy a később felmerülő pótmunkák elszámolása és a nyertes vállalkozóval történő szerződésmódosítás nem feltétlenül lenne lehetséges. A szakértő véleménye szerint ilyen esetben a pótmunkák elvégzéséhez új tervek elkészítése, valamint külön közbeszerzési eljárás lefolytatása válhat szükségessé.

Nagy Attila polgármester véleménye, hogy ne legyen tartalék keret. Érti, hogy mire gondol a közbeszerzési szakértő, de ennél óvatosabbak szeretnének lenni.

Dr. Kópicz Gergely képviselő egyetértett a polgármester úrral.

Miután napirenden belül további észrevétel, kérdés nem érkezett, polgármester kérte az előterjesztésben szereplő 1. számú határozat elfogadását, és szavazást rendelt el.

A szavazásban 6 fő vett részt.

Sellye Város Önkormányzat Képviselő-testülete **6 igen szavazattal, tartózkodás, ellenszavazat nélkül** a következő határozatot hozta:

94/2026.(V.18.) határozata

Versenyképes Járások Program I. körében nyertes, 4033564878 azonosító számú pályázat végleges műszaki tartalmának bemutatása



Sellye Város Önkormányzat Képviselő-testülete a Versenyképes Járások Program I. körében nyertes, 4033564878 azonosító számú pályázat keretén belül elkészített kiviteli tervdokumentációt megismerte, műszaki tartalmát elfogadja.

Határidő: azonnal

Felelős: polgármester, projektmenedzser

Nagy Attila polgármester kérte az írásbeli előterjesztésben foglalt 2. számú határozati javaslat elfogadását, majd név szerinti szavazást rendelt el.

A szavazásban 6 fő vett részt.

A szavazásban a jelenlévő 6 fő képviselő egyenként, név szerint vett részt.

Nagy Attila	polgármester	igen
Kovácsné Böröcz Anette	alpolgármester	igen
Dr. Kópicz Gergely	képviselő	igen
Jelics Ákos	képviselő	igen
Kovács Csaba	képviselő	igen
Szecsei Béla	képviselő	igen

Sellye Város Önkormányzat Képviselő-testülete **6 igen szavazattal, tartózkodás, ellenszavazat nélkül** a következő határozatot hozta:

95/2026.(V.18.) határozata

Versenyképes járások pályázat megvalósításához szükséges építési beruházás közbeszerzésének elindításához szükséges döntések meghozatala

1. Sellye Város Önkormányzat Képviselő-testülete **megindítja** Versenyképes Járások Program I. körében nyertes, 4033564878 azonosító számú pályázat megvalósításához szükséges, **Buszváró építés, útburkolat felújítás** tárgyú építés beruházás **közbeszerzésének eljárását 2 db részajánlati körrel**; továbbá jóváhagyja az előterjesztés mellékletét képező közbeszerzési eljáráshoz kapcsolódó ajánlattételi felhívást és közbeszerzési dokumentumot, amely a szerződéstervezeteket is tartalmazza.

2. Sellye Város Önkormányzat Képviselő-testülete a Versenyképes Járások Program I. körében nyertes, 4033564878 azonosító számú pályázat megvalósításához szükséges **Buszváró építés, útburkolat felújítás** tárgyú építés beruházás közbeszerzésének eljárása tekintetében a **3 tagú Bíráló Bizottság megalapítására az alábbi bizottsági tagokat jóváhagyja:**

- **dr. Falusy Gábor** közbeszerzési szaktanácsadó, FAKSZ, illetve jogi szakértő
- **Répás Dániel Patrik**, a 4033564878 azonosító számú pályázat műszaki ellenőre - műszaki tapasztalattal rendelkező szakember
- **Kocsis-Matoricz Adrienn**, a 4033564878 azonosító számú pályázat projektmenedzsere

Határidő: azonnal

Felelős: polgármester, Kocsis-Matoricz Adrienn projektmenedzser

Nagy Attila polgármester megállapította, hogy a képviselő- testület a nyilvános ülés napirendi pontjait megtárgyalta, a szükséges határozatokat meghozta, ezért a nyilvános ülést bezárta.

dr. Nóránt Tímea
dr. Nóránt Tímea
jegyző



Jelics Ákos
jegyzőkönyv hitelesítő

Nagy Attila
Nagy Attila
polgármester



**Sellye Város
Polgármesterétől**

7960 **Sellye**, Dózsa György u. 1.
Tel./fax: 73/580-900
E-mail: hivatal@sellye.hu

MEGHÍVÓ

Sellye Város Önkormányzat Képviselő-testülete

2026. május 18-án (hétfő)

De. 8:00 órai kezdettel

rendkívüli, nyilvános ülést tart a
Sellyei Közös Önkormányzati Hivatal

emeleti nagytermében

(7960 Sellye, Dózsa Gy. u. 1.)

melyre tisztelettel meghívom.

NAPIREND:

1./ Versenyképes járások pályázat megvalósításához szükséges építési beruházás közbeszerzésének elindításához szükséges döntések meghozatala

Előterjesztő: Nagy Attila polgármester

A napirendi pontokhoz tartozó előterjesztések a képviselőknek elektronikus formában kerülnek megküldésre. A tanácskozási joggal résztvevők és egyéb érdekeltek részére a meghívó és az őket érintő előterjesztés kézbesíthető; a részükre kézbesítésre nem kerülő előterjesztéseket az ülést megelőző 3 napon belül, illetve az ülés napján délelőtt a Sellyei Közös Önkormányzati Hivatalban megtekinthetik.

Sellye, 2026. május 15.

Nagy Attila
polgármester



7960 Sellye, Dózsa György u. 1.
Tel./fax: 73/580-900

JELLENLÉTI ÍV

Sellye Város Önkormányzat Képviselő-testületének
2026. május 18-án tartandó
rendkívüli nyilvános üléséről

Sellye Város Önkormányzat

- 1./ Nagy Attila polgármester
- 2./ Dr. Kópicz Gergely képviselő
- 3./ Jelics Ákos képviselő
- 4./ Kovács Csaba képviselő
- 5./ Kovácsné Böröcz Anette alpolgármester
- 6./ Szecsei Béla képviselő
- 7./ Tóth László képviselő

dr. Nóránt Tímea
jegyző

Beák Laura
aljegyző

Hoffmann Péterné
HO vezető

Horváth Nóra
pénzügyi osztályvezető

Botykai Zsófia
település fejlesztési és üzemeltetési referens

Fenyősiné Szkrajcsics Gabriella
SKÖH Drávafoki Kirendeltség kirendeltségvezetője

dr. Horváth Zoltán
Baranya vármegye főispánja

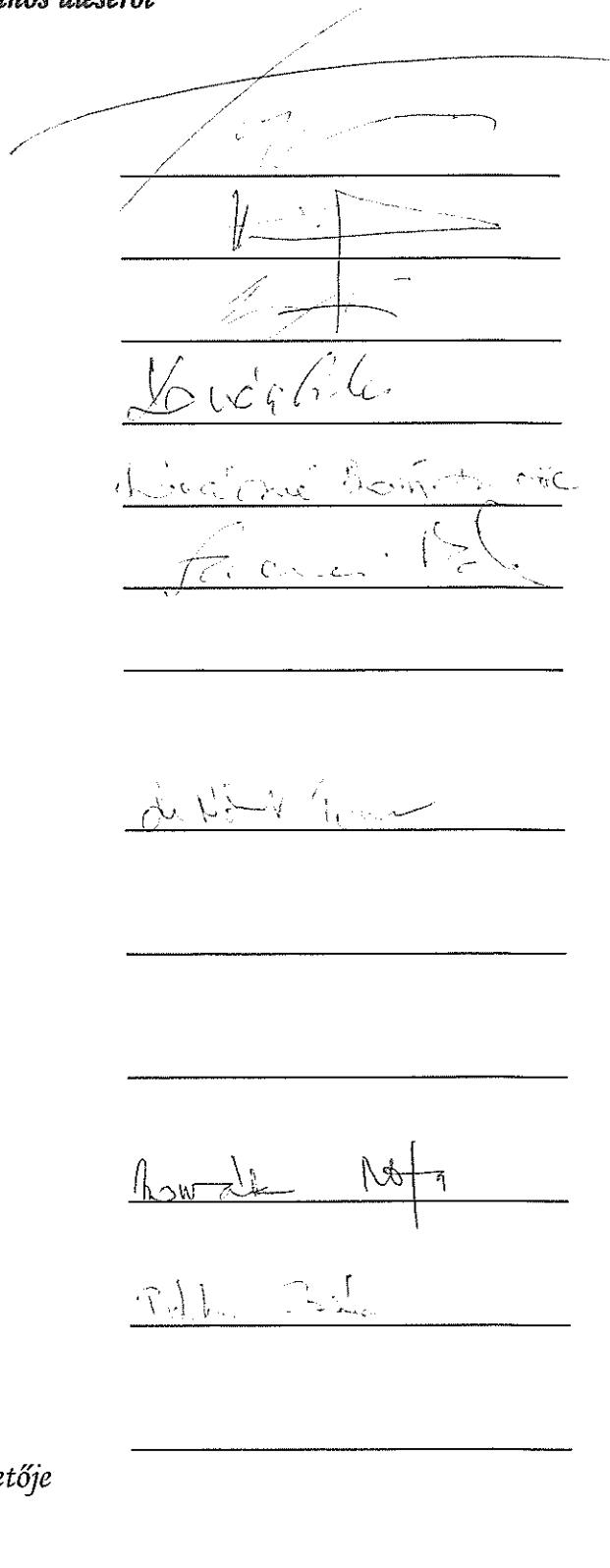

dr. Tihanyi Levente
Sellyei Járási Hivatal hivatalvezető

Patkó László
Sellye Kommunális Kft. ügyvezető igazgató

Dr. Springó Zsolt
Ormánság Egészségügyi Központ intézményvezető

Patkó Annamária
Ormánság Egészségügyi Központ foglalkozásvezető

Petriák Bernadett
Sellye Város Művelődési Ház, Könyvtár és Muzeális Intézmény intézményvezető

Szekeresné Spang Livia
Sellye Család- és Gyermekjóléti Központ intézményvezető

Kudar Mónika
Ormánsági Tücsök Óvoda, Bölcsőde és Konyha intézményvezető

Fukszné Vadász Viktória
jegyzőkönyvvezető

Fuc'

KOCSIS - MATOLICZ ADRIENNA
PROJEKTMENEDZSER.

Kocsis Adrianna



ELŐTERJESZTÉS

Sellye Város Önkormányzat Képviselő - testületének **2026. május 18.**
rendes/rendkívüli testületi ülésére

Napirendi pont sorszáma:	1. napirend
Tárgy:	Versenyképes járások pályázat megvalósításához szükséges építési beruházás közbeszerzésének elindításához szükséges döntések meghozatala
Előterjesztő:	Nagy Attila, polgármester
Előterjesztést készítette:	Kocsis-Matoricz Adrienn, projektmenedzser
Előterjesztésnek költségvetési vonzata:	nincs/ <u>van</u>
Projekt felelős az előterjesztést látta: Kocsis-Matoricz Adrienn projektmenedzser	<i>fedezet tárgyi pályázatból biztosított/ fedezet éves költségvetésben biztosított / költségvetés módosításával biztosított / nem biztosított / költségvetési forrást nem igényel</i> Jogszabályi, pályázati szabályoknak: megfelel/nem felel meg
Előterjesztés tartalmát polgármester jóváhagyta: Nagy Attila polgármester	igen/nem
Döntési forma:	rendelet/ <u>határozat</u> (normatív, hatósági, egyéb)/polgármesteri döntés
A döntéshez szükséges többség:	egyszerű/minősített/ <u>név szerinti</u>
Véleményezésre megkapta:	Képviselő-testületi tagok

Tisztelt Képviselő-testület!

Sellye Város Önkormányzat támogatásban részesült a Versenyképes Járások Program I. keretében a Közigazgatási és Területfejlesztési Minisztérium által 2025. október 15. napján. A Képviselő-testület 267/2025. (XI. 27.) határozatával tudomásul vette a kapcsolódó, 4073277392 azonosító számú Támogatói Okiratot, illetve a pályázat megvalósítása mellett döntött a támogatói okirat tartalmának megismerése és jóváhagyása mellett.

A projekt alapadatai a következők:

- **Projekt megnevezése:** Sellye kiemelt közlekedési csomópontjának, valamint piacterének fejlesztése
- **Kedvezményezett:** Sellye Város Önkormányzat
- **Konzorciumi tagok:**
Bogdása Község Önkormányzata
Drávakeresztúr Községi Önkormányzat
Markóc Község Önkormányzata
- **Projekt helyszíne:** Sellye 344, 348/8, 348/9, 348/10 hrsz.
- **Megvalósítás tervezett befejezése:** 2027.08.31.
- **Projekt összköltsége (bruttó):** 79 155 033 Ft
- **Projekt építési/ beruházási költsége (bruttó):**
Sellye Város Önkormányzat: **72 678 033 Ft**
Bogdása Község Önkormányzata: **0 Ft**
Drávakeresztúr Községi Önkormányzat: **0 Ft**
Markóc Község Önkormányzata: **0 Ft**
- **Finanszírozás forrása:** Versenyképes Járások Program I. pályázati felhívás keretében

A Minisztérium képviseletében és nevében a Magyar Államkincstár kiállította a Támogatói okiratot 2025. október 28-án.

A projekt megvalósítása érdekében elkészültek a kiviteli tervdokumentációk a magas- és a mélyépítési munkák elvégzésére.

A projekt keretén belül 1 db Kbt. 112. § (1) bekezdés b) pontja szerinti nyílt építési beruházásra irányuló közbeszerzési eljárást szükséges lefolytatnia 2 db részajánlati körrel Sellye Város Önkormányzat Képviselő-testületének.

A közbeszerzési tanácsadást és az eljárás szabályszerű lefolytatását dr. Falusy Gábor felelős akkreditált közbeszerzési szaktanácsadó (székhely: 7634 Pécs, Völgyi dűlő 1.; adószám: 59088459-1-22) biztosítja, akivel egyéni vállalkozóként az Önkormányzat megbízási szerződést kötött.

Projekt megvalósítási helyszíne: Sellye 344, 348/8, 348/9, 348/10 hrsz. (piactér és buszmegálló: Bodonyi Nándor és Erkel Ferenc utca)

A közbeszerzési eljárás tárgya: *Buszváró építés, útburkolat felújítás* (2 db részajánlati körrel)

A mélyépítési munkálatokra készített kiviteli tervdokumentáció rövid tartalma a következő:

Sellye Város Önkormányzat (7960 Sellye, Dózsa Gy. u. 1.) a város belterületén elhelyezkedő, önkormányzati kezelésű területeken a piactér, buszpályaudvar és a keresztező utca felújítását/szélesítését tervezi.

A piactér az Erkel Ferenc utcában helyezkedik el, burkolata 9,2 m szélességben 16 fm hossz. A piacterületet 1,2 m széles 15 fm hosszú gyalogjáróval lehet megközelíteni.

A buszpályaudvar az Erkel Ferenc utca és a Bodonyi Nándor utcából közelíthető meg. A buszpályaudvar 38 fm hosszú, 8,1 m széles. Felülete beton burkolat, ami az idők során jelentősen leromlott. A buszpályaudvar Keleti részén egy 10,9 fm hosszú és 13,2 m széles zúzottkő burkolat van. A zúzottkő burkolatot süllyesztett szegély választja el a szilárd burkolattól, és kerti szegély veszi körül.

Az Bodonyi Nándor utcában útszélesítés 105 fm hossz, járdafelújítás 54,9 fm hossz lesz felújítva. A meglévő út 4,2 m széles, aszfalt burkolatú. Az út északi felén árok helyezkedik el, illetve az út két oldalán kerékpáros piktogramok találhatóak. Az úton kb. 0,3-0,3 m padka található. Az úttól északra elhelyezkedő beton burkolatú járda 1,2 m széles.

A felújítás célja ezen területeken új szilárd burkolatot megteremteni.

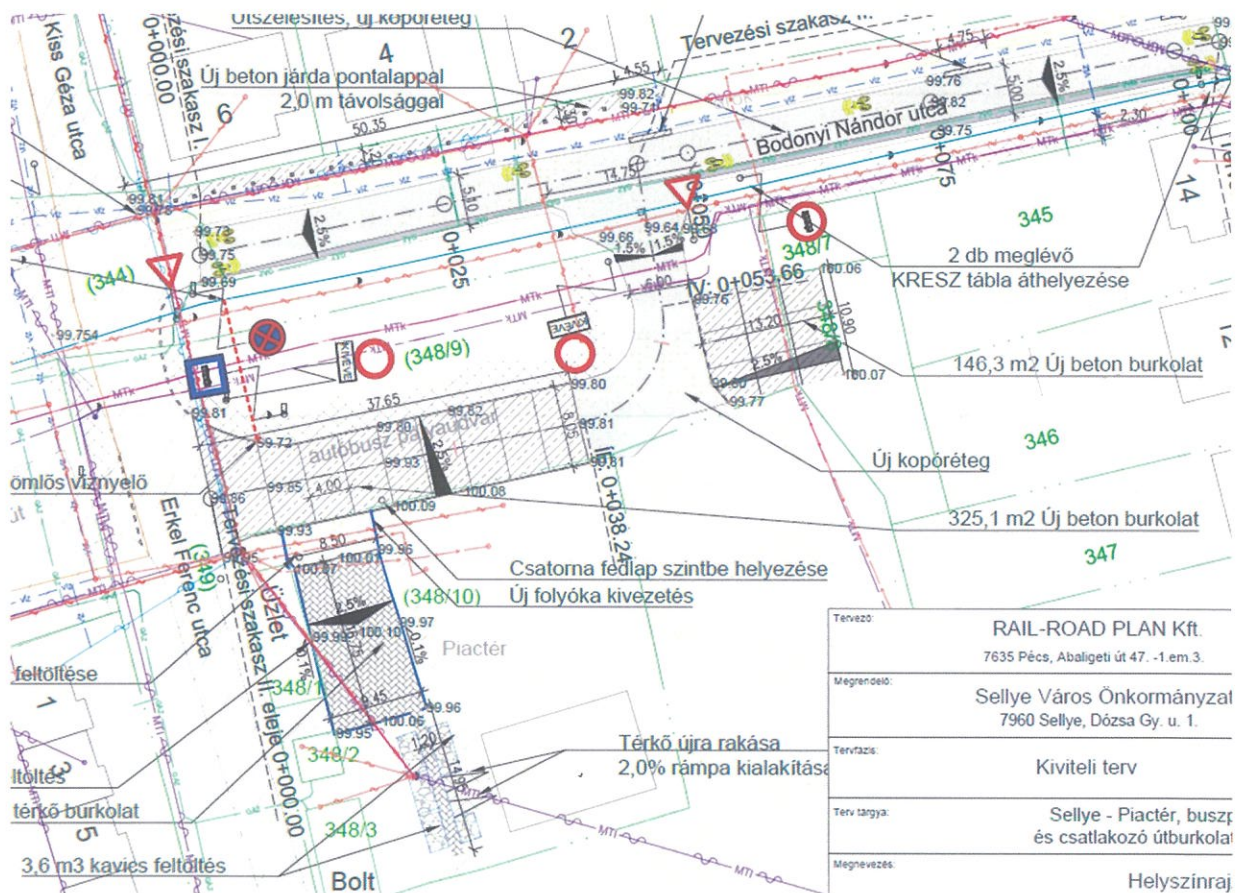

A magasépítési munkálatokra készített kiviteli tervdokumentáció rövid tartalma a következő:

A projekt keretében az autóbusz pályaudvarhoz kapcsolódóan új buszváró épület lesz építve. A buszvárót hagyományos falazott szerkezettel, fa szeglemezes tartó fedélszékkal, cserépfedéssel tervezi építeni, az Önkormányzat, 35 m²-es hasznos alapterülettel.

Az épület méretéből adódóan az építési tevékenység nem építési engedély köteles.

A buszváró egy falazott szerkezetű zárt épület nagyméretű nyílászárókkal, nyeregtető fedéssel. Az épület méretei úgy lettek meghatározva, hogy az alapterülete és magassága alkalmas legyen a funkció betöltésére.

Az Önkormányzat igénye a zárt, letámasztás nélküli egyterű épület, amely komfortos várakozást és védelmet jelent a várakozó emberek számára. Az időjárás miatti kitettség, valamint a külső-belső padlószint egy szintbe helyezése miatt falazott szerkezet lett kiválasztva. A szeglemezes tetőszerkezet lehetővé teszi a belső letámasztás nélküli teret.

Az új épületre 2,0kW névleges teljesítményű napelemes HMKE létesül.



A projekt tartalom kidolgozásában a tervezési szakaszban az alábbi szakágak kerültek bevonásra: utas, villamos, tartószerkezeti és építész tervező.

A kivitelezési munkával kapcsolatos részletes információt és a feladatok részletes meghatározását, a műszaki és anyagminőséggel szemben támasztott követelményeket, mennyiségeket a műszaki leírás, hozzá tartozó tervlapok és az árazatlan költségvetések tartalmazzák. A kivitelezés során minden tevékenység megvalósítandó, mind a műszaki leírásban és tervlapokban szereplő, mind a költségvetésben szereplő.

A vonatkozó pályázat költségvetésében az alábbiak szerint áll rendelkezésre a fedezet:

Tevékenység neve	Költségkategória	Kölcségtípus	Nettó összeg	Bruttó összeg
Piactér, buszpályaudvar és csatlakozó útburkolatok felújítása	Beruházáshoz kapcsolódó költségek	Építéshez kapcsolódó költség	36 871 606,- Ft	46 826 939,- Ft
Új buszváró épület építése	Beruházáshoz kapcsolódó költségek	Építéshez kapcsolódó költség	20 355 192,- Ft	25 851 094,- Ft
ÖSSZESEN			57 226 798,- Ft	72 678 033,- Ft

Ajánlattételi felhívás fontosabb paramétereit:

- A teljesítési határidő: Munkaterület átadás napját követő naptól számított 5 hónap, de a kivitelezés nem nyúlhat túl a projekt megvalósítási időszakán,
- Munkaterület átadásának határideje: vállalkozási szerződés hatályba lépésétől számítva 15 napon belül,
- Az ajánlattételi felhívásban előírásra kerül 500 000,- Ft értékben ajánlati biztosíték, melyet minden ajánlattevőnek egy önkormányzati alszámlára kell elutalnia, vagy banki biztosítékot nyújtania,
- 10% mértékű előleget biztosítunk a vállalkozónak, amely a végszámlánál kerül levonásra.
- késedelmi kötbér mértéke a szerződés szerinti, általános forgalmi adó nélkül számított teljes ellenszolgáltatás 0,5 %-a.
- a meghiúsulási kötbér mértéke a szerződés szerinti, általános forgalmi adó nélkül számított teljes ellenszolgáltatás 20 %-a.
- a 322/2015 (X.30.) Korm. rendelet alapján az előlegszámla mellett 15-35-60-80%-os készütségi foknál állíthat ki a vállalkozó résszámlát, majd ezt követően a végszámlát,
- Az ajánlattételi eljárás során 1 alkalommal helyszíni bejárásra való lehetőséget biztosítunk,
- Tartalékkeret a nettó kivitelezői díj 10%-a.

Az eddig eljárásokhoz képest a jelenleg összeállított közbeszerzési dokumentumokban egy eltérés található, a közbeszerzési szakértő tartalékkeret biztosítását javasolta.

Tartalékkeret: nettó kivitelezői díj 10 %-a, mely a 322/2015. (X.30.) Korm. rendelet 20. § (3) bekezdése alapján kizárólag az építési beruházás teljesítéshez, a rendeltetésszerű és biztonságos használathoz szükséges munkák ellenértékének elszámolására használható fel.

Az eljárás lefolytatásához Bíráló Bizottság létrehozása szükséges a mindenkor érvényes Közbeszerzésről szóló 2015. évi CXLI. törvény 27.§ (4) bekezdésben foglaltak figyelembe vételével.

Nagy Attila polgármester az alábbi bizottsági tagokat javasolja:

- dr. Falusy Gábor közbeszerzési szaktanácsadó, FAKSZ, illetve jogi szakértő
- Répás Dániel Patrik, a 4033564878 azonosító számú pályázat műszaki ellenőre - műszaki tapasztalattal rendelkező szakember
- Kocsis-Matoricz Adrienn, a 4033564878 azonosító számú pályázat projektmenedzsere

Melléklet:

- Kiviteli tervdokumentáció (kivonatolt: műszaki leírások, helyszínrajzok, konszignációk)
- Ajánlattételi felhívás
- Közbeszerzési dokumentum
- Szerződés tervezetek

Kérem a Képviselő-testületet, hogy az előterjesztés megvitatását követően az alábbi határozati javaslatokat elfogadni szíveskedjen.

1. Határozati javaslat:

Versenyképes Járások Program I. körében nyertes, 4033564878 azonosító számú pályázat végleges műszaki tartalmának bemutatása

1. Sellye Város Önkormányzat Képviselő-testülete a Versenyképes Járások Program I. körében nyertes, 4033564878 azonosító számú pályázat keretén belül elkészített kiviteli tervdokumentációt megismerte, műszaki tartalmát elfogadja.

Határidő: azonnal

Felelős: polgármester, projektmenedzser

A szavazásban a jelenlévő 7 fő képviselő egyenként, név szerint vett részt.

Nagy Attila	polgármester	igen/nem
Kovácsné Böröcz Anette	alpolgármester	igen/nem
dr. Kópicz Gergely	képviselő	igen/nem
Jelics Ákos	képviselő	igen/nem
Kovács Csaba	képviselő	igen/nem
Tóth László	képviselő	igen/nem
Szecsei Béla	képviselő	igen/nem

Sellye Város Önkormányzat Képviselő- testülete igen szavazattal, tartózkodás, ellenszavazat nélkül a következő határozatot hozta:

2. Határozati javaslat:

Versenyképes járások pályázat megvalósításához szükséges építési beruházás közbeszerzésének elindításához szükséges döntések meghozatala

1. **Sellye Város Önkormányzat Képviselő-testülete megindítja** Versenyképes Járások Program I. körében nyertes, 4033564878 azonosító számú pályázat megvalósításához szükséges, **Buszváró építés, útburkolat felújítás** tárgyú építés beruházás **közbeszerzésének eljárását 2 db részajánlati körrel**; továbbá jóváhagyja az előterjesztés mellékletét képező közbeszerzési eljáráshoz kapcsolódó ajánlattételi felhívást és közbeszerzési dokumentumot, amely a szerződéstervezeteket is tartalmazza.

Határidő: azonnal

Felelős: polgármester, Kocsis-Matoricz Adrienn projektmenedzser

2. **Sellye Város Önkormányzat Képviselő-testülete** a Versenyképes Járások Program I. körében nyertes, 4033564878 azonosító számú pályázat megvalósításához szükséges **Buszváró építés, útburkolat felújítás** tárgyú építés beruházás közbeszerzésének eljárása tekintetében a **3 tagú Bíráló Bizottság megalapítására az alábbi bizottsági tagokat jóváhagyja:**

- **dr. Falusy Gábor** közbeszerzési szaktanácsadó, FAKSZ, illetve jogi szakértő

- **Répas Dániel Patrik**, a 4033564878 azonosító számú pályázat műszaki ellenőre - műszaki tapasztalattal rendelkező szakember
- **Kocsis-Matoricz Adrienn**, a 4033564878 azonosító számú pályázat projektmenedzsere

Határidő: azonnal

Felelős: polgármester, Kocsis-Matoricz Adrienn projektmenedzser

VÁLLALKOZÁSI SZERZŐDÉS

Amely létrejött egyrészről SELLYE VÁROS ÖNKORMÁNYZAT (székhely: 7960 Sellye, Dózsa György utca 1.; adószám: 15724083-2-02; törzsszám: 724089; számlavezető pénzügyintézet: Magyar Államkincstár; pénzforgalmi jelzőszám: 10024003-00341709-00000086, képviseli: Nagy Attila polgármester) mint megrendelő (a továbbiakban: **Megrendelő**)

másrészről a (székhely:; adószám:; Cg.:; statisztikai számjel:; pénzforgalmi jelzőszám:; képviseli:) mint vállalkozó (a továbbiakban: **Vállalkozó**) (együttesen: **Felek**) között alulírott helyen és időben az alábbi feltételek szerint:

PREAMBULUM

- A.) Megrendelő „Buszmegálló és piactér fejlesztése” tárgyban, EKR000849962026 számon a közbeszerzésekről szóló 2015. évi CXLI. törvény (továbbiakban: **Kbt.**) Harmadik rész 112. § (1) bekezdés b) pontja szerinti nyílt közbeszerzési eljárást (a továbbiakban: **Közbeszerzési eljárás**) folytatott le.
- B.) A Megrendelő többváltozatú (alternatív) ajánlat benyújtásának lehetőségét nem biztosította, az ajánlattevők számára gazdasági társaság, illetve jogi személy (projekttársaság) létrehozását nem tette lehetővé.
- C.) Megrendelő a Közbeszerzési eljárás során részajánlat-tételi lehetőséget biztosított.
- D.) A Vállalkozó benyújtott ajánlatával - mint a legjobb ár-érték arányt megjelenítő ajánlatot benyújtó gazdasági szereplő - a Közbeszerzési eljárás 1. ajánlati részének (új buszváró épület építése) nyertesé lett, amelynek eredményeként a Felek a jelen adásvételi szerződést (a továbbiakban: **Szerződés**) a Kbt. 131. § (1) bekezdése alapján megkötik.
- E.) Felek a Kbt. 131. § (2) bekezdése alapján rögzítik, hogy a **Közbeszerzési eljárás során az alábbi ajánlati elemek kerültek értékelésre:**
- a) Tartalékkerettel növelt egyössz. ajánlati ár nettó: ■ HUF
 - b) A többletjótállás vállalt időtartama (hibajelentési időszak) egész hónapban megadva (hónap)(min. 0 hónap; max. 24 hónap): ■ hó
 - c) felhívás M.2.1/ alpontban megjelölt szakember jogosultság megszerzéséhez szükséges szakmai gyakorlaton felüli többlet tapasztalata (min. 0 hónap, max. 36 hónap): ■ hó
 - d) felhívás M.2.2/ alpontban megjelölt szakember jogosultság megszerzéséhez szükséges szakmai gyakorlaton felüli többlet tapasztalata (min. 0 hónap, max. 36 hónap): ■ hó
- F.) A Kbt. szerinti eljárás ajánlati felhívásához kapcsolódó valamennyi írásbeli dokumentáció és a Vállalkozó nyertes ajánlata a Szerződéssel együtt értelmezendő annak ellenére, hogy a dokumentumok fizikailag nem kerültek csatolásra a Szerződés törzsszövegéhez.
- G.) Felek a Szerződésben szabályozzák együttműködésüket és a Felek jogait és kötelezettségeit érintő minden olyan kérdést, melyek a Felek szerződéses jogviszonyára alkalmazandók.
- H.) Vállalkozó kijelenti, hogy vele szemben felszámolási vagy végrehajtási eljárás nincs folyamatban, illetve ilyen eljárások bekövetkezésének veszélye nem áll fenn. A Vállalkozó vállalja, hogy a másik Felet haladéktalanul értesíti, amennyiben olyan körülmény merülne fel, amely jelen pontban foglalt valamely eljárás kezdeményezését eredményezheti.
- I.) Mindkét fél kijelenti, hogy sem jóhiszeműen, sem rosszhiszeműen, sem a múltban nem hallgatott el, sem a Szerződés időtartama alatt nem fog elhallgatni semmiféle a Szerződés teljesítése tekintetében bármilyen szempontból releváns információt, ami kihatással lehet a jelen megállapodásban foglaltakra.

1. SZERZŐDÉS TÁRGYA

- 1.1. A Megrendelő 7960 Sellye, hrsz. 348/9. szám alatt **az autóbusz pályaudvarhoz kapcsolódóan új buszváró épület építési** (a továbbiakban: **Épület**) **munkálatainak elvégzése** a Közbeszerzési eljárás során rendelkezésre bocsátott dokumentumokban, a Szerződésben, valamint a vonatkozó jogszabályokban és szabványokban foglaltak szerint, a Szerződésben meghatározott díj ellenében.
- 1.2. Felek rögzítik, hogy a Vállalkozó feladata minden olyan munka elvégzése, amely ugyan nincs kifejezetten specifikálva a Szerződésben, valamint az abban hivatkozott dokumentumokban, de a feladatból adódóan szükséges a Szerződés tárgyát képező munkák teljeskörű megvalósításához, és ahhoz, hogy az Épület a funkciójának betöltésére és a biztonságos használatra alkalmas legyen.
- 1.3. Felek rögzítik, hogy a Szerződés szerinti munkák nem építési engedély köteles tevékenységek.

2. ÁLTALÁNOS RENDELKEZÉSEK. A KIVITELEZÉS ALAPJÁUL SZOLGÁLÓ DOKUMENTUMOK

- 2.1. Felek kapcsolatuk fő alapelvéként deklarálják, hogy mindenkor a piaci tisztesség és a kölcsönös együttműködés fokozott követelményei szerint kívánnak eljárni.
- 2.2. Felek megállapodnak abban, hogy a Szerződés teljesítése során haladéktalanul értesítik egymást a Szerződést érintő körülményekről, esetleges akadályokról. Az értesítés elmaradásából adódó károkért a mulasztó Fél felel.
- 2.3. Felek rögzítik, hogy a Közbeszerzési eljárásban rendelkezésre bocsátott dokumentumok, valamint a Vállalkozó ajánlata együttesen képezi a teljesítésre irányadó szabályokat, azzal, hogy amennyiben valamely, jelen pontban hivatkozott dokumentum és a teljesítésre egyébként irányadó ágazati jogszabályok között eltérés áll fenn – vagy valamely kérdést e dokumentumok nem rendezik – úgy a Felek a vonatkozó jogszabályok rendelkezései szerint járnak el.
- 2.4. Felek rögzítik, hogy a Szerződésben hivatkozott dokumentumokon, valamint jogszabályi rendelkezéseken kívül a Vállalkozó a Szerződés teljesítése során köteles figyelembe venni a Megrendelő utasításait, és a teljesítést annak megfelelően megszervezni.
- 2.5. Az utasítás nem terjedhet ki a tevékenység megszervezésére, és nem teheti a teljesítést terheesebbé. Amennyiben a Megrendelő célszerűtlen vagy szakszerűtlen utasítást ad, a Vállalkozó köteles őt erre figyelmeztetni. Amennyiben a Megrendelő a figyelmeztetés ellenére utasítását fenntartja, a Vállalkozó a Szerződéstől elállhat vagy azt felmondhatja, vagy a feladatot a Megrendelő utasításai szerint, a Megrendelő kockázatára elláthatja. A Vállalkozó köteles megtagadni az utasítás teljesítését, ha annak végrehajtása jogszabály vagy hatósági határozat megsértéséhez vezetne vagy veszélyeztetné mások személyét vagy vagyonát.
- 2.6. Felek rögzítik, hogy a Megrendelő a vonatkozó kiviteli tervdokumentációt (a továbbiakban: **Kiviteli Tervdokumentáció**) a Közbeszerzési eljárás során a Vállalkozó rendelkezésére bocsátotta.
- 2.7. Vállalkozó, mint megfelelő szakmai felkészültségű szakvállalat a rendelkezésre bocsátott Kiviteli Tervdokumentációt, és az ahhoz kapcsolódó egyéb dokumentumokat áttanulmányozta, azokat megvalósíthatónak tartja, a részéről feltárt hibákat és hiányosságokat a Megrendelőnek jelezte, és minden esetlegesen szükséges adatot, dokumentumot megkapott, ellenőrzött és észrevételezett.
- 2.8. Felek rögzítik, hogy a Szerződés megkötését követően a Vállalkozó viseli annak jogkövetkezményét, amely a Kiviteli Tervdokumentáció olyan hiányosságából adódik, amelyet a Vállalkozónak a tőle elvárható szakmai gondosság mellett észlelni kellett volna, de a szerződéskötést megelőzően nem jelzett.
- 2.9. Felek rögzítik, hogy a teljesítés alapjául szolgáló dokumentumnak tekintik továbbá a Vállalkozó által előkészített műszaki és szervezési valamint pénzügyi ütemtervet (a továbbiakban együttesen: **Ütemtervek**) is.
- 2.10. Az Ütemtervekkel összefüggésben a Felek az alábbiakat rögzítik:

- 2.10.1. A Vállalkozó az Ütemterveket a Szerződés hatályba lépését követő 3 munkanapon belül a Megrendelő által rendelkezésére bocsátott Kivitelezési Tervdokumentáció alapján köteles készíteni, és azt jóváhagyás céljából elektronikus úton átadni a Megrendelő kapcsolatartója számára.
- 2.10.2. Az Ütemtervek szerinti ütemezés nem nyúlhat túl a Szerződésben meghatározott teljesítési határidőn.
- 2.10.3. A Vállalkozó az Ütemtervek elkészítése, valamint azokkal összhangban a teljesítés során köteles figyelemmel lenni a Szerződésben meghatározott ütemekre és azok időtartamára. A részteljesítés meghatározásának a Vállalkozónak figyelemmel kell lennie az általános forgalmi adóról szóló törvény 2007. évi CXXVII. törvény (a továbbiakban: Áfa tv.) 57. § (1) bekezdésében foglaltakra is.
- 2.10.4. Az Ütemterveknek tartalmazniuk kell:
- a munkálatok elvégzésének teljes időbeli ütemezését heti bontásban (**műszaki ütemterv**),
 - a pénzügyi tervet, vagyis arra vonatkozó ütemezést, hogy Vállalkozó milyen időszakonként kíván a teljesítés előrehaladásának megfelelően számlát benyújtani. A **pénzügyi ütemtervet** úgy kell elkészíteni, hogy Vállalkozó a teljesítés során a munkálatokkal kapcsolatban 4 db. részszámla és 1 db. vég számla benyújtására jogosult az alábbiak szerint:
 - 1. részszámla: a munkák legalább 15%-os készültségi fokán
 - 2. részszámla: a munkák legalább 35%-os készültségi fokán
 - 3. részszámla: a munkák legalább 60%-os készültségi fokán
 - 4. részszámla: a munkák legalább 80%-os készültségi fokán
 - vég számla: a munkák 100%-os készültségi fokán.
 - a Vállalkozó a pénzügyi ütemtervben rögzíteni köteles, hogy várhatóan mikor éri el a fent megjelölt készültségi fokokat.
 - a Vállalkozó részszámla kibocsátására csak az adott készültségi fok elérését és a Megrendelő (rész)teljesítésigazolását követően jogosult a Szerződés rendelkezései szerint.
 - a vég számlát megelőzően történő kifizetések összértéke nem lehet kevesebb a Szerződés általános forgalmi adó nélkül számított értékének 80%-ánál, a vég számla nem lehet kevesebb, mint a nettó vállalkozói díj 10%-a.
- annak megjelölését, hogy a kivitelezéshez annak egyes megvalósulási stádiumaiban –Vállalkozó milyen területekre tart igényt (felvonulási, depónia, konténerek stb.) munkanapon (**organizációs terv**).

3. MUNKATERÜLETRE VONATKOZÓ RENDELKEZÉSEK

- 3.1. A teljesítés helye (Munkaterület): 7960 Sellye, hrsz: 348/9. NUTS kód: HU231
- 3.2. A Megrendelő a Munkaterületet a Szerződés hatálybalépésétől számított 15 naptári napon belül az ajánlattétel során megtekintett, megismert és munkavégzésre alkalmasnak ítélt állapotban bocsátja a Vállalkozó rendelkezésre.
- 3.3. Amennyiben a Munkaterület bármely részének a Megrendelő által felajánlott átvételével, vagy a munka megkezdésével a Vállalkozó a Szerződésben kitűzött időpontot 15 munkanapot meghaladóan neki felróhatóan késedelembe esik, a Megrendelő a Szerződéstől érdekmúlásának igazolása nélkül elállhat, a Vállalkozó pedig megíiusulási kötbér megfizetésére köteles a Szerződésben foglaltak szerint. A Megrendelő jogosult az ezt meghaladó kárának az érvényesítésére is.
- 3.4. A Vállalkozó kijelenti, hogy a Munkaterületet a Szerződés megkötését megelőzően megvizsgálta és ennek alapján kijelenti, illetve megerősíti, hogy a Munkaterület alkalmas az átalakítási tevékenység megkezdésére, annak elvégzésére és a Szerződés szerinti egyéb szolgáltatások teljesítésére.

- 3.5. Felek megállapodnak abban, hogy a Vállalkozó az építési munkák megkezdése előtt köteles a Munkaterület közvetlen környezetében lévő helyiségekről, közlekedési útvonalokról, épületekről, közterületekről és a szomszédos ingatlanok homlokzatairól fotót és video dokumentációt készíteni.
- 3.6. Amennyiben a Szerződés teljesítéséhez szükséges, a nem a Megrendelő tulajdonában, illetve vagyonkezelésében álló terület (közterület) birtokbavételének megszervezése, a szükséges engedélyek beszerzése a Vállalkozó kötelezettsége. A közterület használati engedélyt a Vállalkozó köteles beszerezni, a közterület használati díj a Vállalkozót terheli.
- 3.7. A Munkaterületet a Vállalkozó kizárólag munkavégzés és depózás céljára használhatja.
- 3.8. Felek rögzítik, hogy a Vállalkozót a Munkaterület feletti birtoklási, használati jog a Szerződés szerinti kötelezettségeinek teljesítése érdekében illeti meg, és más célra nincs semmiféle birtoklást vagy használatot biztosító joga a Munkaterület felett. A Vállalkozónak ez a birtoklási és használati joga a sikeres műszaki átadás-átvételi eljárás lezárásával és birtokbaadással vagy - amennyiben az korábbi időpontban következik be - a Szerződés egyéb módon történő megszűnésével megszűnik.
- 3.9. Felek rögzítik, hogy a Munkaterület és az ott tárolt vagyontárgyak biztonságáért a Munkaterület átvételétől a birtokbaadásáig a Vállalkozó felel. Bármely, az előbbiekkal összefüggésben bekövetkező kárt azonnal fel kell mérni, és azok kijavításáról – a Szerződés eltérő rendelkezése hiányában - a Vállalkozó saját költségén köteles haladéktalanul gondoskodni.
- 3.10. A Munkaterületre vonatkozó kárveszély a Munkaterület átadásával egyidejűleg száll át a Vállalkozóra; ettől az időponttól kezdődően a Vállalkozó tevékenysége nyomán a Munkaterület, vagy az azon elhelyezett gépek, berendezések, építési anyagok, segédanyagok állagában, szerkezetében, berendezéseiben bekövetkezett minden kár és sérülés a Vállalkozó kizárólagos kockázata és költsége. A kárveszély a Megrendelő részére történő birtokbaadásának lezárásakor, a birtokbaadási jegyzőkönyv teljes aláírásával száll át a Megrendelőre.
- 3.11. A Munkaterület lehatárolása, a munkavédelmi, balesetvédelmi, tűzrendészeti, környezetvédelmi és egyéb vonatkozó előírások betartása, a Vállalkozó által beszállított anyagok, berendezések, raktárak megfelelő védelme, őrzése a Vállalkozó feladata és felelőssége.
- 3.12. Felek rögzítik, hogy a teljesítéssel érintett telephelyen a jelen beruházással párhuzamosan várhatóan egyéb kivitelezés is zajlik majd. Ezen beruházások munkaterületei lehatároltak, azonban a Vállalkozó köteles a teljesítést e körülmény figyelembevételével megszervezni, az esetlegesen szükségessé váló együttműködést vállalni.

4. A TELJESÍTÉS HATÁRIDEJE

- 4.1. A teljesítés határideje: a Munkaterület átadását követő naptól számított **5 hónap**, de **legkésőbb 2027.08.31.** figyelemmel az elnyert, Versenyképes Járások Program (VKJ) azonosító: 1005398034) 4033564878. azonosítószámú projekt megvalósítási időszakának befejezési határidejére is.
- 4.2. A Vállalkozó a Szerződés aláírásával kijelenti, hogy a 4.1. pontban rögzített teljesítési határidőt tudomásul vette, ajánlatát ennek figyelembevételével nyújtotta be, továbbá vállalja, hogy az Ütemterveket ezen körülményre tekintettel állítja össze.
- 4.3. Tekintettel arra, hogy a Felek teljesítési határidőben állapodtak meg, a Polgári Törvénykönyvről szóló 2013. évi V. törvény (a továbbiakban: Ptk.) 6:35. § (1) bekezdése alapján a Vállalkozó a teljesítési határidőn belül jogosult bármikor teljesíteni, köteles azonban a teljesítés pontos időpontja előtt 5 munkanappal a Megrendelő kapcsolattartóját írásban értesíteni.
- 4.4. A Ptk. 6:247. § (2) bekezdése alapján a Felek rögzítik, hogy határidőben teljesít a Vállalkozó, ha az átadás-átvételi eljárás a teljesítési határidőn belül megkezdődött.

- 4.5. Felek megállapodnak abban, hogy a Vállalkozó a munkaterületen a kivitelezési munkálatokat a helyi rendeletek figyelembe vételével végezheti - a helyi rendeletek az alábbi linken elérhetők:
<https://or.njt.hu/eli/v01/724089/r/2021/12>

5. A TELJESÍTÉST ÉRINTŐ TOVÁBBI RENDELKEZÉSEK

Organizáció

- 5.1. Az organizációs feladatok körében a Vállalkozó feladata:
- munkákhoz szükséges hatósági engedélyek (közterület foglalás, ideiglenes forgalomtechnika, stb) biztosítása,
 - munkaterület átvétele, kialakítása, biztosítása és őrzése, felvonulások szervezése,
 - kooperációs, koordinációs feladatok ellátása,
 - építész, építményvillamossági felelős műszaki vezető biztosítása.
- 5.2. A Megrendelő tájékoztatja a Vállalkozót, hogy a Munkaterületen nem biztosít WC helyiséget, iroda- és raktárhelyiséget a Vállalkozó számára, azok biztosításáról a Vállalkozó köteles saját költségén gondoskodni.

További engedélyek beszerzése

- 5.3. A Szerződés alkalmazásában további engedélyek alatt a kivitelezés időtartama alatt szükségessé váló vagy a kivitelezés lezárásához szükséges engedélyeket kell érteni.
- 5.4. Felek megállapodnak abban, hogy a Szerződés teljesítéséhez a rendeltetésszerű használatra alkalmas létesítmény elkészültén túl szükséges valamennyi további engedélyt, szakhatósági állásfoglalást és közmű hozzájárulást a Vállalkozó köteles beszerezni az illetékes hatóságoktól, illetve személyektől. A Vállalkozó feladatát képezi az érintett eljárások helyszíni bejárásain való részvétel is.
- 5.5. A Vállalkozó kötelezettséget vállal arra, hogy a szükséges hatósági engedélyeket a szükséges feltételek beállta után haladéktalanul kérelmezi az illetékes hatóságoknál.
- 5.6. A Vállalkozó köteles a Megrendelőt az engedélyek kiadásáról vagy elutasításáról - indoklással együtt - haladéktalanul e-mailen tájékoztatni, és a határozatot azonnal közvetlenül (amennyiben annak eredeti példánya a kivitelezési helyszínen tartandó, abban az esetben másolatban) átadni az adott Megrendelőnek.
- 5.7. A Vállalkozó az engedélyeket a Megrendelő képviselőjében eljárva köteles beszerezni. Ennek érdekében a Vállalkozó köteles a kérelemhez szükséges dokumentációt összeállítani, valamennyi egyeztetést lefolytatni, szakhatósági, közmű és egyéb hozzájárulást beszerezni. Az eljárások lefolytatásához a Megrendelő a szükséghez képest meghatalmazást ad ki, és haladéktalanul, de legkésőbb az erre irányuló kérés beérkezésétől számított 5 munkanapon belül köteles megtenni minden elvárható intézkedést, amelyre az eljárások, lefolytatása érdekében Vállalkozónak indokoltan szüksége van.
- 5.8. Felek rögzítik, hogy az engedélyekre vonatkozó kérelem csak a Megrendelő jóváhagyása mellett nyújtható be.
- 5.9. A Megrendelő a Vállalkozó által jóváhagyásra benyújtott engedély-dokumentációt 5 munkanap alatt véleményezi, és értesíti a Vállalkozót arról, hogy jóváhagyását megadja-e.
- 5.10. Nem tartozik azonban felelősséggel a Vállalkozó az alábbiakért:
- ha a Megrendelő a Vállalkozó erre vonatkozó írásbeli felszólítása ellenére elmulasztja bármely olyan nyilatkozat kiadását, amely a Megrendelő részéről szükséges és,
 - ha az engedély beszerzése vagy jogerőre emelkedése a Vállalkozó érdekkörén kívüli ok miatt nem, vagy csak késve történik meg.

Építési napló

- 5.11. A Szerződés keretében végzett építési munka a 191/2009. (IX.15.) Kormányrendelet 24. § (1) bekezdése alapján – figyelemmel a 191/2009. (IX.15.) Kormányrendelet 22. § (1) és (1a) bekezdéseire is – olyan munkának minősül, amely esetében elektronikus építési napló (továbbiakban: **Építési Napló**) vezetése kötelező.
- 5.12. Az Építési Napló az építőipari kivitelezési tevékenység megkezdésétől (a Munkaterület átvételétől) annak befejezéséig kell vezetni.
- 5.13. Az Építési Napló időrendben tartalmazza a Szerződés tárgya szerinti építőipari kivitelezési tevékenység, illetve az építési-szerelési munkák adatait, továbbá a munka menetére, megfelelőségére és dokumentumaira (pl. tervrajzi kiegészítések) vonatkozó vagy az elszámoláshoz szükséges jelentős tényeket.
- 5.14. Felek az Építési Naplóba történő bejegyzéssel értesítik egymást azokról a tudomásukra jutott, a kivitelezési tevékenységet érintő veszélyhelyzetekről, tényekről és körülményekről, amelyek a szerződésszerű teljesítést befolyásolják vagy veszélyeztetik.
- 5.15. Felek rögzítik, hogy az Építési Naplóba tett bejegyzés semmilyen körülmények között nem tekinthető a Szerződés módosításának vagy a Megrendelő részéről pótmunka megrendelésének. Ezen esetekben a Felek a Szerződés vonatkozó rendelkezései, illetve a Kbt., valamint az egyéb jogszabályi rendelkezések figyelembevételével járnak el.
- 5.16. Az Építési Naplót a Felek magyar nyelven kötelesek vezetni.
- 5.17. Az Építési Naplót naprakész állapotban kell tartani úgy, hogy minden munkavégzési napon történjen bejegyzés. Ha munkavégzés nem történik, napi jelentés nem szükséges, viszont ezt a tényt – a várható munkafolytatási nap megjelölésével – az utolsó munkavégzési napon be kell jegyezni.
- 5.18. Az építési naplót az építőipari kivitelezési tevékenység végzésének ideje alatt – a 191/2009. (IX. 15.) Korm. rendelet 26. § (8)–(10) bekezdésben foglalt figyelembevételével – az építési Munkaterületen hozzáférhetővé kell tenni.
- 5.19. Felek rögzítik, hogy az Építési Napló vezetésére az építőipari kivitelezési tevékenységről szóló 191/2009. (IX. 15.) rendelkezéseit kell megfelelően alkalmazni, a Vállalkozó a Szerződésben meghatározott feladatait a jelen pontban hivatkozott Korm. rendelet rendelkezéseinek megfelelően köteles végezni.

Felelős Műszaki Vezető

- 5.20. Felek megállapodnak abban, hogy legkésőbb a Szerződés aláírásával egyidejűleg a Vállalkozó köteles legalább 1 fő a 266/2013. (VII. 11.) Korm. rendelet 1. melléklet VI./1. rész 2. pontjában meghatározott, „MV-É” kategóriájú felelős műszaki vezetőt, és legalább fő, a 266/2013. (VII. 11.) Korm. rendelet 1. mell. VI. Szakma, felelős műszaki vezetés 2. rész 5. B) pontjában meghatározott (MV-ÉV - építményvillamossági szakter) kategóriájú felelős műszaki vezetőt, legalább 1 fő, a 266/2013. (VII. 11.) Korm. rendelet 1. melléklet VI. Szakma, Felelős műszaki vezetés 2. rész 2.B) pontjában meghatározott (MV-M - mélyépítési és mélyépítési műtárgyak szakterület) kategóriájú felelős műszaki vezetőt, és legalább 1 fő, a 266/2013. (VII. 11.) Korm. rendelet 1. melléklet VI. Szakma, Felelős műszaki vezetés 2. rész 3) pontjában meghatározott (MV-ÉG - építménygépezet szakterület) kategóriájú felelős műszaki vezetőt (továbbiakban: Felelős Műszaki Vezető) kinevezni. A Műszaki Vezető(k) megnevezését a Szerződés 2. számú melléklete tartalmazza.
- 5.21. A Felelős Műszaki Vezető a Munkaterület vezetője, a Munkaterületen végzett munkát a Felelős Műszaki Vezető irányítja. A Felelős Műszaki Vezető tevékenysége a Vállalkozónak a Szerződésben vállalt tevékenységnek irányítására terjed ki, feladatait az építőipari kivitelezési tevékenységről szóló 191/2009. (IX.15.) Korm. rendeletben meghatározottak szerint köteles ellátni.
- 5.22. A Felelős Műszaki Vezető jogszabályban, a Szerződésben előírt és a Vállalkozó meghatalmazásából folyó kötelezettségeinek köteles személyesen, akadályoztatása esetén helyettes útján eleget tenni, a Munkaterület és a munkálatok állandó helyszíni felügyeletét ellátni, az Építési napló és mellékleteinek vezetéséről, annak Munkaterületen történő őrzéséről és a Megrendelő, valamint képviselői részére történő hozzáférhetőségéről gondoskodni.

- 5.23. A Felelős Műszaki Vezető vagy a kinevezett építésvezető (ha van ilyen) vagy azok ideiglenes távolléte esetére kinevezett helyettesük köteles mindaddig ezt a feladatot ellátni, amíg a Vállalkozó a Szerződésből eredő munkát végez.
- 5.24. A Felelős Műszaki Vezető, akadályoztatása esetén a kijelölt helyettese, köteles az építési kooperációs értekezleteken részt venni.
- 5.25. A munka folyamatára vonatkozó minden jóváhagyást vagy megtagadást, illetve utasítást, értesítést a Vállalkozó számára kézbesítettnek kell tekinteni akkor, amikor azokat a Felelős Műszaki Vezető átvette a Megrendelőtől.
- 5.26. A Felelős Műszaki Vezető által átadott dokumentumokat azok Megrendelő általi átvétele időpontjában a Vállalkozó által közöltnek kell tekinteni.
- 5.27. A Megrendelő kérésére a Vállalkozó köteles a Felelős Műszaki Vezetőt lecserélni, ha a Felelős Műszaki Vezető a jogszabályokban foglalt követelményeknek, illetve kötelezettségeknek nem tesz eleget, vagy rendszeresen vagy folyamatosan nem biztosítja, hogy a Vállalkozó Szerződés szerinti kötelezettségeit teljesítse. A Felelős Műszaki Vezető személyében változás csak alapos indokkal, a Megrendelő előzetes tájékoztatásával és véleményének meghallgatása után, a Kbt. rendelkezéseinek betartásával történhet.

A teljesítésbe bevont további személyek

- 5.28. A Vállalkozó vállalja, hogy megfelelő szakképzettségű dolgozókat alkalmaz a teljesítéshez, és eleget tesz a vonatkozó munkabiztonsági- és egyéb előírásoknak, az alkalmazásra, foglalkoztatásra, kifizetésekre vonatkozó jogszabályi rendelkezéseket betartja.
- 5.29. A Vállalkozó köteles biztosítani a jogszabályok által megkívánt mértékben a munkák minden fázisában, hogy az említett személyek a Vállalkozó által előzőleg ismertetett, tűz-, élet-, munkavédelmi, biztonsági, balesetvédelmi, vagyonvédelmi, illetve az alkoholfogyasztás és drogfogyasztás tilalmára vonatkozó szabályokat betartsák.
- 5.30. A Vállalkozó köteles a munkák megvalósításának minden fázisában olyan mértékű munkaerőt biztosítani, amely garantálja azok határidőre történő megvalósítását.
- 5.31. Amennyiben a Vállalkozó és az általa közvetve vagy közvetlenül a munkákkal összefüggésben alkalmazott alvállalkozók, vagy dolgozók között jogvita vagy egyéb, a munkavégzéssel kapcsolatos vita támad, a Vállalkozó köteles megtenni a megfelelő lépéseket az ilyen vitákból esetlegesen adódó késedelem elkerülésére.
- 5.32. Ha a Megrendelő alapos indokkal úgy ítéli meg, hogy a Vállalkozó által a Munkaterületen foglalkoztatott személyek a Szerződés teljesítését veszélyeztetik, ennek megszüntetésére (a munkafegyelem megjavítására, a fokozott minőségi ellenőrzésre, egyes dolgozók Munkaterületről történő kitiltására, stb.) a Vállalkozót kötelezheti.
- 5.33. Ha a Megrendelő úgy ítéli meg, hogy a Vállalkozó nem megfelelő létszámú, vagy nem megfelelő szakértelmű dolgozókat, illetve személyzetet alkalmaz a munkák elvégzése bármely fázisában, úgy konkrét utasítást adhat a Vállalkozó részére a megfelelő létszámú és szakértelmű dolgozók, illetve személyzet alkalmazására, amely utasításnak a Vállalkozó haladéktalanul köteles eleget tenni.
- 5.34. A Vállalkozó a Kbt. 138. §-a alapján jogosult alvállalkozó bevonására.
- 5.35. A Vállalkozó a Szerződés megkötésének időpontjában, majd - a később bevont alvállalkozók tekintetében - a Szerződés teljesítésének időtartama alatt köteles előzetesen a Megrendelőnek valamennyi olyan alvállalkozót bejelenteni (a megnevezésen túl az elérhetőség, valamint a képviselőre jogosult megjelölésével), amely részt vesz a Szerződés teljesítésében. A Vállalkozó a Szerződés teljesítésének időtartama alatt köteles a Megrendelőt tájékoztatni az alvállalkozók bejelentésben közölt adatainak változásáról. Az alvállalkozókra vonatkozó bejelentések mintái a Szerződés 3. sz. mellékleteként kerülnek csatolásra.
- 5.36. A Vállalkozó a Szerződés aláírásával kijelenti, hogy a teljesítés során nem vesz igénybe kizáró okok hatálya alatt álló alvállalkozót.

- 5.37. Vállalkozó felel az alvállalkozók teljesítéséért, szakmai és műszaki színvonalukért. Vállalkozó gondoskodik a különböző alvállalkozók irányításáról, utasításáról és a közöttük meglévő együttműködésről.
- 5.38. A Megrendelő és az alvállalkozók nincsenek jogviszonyban. A Vállalkozó kötelezettsége az alvállalkozók közvetlen fizetési igényeinek rendezése és a Megrendelő minden ilyen igénytől való mentesítése a 322/2015. (X.30.) Korm. rendeletben meghatározottak szerint.
- 5.39. Jogszerűen igénybe vett alvállalkozó esetén a Vállalkozó az alvállalkozó teljesítéséért úgy felel, mintha a munkát saját maga végezte volna el. Jogszerűtlenül igénybe vett alvállalkozó esetén a Vállalkozó felelős minden olyan kárért, amely alvállalkozó igénybevétele nélkül nem következett volna be. A Vállalkozó felelősségét a Megrendelő felé az alvállalkozók igénybevétele nem befolyásolja.
- 5.40. A Vállalkozó vállalja, hogy megfelelő szakképzettségű dolgozókat alkalmaz a teljesítéshez, és eleget tesz a vonatkozó munkabiztonsági- és egyéb előírásoknak, az alkalmazásra, foglalkoztatásra, kifizetésekre vonatkozó jogszabályi rendelkezéseket betartja.

Építési kooperációs értekezlet

- 5.41. A Megrendelő a Vállalkozóval rendszeresen, legalább heti gyakorisággal a Felek által előzetesen közösen megállapított időpontban és helyen rendszeres építési kooperációs értekezletet köteles tartani. A közösen megállapított időpont hiányában annak meghatározására a Megrendelő jogosult.
- 5.42. Az építési kooperációs értekezlet helyszínéről a Megrendelő köteles gondoskodni.
- 5.43. Az építési kooperációs értekezletet a Műszaki ellenőr köteles összehívni és lefolytatni, ahol a Megrendelő képviselője, illetve a Vállalkozó képviselője jelen kell legyen. Az építési kooperációs értekezlet résztvevőit mindig az azt megelőző alkalmon jelöli ki a Műszaki ellenőr, így jelen lehet rajta a tervező, a Vállalkozó által meghívni javasolt alvállalkozó, továbbá a Felelős Műszaki Vezetők, a Vállalkozó projektvezetője és az építésvezetők, illetve akadályoztatásuk esetén a képviselőik.
- 5.44. Az építési kooperációs értekezletről felvett jegyzőkönyvet vagy emlékeztetőt a Megrendelő vagy megbízottja készíti el, amelyet az értekezleten résztvevők a helyszínen véglegesítenek.
- 5.45. A Megrendelő a jegyzőkönyvet vagy az emlékeztetőt minden résztvevőnek és közvetlenül érintett személynek az építési kooperációs értekezletet követő 3 munkanapon belül köteles megküldeni.
- 5.46. A jegyzőkönyvet vagy az emlékeztetőt a résztvevők által elfogadottnak kell tekinteni, amennyiben az ellen legkésőbb a következő értekezletig egyikük sem emel írásban kifogást.
- 5.47. Felek kijelentik, hogy az építési kooperációs értekezletről felvett jegyzőkönyv vagy emlékeztető semmilyen körülmények között nem tekinthető pótmunka megrendelésének vagy a Szerződés módosításának.
- 5.48. Felek rögzítik, hogy amennyiben valamely fél rendkívüli kooperációs értekezlet megtartását tartja szükségesnek, az indokok és az értekezlet tárgyának megjelölésével értesítést köteles küldeni a másik félnek. A másik 2 munkanapon belül köteles a rendkívüli kooperációs értekezlet megtartása érdekében kompetens képviselője megjelenéséről gondoskodni. Ilyen esetben a rendkívüli építési kooperációs értekezlet megtartásának helyszíne a másik Fél kérelmére módosulhat.
- 5.49. Az építési kooperációs értekezlet keretében megvalósuló egyeztetésen túlmenően és attól függetlenül a Megrendelő az általa szükségesnek tartott gyakorisággal egyeztethet a Vállalkozóval.
- 5.50. A Megrendelő jogosult a Munkaterületen az általa szükségesnek tartott gyakorisággal helyszíni szemlét tartani.

Biztonság és védelem

- 5.51. A Vállalkozó kötelessége a Munkaterület átvételét követően folyamatosan felügyelni a Munkaterületet, az ott dolgozó munkások és a jelen lévő alvállalkozók, illetve ezek alkalmazottai, valamint a Munkaterületen bármely okból

foglalkoztatott személyek, illetve az ott esetleg jelen lévő bármely jogosult és/vagy illetéktelen személyek baleseteinek elkerülése érdekében.

- 5.52. A teljesítés során a Vállalkozó kizárólagosan és teljes mértékben felel a Munkaterület védelméért és biztonságáért, a Munkaterületen elhelyezett anyagokért, eszközökért, szerszámokért, járművekért és berendezésekért.
- 5.53. A Vállalkozónak a teljesítés megkezdésének időpontjára biztonsági és baleset megelőzési tervet (továbbiakban: **Biztonsági Terv**) kell készítenie és azt a teljesítés megkezdéséig a Megrendelő részére 1 példányban át kell adnia.
- 5.54. A Vállalkozó kötelessége és felelőssége, hogy ezt megismertesse és betartassa a dolgozóival - beleértve az alvállalkozókat és azok dolgozóit is.
- 5.55. A Vállalkozó minden szükséges óvintézkedést megtesz annak érdekében, hogy tevékenységével ne veszélyeztesse a Munkaterületet övező épületek, járdák és utak biztonságát vagy bármely, a Munkaterületen vagy annak közelében lévő épület, közmű, csatorna vagy egyéb szerkezet biztonságát.
- 5.56. A Vállalkozó minden szükséges biztonsági berendezést, valamint a lezuhanó tárgyak elleni védelmet alkalmaz, és egyébként megtesz minden szokásos óvintézkedést, amely az élet- és egészségvédelem, a biztonság és vagyónvédelem céljából szükséges.
- 5.57. A Vállalkozó a jogszabályok által előírt bejelentési kötelezettségén túl azonnal – de legkésőbb 24 órával a baleset bekövetkezése után – írásban köteles értesíteni a Megrendelőt a munkával kapcsolatban bekövetkezett minden balesetről, a halállal vagy súlyos személyi sérüléssel vagy jelentősebb vagyoni kárral járó eseményről.
- 5.58. Felek megállapodnak abban, hogy a Vállalkozó kötelessége a Munkaterület elkerítése (elzárása).
- 5.59. A Vállalkozó kötelessége a Munkaterület és az elkészült Munkák védelme, karbantartása, a munkák oly módon történő szervezésére és kivitelezésére, hogy az által se a Megrendelőnek, se a harmadik személynek kárt ne okozzon.
- 5.60. A Vállalkozó kötelessége a Munkaterületen a munkavédelem és a baleset-elhárítás megszervezése (figyelmeztető jelek, jelzések, védőkorlátok és tetők stb. felállítására) és azoknak a Vállalkozó személyzetével és az alvállalkozókkal való betartatására.
- 5.61. Felek rögzítik, hogy a Vállalkozó a Munkaterület határán jól látható helyeken és megfelelő gyakorisággal figyelmeztető feliratokat köteles kihelyezni.
- 5.62. A Vállalkozó kötelessége az anyagok, a termékek és eszközök oly módon való tárolása, hogy azok állaga (minősége) a felhasználásig ne károsodjék.

Ellenőrzés és próba

- 5.63. A Vállalkozó feladata az elkészült részmunkák, és eltakart munkák belső minőségellenőrzése és dokumentálása.
- 5.64. A felhasználásra kerülő anyagok, a munkavégzés és az elkészült munkák ellenőrzése a Vállalkozó feladata, azonban a Megrendelő és a Megrendelő által megbízott személyek, így különösen a Műszaki ellenőr is jogosultak ellenőrzések végzésére.
- 5.65. A Vállalkozó köteles minden ésszerűen kért segítséget és eszközt megadni és korlátozás nélkül lehetőséget biztosítani a Megrendelőnek és a Műszaki ellenőrnek arra – ideértve azt, hogy hozzáférést biztosít, engedélyt ad és biztonsági berendezéseket bocsát a Megrendelő rendelkezésére –, hogy az ellenőrzési tevékenységeket elvégezze.
- 5.66. A felhasználásra kerülő anyagok ellenőrzése valamennyi beépítésre (beszerelésre, elhelyezésre) kerülő anyagra, félkész- és késztermékre, gépre, berendezésre és műszerre, a munkák végzésének ellenőrzése a munkafolyamatra, az elkészült munkák ellenőrzése pedig a munkaeredményre terjed ki. A Vállalkozó csak bizonylatolt, származásra, mennyiségre és minőségre nézve igazolt, új anyagokat építhet be, a Megrendelő, illetve képviselői, így különösen a Műszaki ellenőr a vonatkozó dokumentációt bármikor jogosultak ellenőrizni.
- 5.67. A Megrendelő ellenőrzési joga gyakorlásához szakértőt is igénybe vehet.

- 5.68. A Vállalkozónak biztosítania kell, hogy a Megrendelő a Munkaterületen kívül, a Vállalkozó és közreműködői mindazon munkahelyein (telepén, műhelyében, gyárában, stb.) is végezessen ellenőrzést, ahol a munkánál felhasználásra kerülő anyagot előkészítik, a terméket előállítják, gépet, berendezést vagy műszert gyártják. A Munkaterületen kívüli ellenőrzés esetén a Megrendelő a Vállalkozót 48 órával előzetesen értesíteni köteles.
- 5.69. A Vállalkozónak az ellenőrzéshez biztosítani kell:
- a) a munkaerőt és egyéb segéderőt,
 - b) az alap és segédanyagokat,
 - c) az ellenőrzés, vizsgálat elvégzéséhez szükséges műszereket, berendezéseket és egyéb eszközöket.
- 5.70. A Vállalkozó nem mentesül a felelősség alól azon a címen, hogy a Megrendelő az ellenőrzést elmulasztotta, vagy nem megfelelően végezte.
- 5.71. Sem az arra jogosult hatóságoknak, illetve a Megrendelőnek az ellenőrzése, vizsgálatokon való részvétele, sem az azokról felvett jegyzőkönyv, egyéb eredményt rögzítő dokumentum nem mentesíti a Vállalkozót szerződéses kötelezettségeinek teljesítése alól, és nem fosztják meg a Megrendelőt a Szerződés szerinti igényei érvényesítésének a jogától.
- 5.72. A Megrendelő és képviselőjében a Műszaki ellenőr igényelheti a beépítés előtt
- a) a felhasználásra kerülő anyag mennyiségének, súlyának megállapítását,
 - b) mintadarab, mintaszerelés elkészítését, bemutatását, próbatest, illetőleg minta vételét és annak ellenőrzését,
 - c) a felhasznált anyagok, termékek, gépek, berendezések és műszerek minőségi tanúsítványának bemutatását/átadását.
- 5.73. Amennyiben a Munkaterület ellenőrzésének feltételeit a Vállalkozó nem biztosítja, a Megrendelő jogosult az ellenőrzést minőségellenőrző szervvel a Vállalkozó költségén elvégeztetni.
- 5.74. Jogszabály, szabvány, műszaki előírás szerint kötelező próbatest-, mintavétel és a vizsgálat költségei a Vállalkozót, az ezen túlmenően a Megrendelő kívánságára elvégzett vizsgálatok költségei a Megrendelőt terhelik. Ha azonban a vizsgálat eredménye szerint a vizsgált munkák (eredménye) nem felelnek meg a vonatkozó jogszabályokban, illetve a Szerződésben előírt minőségi követelményeknek, ezeket a költségeket is a Vállalkozónak kell viselnie. A Felek az egyértelműség céljából rögzítik, amennyiben a Megrendelő által végzett bármilyen további vizsgálat, teszt - amelyet a Megrendelő végeztetett el - eredménye szerint a vizsgált munkák nem felelnek meg valamely jogszabály, a Szerződés, valamely szabvány, műszaki előírás vagy egyéb megállapodás előírásainak, akkor az adott vizsgálat, valamint a javítás költségei a Vállalkozót terhelik.
- 5.75. A Megrendelő és képviselőjében a Műszaki ellenőr jogosult arra, hogy a nem megfelelő anyagot, gépet, berendezést a Munkaterületről haladéktalanul eltávolíttassa, és Vállalkozó köteles ennek az utasításnak eleget tenni.
- 5.76. A Szerződés rendelkezéseibe ütközően, nem megfelelő, vagy nem megfelelően beépített anyagokat, szerkezeteket, berendezéseket a Megrendelő jogosult a Vállalkozóval elbontatni, és amennyiben az általa megjelölt határidőben az elbontásra nem kerül sor, a Megrendelő a Vállalkozó értesítése mellett jogosult azt a Vállalkozó költségén elvégeztetni. Az ilyen bontási munkák elvégzését a Vállalkozó nem jogosult megakadályozni és az ahhoz szükséges területet köteles kiüríteni. Az ilyen, a Megrendelő által elvégeztetett munkák költségeit a Vállalkozó köteles a Megrendelőnek megtéríteni. A jelen pont szerinti eljárás nem zárja ki, hogy a Megrendelő a Vállalkozóval szemben a szerződésszegés miatt érvényesíthető, jogszabály, vagy a Szerződés szerint fennálló egyéb jogait érvényesítse.
- 5.77. A Megrendelőt megillető ellenőrzési jog gyakorlása, vagy nem gyakorlása semmilyen formában nem korlátozza a Vállalkozót a teljesítéssel kapcsolatosan terhelő felelősségében.

Eltakart munkák

- 5.78. Az eltakarásra kerülő és így utólag kibontás nélkül nem vizsgálható munkákat a Megrendelő által megbízott építési műszaki ellenőr (a továbbiakban: **Műszaki ellenőr**) elfedés előtt mennyiségileg és minőségileg ellenőrizheti. Ez - a felmenő építményrészek kivitelezésének megkezdése előtt - az alapozásra is vonatkozik.
- 5.79. A Vállalkozónak valamennyi eltakart munka elfedésének időpontjáról olyan módon kell a Műszaki ellenőrt értesítenie, hogy az arról megfelelő időben, de legkésőbb 3 munkanappal előre, tudomást szerezhessen, és az eltakarás előtti ellenőrzést elvégezhesse.
- 5.80. A Vállalkozó az eltakarás előtt az eltakart munkákra vonatkozó minden lényeges adatot az Építési Naplóban köteles rögzíteni.
- 5.81. A Műszaki ellenőr az Eltakart Munkákat bármikor ismételt is ellenőrizheti. Ennek érdekében utasíthatja a Vállalkozót arra, hogy az eltakart munkák bármely részét tárja fel, azon készítsen nyílást, stb. Ha a Műszaki ellenőr az eltakarásról időben - legalább 3 munkanappal előzőleg az Építési Naplóba történt bejegyzéssel - nem kapott értesítést, a feltárás miatt felmerült költségek a Vállalkozót, egyébként pedig a Megrendelőt terhelik.
- 5.82. Vállalkozó köteles gondoskodni az eltakart munkák dokumentálásáról olyan mértékben, hogy azok a Megvalósulási Dokumentációban a tényleges pozícióban és méretekkel kerülhessenek majd rögzítésre.

Keletkező hulladékok kezelése

- 5.83. A Vállalkozó köteles a Szerződés hatálya alatt a Munkaterületet és az annak megközelítését szolgáló területeket rendben tartani, a keletkező hulladékot és építési törmeléket folyamatosan, az adott típusú- és mennyiségű hulladék befogadására alkalmas, érvényes, hatályos hatósági engedéllyel és megfelelő tárolókapacitással rendelkező lerakóhelyre olyan szállítójárművek igénybevételével elszállítani, amelyek biztosítják azt, hogy a szállítás során a törmelék ne hulljon le a járműről, és ne kerüljön por a levegőbe.
- 5.84. Felek megállapodnak abban, hogy a Vállalkozó köteles a bontási törmeléket a Megrendelővel előzetesen közösen megállapított, szükség szerinti rendszerességgel elszállítani.
- 5.85. A Felek megállapodnak, hogy a Vállalkozó minden, a Munkaterületről elszállított anyagot (kitermelt föld, egyéb anyag, bontási törmelék, hulladék) köteles az adott anyagra vonatkozó jogszabályi előírásoknak megfelelően bizonylatolni. Ennek körében a Vállalkozó a Megrendelő kérésére köteles igazolni az elszállított anyag fajtáját, mennyiségét, az elszállítás időpontját, és azt, hogy az anyag a vonatkozó jogszabályok rendelkezéseinek megfelelően került elhelyezésre, ártalmatlanításra.
- 5.86. A hulladékok kezelésére egyebekben a vonatkozó, az építési és bontási hulladékok kezelésének részletes szabályairól szóló 45/2004. (VII. 26.) BM-KvKM együttes rendelet és az abban hivatkozott jogszabályok előírásait kell alkalmazni.

Közművek

- 5.87. Felek megállapodnak abban, hogy a kivitelezési tevékenység során, annak érdekében felhasznált elektromos áram, víz és egyéb közüzemi költség a Vállalkozót terheli.
- 5.88. Amennyiben a kivitelezési munkához szükséges, a Vállalkozó köteles a közcélú hálózatokról ideiglenes elektromos áram és víz vételi lehetőséget saját költségén kiépíteni, almérővel ellátni.
- 5.89. Felek megállapodnak abban, hogy a kivitelezési munka során az almérők által mért közüzemi díjak teljes egészében a Vállalkozót terhelik.
- 5.90. A Felek megállapodnak abban, hogy a Vállalkozó a birtokbaadásakor köteles az almérőket saját költségén elbontani.

Pótmunka és többletmunka

- 5.91. Felek rögzítik, hogy a Ptk. 6:245. §-a alapján az átalánydíjra tekintettel a Vállalkozó a Vállalkozói díjon felül a pótmunka ellenértékét igényelheti, a többletmunka ellenértékének megtérítésére ellenben nem jogosult. A Megrendelő köteles azonban megtéríteni a Vállalkozónak a többletmunkával kapcsolatban felmerült olyan költségét, amely a Szerződés megkötésének időpontjában nem volt előrelátható.
- 5.92. Pótmunka (Ptk.: 6:244. § (2)): A vállalkozó köteles elvégezni az utólag megrendelt, különösen tervmódosítás miatt szükségessé váló munkát is, ha annak elvégzése nem teszi feladatát aránytalanul terheesebbé.
- 5.93. Felek rögzítik, hogy pótmunkának tekintik az olyan, a Szerződés alapját képező dokumentációban nem szereplő tételt, amely előre nem látható műszaki szükségességből kerül megrendelésre és amely nélkül a Szerződésben meghatározott munka rendeltetésszerű használatra alkalmas megvalósítása nem történhet meg.
- 5.94. Többletmunka (Ptk. 6:244. § (1)): A vállalkozó köteles elvégezni a vállalkozási szerződés tartalmát képező, de a vállalkozói díj meghatározásánál figyelembe nem vett munkát és az olyan munkát is, amely nélkül a mű rendeltetésszerű használatra alkalmas megvalósítása nem történhet meg.
- 5.95. Felek rögzítik, hogy többletmunkának tekintenek minden olyan, a Szerződés alapját képező dokumentációban kimutathatóan meglévő, a Vállalkozó által készített árazott tételes költségvetésben szereplő tételt, amelynek mennyisége előre nem látható műszaki szükségességből növekszik.

6. A MŰSZAKI ÁTADÁS-ÁTVÉTELI ELJÁRÁS RÉSZLETES SZABÁLYAI

Készre jelentés

- 6.1. A Vállalkozó a kivitelezési tevékenység befejeztével a teljesítés előtti megvizsgálásra történő felajánlásról (alkalmas-e az átadás-átvétel megkezdésére a teljesítés) a műszaki átadás-átvételi eljárás megkezdésének határideje előtt legalább 15 munkanappal köteles értesíteni a Megrendelőt, hogy a műszaki átadás-átvételi eljárás megkezdésére készen áll.
- 6.2. A Megrendelő az értesítéstől számított 15 munkanapon belül köteles a Munkaterületen megjelenni, és a teljesítést megvizsgálni abból a szempontból, hogy az a műszaki átadás-átvétel megkezdésére – a megkezdésre előírányzott állapotban - alkalmasnak tekinthető-e.
- 6.3. Amennyiben a Megrendelő megállapítja, hogy
- a munkák olyan mértékben elkészültek, és az első áttekintés alapján a teljesítés lényegében olyan készenléten van, hogy a hátralévő kisebb hibák illetve hiányok kijavításával/pótlásával a műszaki átadás-átvételi eljárás tervezhető lezárásáig előre láthatóan meg fognak felelni a Szerződés rendelkezéseinek, és várható, hogy a még esetleg fennálló hibák, illetve hiányosságok a javítási időszakban rendelkezésre álló időben elvégezhetők lesznek, az elektronikus építési naplón keresztül értesíti a Vállalkozót, hogy a műszaki átadás-átvételi eljárás (a továbbiakban: **Műszaki Átadás-átvételi Eljárás**) megkezdésének nincs akadálya;
 - ellenkező esetben a Megrendelő a döntéséről részletes jegyzőkönyvet köteles felvenni.
- 6.4. Amennyiben a Megrendelő javításokat és hiánypótlásokat kér, a Vállalkozó haladéktalanul megkezdi a megjelölt hibák, hiányosságok kijavítását, pótlását, és amikor úgy ítéli meg, hogy az elvégzett munkálatok alkalmasak a Szerződés feltételei szerint a Műszaki Átadás-átvételi Eljárás megkezdésére, értesítése alapján a Felek megisméltik a jelen fejezet 6.1-5.3. pontok szerinti eljárást.
- 6.5. A Műszaki Átadás-átvételi Eljárás a Vállalkozó által megjelölt időpontban akkor kezdhető meg, ha a jelen fejezet szerinti eljárás során a Megrendelő a 6.3. a) pont szerinti nyilatkozatot tesz. A nyilatkozat kiadása nem jelenti azt, hogy a Megrendelő elfogadta a teljesítést, csak annak rögzítését jelenti, hogy a teljesítés állapota, a teljesítés adott szakaszában alkalmas a Műszaki Átadás-átvételi Eljárás megkezdésére.

Átadás-átvétel

- 6.6. Felek rögzítik, hogy az elkészült munkák átadása Műszaki Átadás-átvételi Eljárás keretében történik.

- 6.7. A Műszaki Átadás-átvételi Eljárás résztvevőit a Vállalkozó kezdeményezésére a Megrendelő hívja össze.
- 6.8. A Műszaki Átadás-átvételi Eljárás megkezdése szerződészerű teljesítés esetén történhet, melynek alapfeltétele a rendeltetésszerű használatra alkalmas létesítmény elkészülte, továbbá az igazoló dokumentumok rendelkezésre állása.
- 6.9. A Műszaki Átadás-átvételi Eljárást legkésőbb a teljesítés határidejét képező utolsó naptári napon kell megkezdeni, amennyiben a Megrendelő ettől korábbi időpontban 6.3. pont a) pont szerint nyilatkozatot jegyez be az elektronikus építési naplóba, úgy a Műszaki Átadás-átvételi Eljárás korábban is megkezdhető, de ezen nyilatkozat bejegyzése előtt nem.
- 6.10. A Műszaki Átadás-átvételi Eljárás megkezdésekor, annak első napján a Vállalkozó köteles átadni a Megrendelő részére a Kivitelezői nyilatkozat, illetve a Felelős Műszaki Vezető 191/2009. Korm. rendelet 14. §-ban meghatározott tartalmú nyilatkozatát eredeti aláírt példányban, melyben nyilatkozik a jogszabályoknak megfelelően a kivitelezés befejezéséről.
- 6.11. Amennyiben az előzetesen írásban egyeztetett átadás-átvételi időpontban a Vállalkozó nem vagy nem megfelelő - képviseletre jogosult – akár meghatalmazott – személlyel - képviselteti magát, úgy a Megrendelő jogosult a vonatkozó Műszaki Átadás-átvételi Eljárást egyoldalúan lefolytatni. A Megrendelő által a Vállalkozó távollétében felvett hibajegyzék a Vállalkozó által elfogadottnak minősül. A Vállalkozó távolmaradása nem mentesíti a Vállalkozót a Szerződés szerinti kijavítási és egyéb kötelezettségének a teljesítése alól.
- 6.12. A Műszaki Átadás-átvételi Eljárás célja annak ellenőrzése, hogy a Megrendelő és a Vállalkozó közötti Szerződés tárgya szerinti építési tevékenység a Szerződésben és jogszabályban előírtak alapján, a kivitelezési dokumentációban meghatározottak szerint maradéktalanul megvalósult-e, és a teljesítés megfelel-e az előírt műszaki és a Szerződésben vállalt egyéb követelményeknek és jellemzőknek.
- 6.13. A Műszaki Átadás-átvételi Eljárás időtartama – figyelemmel a Ptk. 6:247. § (2) bekezdésére – legfeljebb 30 naptári nap.
- 6.14. A Megrendelő vagy a Műszaki ellenőr köteles a Műszaki Átadás-átvételi Eljárás során megvizsgálni az elvégzett építési tevékenységgel a Szerződésben foglaltak teljesülését.
- 6.15. Felek rögzítik, hogy a Vállalkozó által elvégzett munkának meg kell felelnie a vonatkozó jogszabályokban, szabványokban, valamint a teljesítés során a Megrendelőtől kapott utasításokban, a Szerződésben és annak mellékleteiben, így különösen a közbeszerzési eljárás során kibocsátott műszaki dokumentációban meghatározott követelményeknek, az elkészült munkának alkalmasnak kell lennie a Szerződésben rögzített cél elérésére.
- 6.16. A Műszaki Átadás-átvételi Eljárás során a Felek elvégzik az építőiparban szokásos mindazon vizsgálatokat, amelyek a teljesítés szerződészerűségének megállapításához szükségesek.
- 6.17. A Műszaki Átadás-átvételi Eljárásról a Felek jegyzőkönyvet kötelesek felvenni, amelyet az Építési naplóhoz kell csatolni. A jegyzőkönyv tartalmazza mindazokat a tényeket, amelyek jogvita esetén jelentősek lehetnek, így különösen
- a Műszaki Átadás-átvételi Eljárás kezdetének és befejezésének időpontját,
 - a Műszaki Átadás-átvételi Eljárásban résztvevők nevét, megnevezését, részvételi minőségét,
 - a Megrendelő által érvényesíteni kívánt szavatossági igényeket,
 - a Megrendelő észrevételeit a Szerződésben foglaltak teljesítéséről,
 - a Műszaki Átadás-átvételi Eljárás során felfedezett mennyiségi és minőségi hibák, hiányok, hiányosságok megnevezését (jelentősebb tételszám esetén az átadás-átvételi jegyzőkönyv mellékletét képező külön hiánypótlási jegyzőkönyv vagy hibajegyzék, hiányjegyzék is készíthető),
 - a jogszabályban előírt nyilatkozatokat,
 - a Megrendelő döntését arról, hogy átveszi-e az Épületet, valamint
 - a résztvevők részéről a jegyzőkönyv jóváhagyását.
- 6.18. Felek rögzítik, hogy amennyiben a Megrendelő a szavatossági igények körében a hibák, hiányok, kijavítását kéri, a jegyzőkönyvnek tartalmaznia kell a kijavítás határidejét, valamint a kijavításért és az átvételért felelős személy megnevezését.

- 6.19. Felek rögzítik, hogy amennyiben a Műszaki Átadás-átvételi Eljárás során a Felek azt állapítják meg, hogy az elvégzett munkák nem felelnek meg a Szerződésben, a műszaki dokumentációban vagy a jogszabályokban meghatározott feltételeknek (hibás), azt a Felek jegyzőkönyvben rögzítik. A Vállalkozó köteles a hibát a jegyzőkönyvben meghatározott időn belül saját választása szerint kijavítani, vagy a munka hibás elemét kicserélni. Amennyiben a Vállalkozó ezen kötelezettségének határidőben nem tesz eleget, a Megrendelő gyakorolhatja a hibás teljesítésből eredő egyéb jogait.
- 6.20. Felek a Ptk. 6:247. § (3) bekezdésére figyelemmel rögzítik, hogy nem tagadható meg az átvétel az olyan hiba miatt, amelynek kijavítása vagy pótlása nem akadályozza a rendeltetésszerű használatot.
- 6.21. A Műszaki Átadás-átvételi Eljárás lezárásáról készült jegyzőkönyvnek tartalmaznia kell:
- a Megrendelő szerint még fennálló olyan hibák, hiányok felsorolását, amelyek a rendeltetésszerű használatot nem akadályozzák és a Vállalkozó ezekre vonatkozó nyilatkozatát, észrevételeit, a hibák kijavítására vállalt határidőt
 - olyan hibák esetén, amelyek a rendeltetésszerű használatot akadályozzák és emiatt a Megrendelő az átvételt megtagadja, a hibák felsorolását és az átvétel megtagadásának tényét, valamint a Vállalkozó erre vonatkozó nyilatkozatát és észrevételét, a hibák kijavításának várható idejét,
 - az átadás-átvételre meghívott és nyilatkozattételre jogosultak, illetve kötelezettek nyilatkozatait,
 - a Megrendelőnek az átadás-átvétel során átadott műszaki dokumentáció listáját (tervek, mérési jegyzőkönyvek, tanúsítványok, használati, kezelési útmutatók, jótállási jegyek, karbantartási, kezelési utasítások),
 - a jegyzőkönyvben rögzíteni kell továbbá az eljárás eredményességét vagy eredménytelenségét, azaz a Megrendelő nyilatkozatát a vonatkozó Munkák átvételére vagy elutasítására vonatkozóan, ez utóbbi esetben ennek indokait,
 - a jegyzőkönyvben rögzíteni kell továbbá – sikeres átadás-átvétel esetén – a jótállási idő kezdő időpontját és a jótállási idő végét,
 - a jogszabály által megkívánt további tartalmi elemeket,
 - a Felek képviselőinek aláírását.
- 6.22. Amennyiben a Vállalkozó a hibajegyzék szerinti munkákat határidőben nem végzi el, úgy azokat a Megrendelő jogosult a Vállalkozó költségén elvégeztetni, és a Vállalkozó nem jogosult azt megakadályozni, továbbá köteles a Munkaterületen a szükséges munkaterületet kiüríteni. A Megrendelő így felmerült költségeit a Vállalkozó köteles megtéríteni.
- 6.23. A Ptk. 6:247. § (2) bekezdése alapján a felek rögzítik, hogy a munkálatok átadás-átvételét határidőben teljesíti a Vállalkozó, ha a sikeres Műszaki Átadás-átvételi Eljárás a teljesítési határidőben megkezdődik.
- 6.24. A Felek megállapodnak, hogy az egyes munkák átvétele nem jelenti azt, hogy a Megrendelő részben vagy egészben lemond a Szerződésben, a Vállalkozó által elkövetett szerződésszegés esetére biztosított jogairól, ideértve különösen a jótállási és szavatossági igényeket.

Megvalósulási Dokumentáció

- 6.25. A Szerződés teljesítése körében a Vállalkozó köteles az elkészült munkákra vonatkozóan megvalósulási dokumentációt (a továbbiakban: **Megvalósulási Dokumentáció**) készíteni, amely magában foglalja valamennyi tervrajz, megvalósítási dokumentum, üzemeltetési és karbantartási kézikönyv, valamint bármely más olyan műszaki dokumentum, számítás, számítógépes program, kézikönyv, vagy egyéb olyan dokumentum elkészítését, amelyet a Vállalkozó a Szerződés alapján és rendelkezéseinek megfelelően köteles a Megrendelő rendelkezésére bocsátani.
- 6.26. A Megvalósulási Dokumentáció véleményezési példányát a Műszaki Átadás-átvételi Eljárás megkezdéséig köteles a Vállalkozó ellenőrzés és felülvizsgálat céljából digitális formában a Megrendelő rendelkezésére bocsátani.

- 6.27. A Megvalósulási Dokumentációnak tartalmaznia kell a ténylegesen megvalósult állapotot tükröző terveket, az üzemeltetési, karbantartási kézikönyvet és a próbaüzem során felvett jegyzőkönyvet is. A Megvalósulási Dokumentációt magyar nyelven kell elkészíteni.
- 6.28. A Vállalkozó a fenti dokumentumokat megfelelő részletességgel köteles kidolgozni annak érdekében, hogy azok minden jogszabálynak és előírásnak megfeleljenek, valamint, hogy megfelelő eligazítást adjanak az egyes munkák és létesítményeinek üzemeltetését, illetve esetleges továbbtervezését illetően.
- 6.29. Felek megállapodnak abban, hogy a birtokbaadás során a Vállalkozó a Megvalósulási Dokumentációt 2 nyomtatott példányban, valamint 2 példányban elektronikus úton (.pla szerkeszthető formátumban) köteles a Megrendelőnek átadni.

Birtokbaadás

- 6.30. A Műszaki Átadás-átvételi Eljáráson felmerült és jegyzőkönyvbe vett hibák, hiányosságok kijavítását – kivéve azon hibák, amelyek a rendeltetésszerű használatot nem akadályozzák – a teljesítésigazolás kiadását, továbbá a teljesítésigazolás alapján kiállított számla ellenértékének kézhezvételét követően Vállalkozó átadja a Megrendelőnek a Munkaterületet, továbbá átadja
- az építési-bontási hulladék tárolására, elszállítására vonatkozó, a 191/2009. (IX.15.) Kormányrendelet 5. mellékletnek megfelelő tartalmú hulladék-nyilvántartó lapot,
 - a Megvalósulási dokumentációt,
 - az elkészített munkákhoz kapcsolódó kezelési és karbantartási útmutatót, valamint
 - minden olyan egyéb hatósági engedélyt, dokumentumot, nyilatkozatot, amely a Megrendelő számára a rendeltetésszerű és biztonságos használatot igazolja és a működési engedély megkéréséhez szükséges,
 - a jótállási dokumentumokat,
 - a főbb mozgatható építményszerkezetek kezelési útmutatóját, használati utasítást,
 - üzemeltetési, használati és karbantartási utasítást,
 - a mérési jegyzőkönyveket és az elvégzett működési próbák jegyzőkönyveit,
 - a villamos berendezés első felülvizsgálatának eredményéről készített minősítő iratot,
 - a beépített szerelvények, berendezések, burkolatok, egyéb tartozékok jótállási jegyét,
- 6.31. A fent megjelölt dokumentumok és nyilatkozatok átadásának tényét a Vállalkozó az Építési naplóba rögzíteni köteles.
- 6.32. Felek megállapodnak abban, hogy az Épület birtokbaadásáig a Vállalkozónak el kell távolítania a Munkaterületen még meglévő eszközeit, a megmaradt anyagot, törmelékét, hulladékot és az ideiglenes létesítményeket. Ha a Vállalkozó a birtokbaadást követő 15 naptári napon belül nem tesz eleget a fenti, a Munkaterületre vonatkozó helyreállítási kötelezettségének, a Megrendelő jogosult értékesíteni ezen hátramaradt anyagokat, illetve eszközöket, vagy elszállíthatja azokat. A Megrendelő jogosult az értékesítés vagy az elszállítás, valamint a Munkaterület helyreállítása során felmerült költségeinek megtérítésére.
- 6.33. A Vállalkozó köteles a Munkaterület helyreállítását, az okozott károk javítását saját költségén elvégezni legkésőbb a birtokbaadás megkezdéséig.
- 6.34. Felek az egyértelműség céljából rögzítik, hogy a napelemparkkal összefüggésben elvégzendő munkák teljesítését követően a Felek külön műszaki átadás-átvételi eljárást nem folytatnak le. Felek a napelemparkkal összefüggő munkálatok kapcsán megvalósuló műszaki átadás-átvétellel összefüggésben rögzítik, hogy arra a Szerződés 6. pontjában foglaltakat megfelelően alkalmazzák és az átadás-átvételi eljárást a többi munkálatokkal együtt folytatják le.

7. VÁLLALKOZÓI DÍJ. A DÍJFIZETÉS SZABÁLYAI

- 7.1. Felek megállapodnak abban, hogy a Vállalkozó a Szerződésben meghatározott feladatai szerződés szerű teljesítésének ellenértékéeként mindösszesen **nettó + Áfa** vállalkozói díjra jogosult.
- 7.2. A 7.1. pontban rögzített Vállalkozói díj garantált, fix átalánydíj, amely tartalmazza a Vállalkozónak a Szerződés teljesítése körében felmerült valamennyi kiadását és költségét, így a Vállalkozó a Megrendelőtől további díjazásra a Szerződés eltérő rendelkezése hiányában semmilyen jogcímen nem jogosult. A díj tartalmazza a tartalékkeret összegét.
- 7.3. Tekintettel arra, hogy a Felek átalánydíjban állapodtak meg, rögzítik, hogy a Ptk. 6:245. §-a alapján a Vállalkozó a Vállalkozói díjon felül a pótmunka ellenértékét igényelheti, a többletmunka ellenértékének megtérítésére azonban nem jogosult, a Megrendelő köteles azonban megtéríteni a Vállalkozónak a többletmunkával kapcsolatban felmerült olyan költségét, amely a Szerződés megkötésének időpontjában nem volt előrelátható.
- 7.4. A Megrendelő tájékoztatja a Vállalkozót, hogy a vállalkozói díjat 100,000000%-ban a **Versenyképes Járások Program (VKJ) azonosító: 1005398034.) 4033564878. azonosítójú** támogatásból kívánja kiegyenlíteni. A finanszírozás módja utófinanszírozás, a Felek az erre meghatározott szabályok szerint járnak el a díj kiegyenlítése során.
- 7.5. Felek rögzítik, hogy amennyiben a közbeszerzési eljárás során benyújtott ajánlati ár meghaladja a támogatás mértékét – és a Megrendelő fedezethiányra hivatkozva nem nyilvánította eredménytelenné a közbeszerzési eljárást – a Megrendelő a fennmaradó díjat Európai Unió forrásból és/vagy állami támogatásból és/vagy saját forrásból kívánja kiegyenlíteni. Felek a Kbt. 141. § (4) bekezdésének a) pontjára figyelemmel rögzítik, hogy a forrás módosulása nem eredményez a Felekre nézve szerződésmódosítási kötelezettséget, hanem az a szerződés automatikus módosulását vonja maga után.
- 7.6. Felek rögzítik, hogy amennyiben a teljesítés során alvállalkozó kerül bevonásra, a Felek a 322/2015. (X.30.) Korm. rendelet 32/A §-ában foglalt rendelkezéseket is figyelembe veszik.

Előleg fizetése

- 7.7. Felek megállapodnak abban, hogy a Kbt. 135. § (9) bekezdése alapján a Vállalkozó a tartalékkeret nélküli **nettó vállalkozói díj 10%-nak megfelelő előlegre** jogosult.
- 7.8. Amennyiben a Vállalkozó előleget kíván igénybe venni, köteles a Megrendelő kapcsolattartójának előleg igénylő dokumentumot küldeni, amelyen köteles megjelölni az igényelt előleg összegét.
- 7.9. Felek megállapodnak abban, hogy az előleg összegét a Megrendelő a végszámlákból jogosult levonni azzal, hogy a végszámla összege nem lehet kisebb a nettó vállalkozói díj 10%-ánál.
- 7.10. A 322/2015. (X.30.) Korm. rendelet 30. § (1) bekezdése alapján rögzítik, hogy a Megrendelő a Vállalkozó kérelmére az előleget legkésőbb a Munkaterület átadásától számított 15 naptári napon belül köteles kifizetni, amennyiben az a Vállalkozó részéről legkésőbb a Munkaterület átvételének időpontjában jelzésre kerül. Amennyiben az előleg igénylése a Vállalkozó részéről ezen időpontot követően történik, a Megrendelő az igény beérkezését követő 15 naptári napon belül teljesíti az előlegfizetési kötelezettségét. Az előleggel a Felek a végszámlában számolnak el egymással.

A vállalkozói díj megfizetése

- 7.11. Felek rögzítik, hogy a díj kiegyenlítése a Kbt. 135. § (4) bekezdésében foglaltak szerint történik.
- 7.12. Felek megállapodnak abban, hogy a díj a pénzügyi ütemterv szerint, utólag, az elkészült műszaki tartalom és a tényleges megvalósulásnak megfelelően kerül megfizetésre a Vállalkozó részére.
- 7.13. A Vállalkozó a pénzügyi ütemtervben foglaltak szerint, az egyes ütemek megvalósítását követően teljesítésigazolási kérelmet nyújt be a Megrendelő részére. A teljesítésigazolási kérelem kötelező mellékletét képezi az előrehaladási jelentés és a felmérési napló. A Vállalkozó az egyes számlákhoz köteles írásos kimutatást készíteni, amelyben bemutatja a korábban benyújtott részszámlákat (amennyiben volt ilyen), valamint a hozzájuk kapcsolódó tételeket és teljesítéseket.

- 7.14. A Megrendelő feljogosított képviselője köteles a benyújtott dokumentumokat ellenőrizni és a teljesítést felmérni. Amennyiben a Megrendelő erre feljogosított képviselője nem ért egyet a kimutatásban foglaltakkal, javításra jogosult visszaküldeni azt a Vállalkozó részére.
- 7.15. A Megrendelő feljogosított képviselője a Vállalkozó által benyújtott teljesítésigazolás iránti kérelem benyújtását követően, az alapján és a teljesítés megvizsgálása után, a teljesítést követő 5 naptári napon belül közbenső teljesítésigazolás kiállításával igazolja a Szerződésben foglalt munkák adott részszámlához kapcsolódó részének teljesítését. A közbenső teljesítésigazoláson a Megrendelő feljogosított képviselője köteles feltüntetni a megítélés szerint kifizethető tételeket. A Megrendelő részéről teljesítésigazolás kiállítására jogosult: [REDACTED]
- 7.16. Az egyes munkanemekhez, tételekhez rendelt díjelemeket a költségvetési főösszesítő és munkanem összesítő tartalmazza.
- 7.17. Felek rögzítik, hogy az elektromos berendezések beépítése abban az időszakban tekinthető teljesítettnek, amikor az adott berendezések tervdokumentáció szerinti helyükre beépítésre kerültek.
- 7.18. A Megrendelő kijelenti, hogy a Kivitelezői díj tekintetében az általános forgalmi adóról szóló 2007. évi CXXVII. tv. (a továbbiakban: Áfa tv.) 142. § (1) bekezdésében meghatározott feltételek nem állnak fenn, tehát a Szerződés tárgyát képező munkát az ún. fordított áfa-fizetés hatálya alá nem esik.
- 7.19. A Vállalkozó a számlát a számlához tartozó közbenső teljesítésigazolás alapján, annak birtokában jogosult kiállítani.
- 7.20. A Vállalkozó kizárólag a számlához tartozó teljesítésigazolás összegének megfelelő összegű számlát jogosult kiállítani. Felek rögzítik, hogy a számla kiegyenlítése során figyelembe veszik a Kbt. 27/A. §-ában foglaltakat.
- 7.21. A Vállalkozó a számlát az általános forgalmi adóról szóló 2007. évi CXXVII. tv. 169. §-ában, a számvitelről szóló 2000. évi C. tv. 167. §-ának (1) és (3) bekezdésében meghatározott, továbbá a számla és nyugta adóigazgatási azonosításáról, valamint elektronikus formában megőrzött számlák adóhatósági ellenőrzéséről szóló 23/2014. (VI.30.) NGM rendeletben rögzített tartalmi és formai követelményeknek megfelelően köteles kiállítani.
- 7.22. A Vállalkozó a számlához köteles csatolni a számlához tartozó teljesítésigazolás egy példányát.
- 7.23. A fent megjelölt kellékek hiányában benyújtott számlát a Megrendelő nem fogadja be, azt kiegyenlítés nélkül visszaküldi a Vállalkozó székhelyére és az ebből eredő fizetési késedelemért nem vállal felelősséget.
- 7.24. Számlázási és számlaküldési cím: Sellye Város Önkormányzat, 7960 Sellye Dózsa Gy utca 1.
- 7.25. Az ajánlattétel, a számlázás, a kifizetés és az elszámolás pénzneme: magyar forint (HUF).
- 7.26. Amennyiben a Megrendelő az adott számla kiegyenlítésével késedelembe esik, a Vállalkozó a Ptk. 6:155. § (1) bekezdése szerinti késedelemi kamatra tarthat igényt. Késedelmes fizetés esetén a Felek figyelembe veszik a behajtási költségátalányról szóló 2016. évi IX. törvény rendelkezéseit.
- 7.27. Felek a Kbt. 135. § (6) bekezdése alapján rögzítik, hogy a Megrendelő a Szerződésen alapuló ellenszolgáltatásból eredő tartozásával szemben csak a jogosult által elismert, egynemű és lejárt követelését számíthatja be.

Végszámlára vonatkozó speciális rendelkezések

- 7.28. Felek rögzítik, hogy a vállalkozói díj végszámlájának kifizetésére a vállalkozói díj további számláinak kifizetésére vonatkozó rendelkezéseket kell a jelen bekezdésben foglalt eltérésekkel megfelelően alkalmazni. A végszámla összege nem lehet kisebb, mint a tartalékkeret nélkül számított nettó vállalkozói díj 10%-a.
- 7.29. A Vállalkozó a végszámlához köteles írásos kimutatást készíteni, amelyben bemutatja a korábban benyújtott részszámlákat, valamint a hozzájuk kapcsolódó tételeket és teljesítéseket.
- 7.30. A Szerződés időtartama alatt megrendelt pótmunkák összege a végszámlában külön soron érvényesíthető. A Vállalkozónak a benyújtott írásos kimutatásban a megrendelt pótmunkákat is rögzítenie kell.
- 7.31. Felek rögzítik, hogy a végszámla alapját képező teljesítésigazolás a Szerződésben a közbenső teljesítésigazolásra meghatározott feltételeken felül akkor állítható ki, ha

- a) a Műszaki Átadás-Átvételi Eljárás sikeresen lezárult, a Megrendelő a teljesítést elfogadó nyilatkozatot tett és a Műszaki átadás-átvételi eljárást lezáró jegyzőkönyv aláírásra került,
 - b) a Vállalkozó a Műszaki Átadás-Átvételi Eljárást lezáró jegyzőkönyvben rögzített hibajavítási kötelezettségét teljeskörűen teljesítette.
- 7.32. A végszámlára vonatkozó teljesítésigazolás formai követelményei megegyeznek a részszámla teljesítésigazolásaira vonatkozó formai feltételekkel, azzal az eltéréssel, hogy részszámla helyett végszámla kifejezést kell feltüntetni.

A. Tartalékkeret

- 7.33. Felek rögzítik, hogy a Megrendelő a **nettó vállalkozói díj 10%-ának megfelelő összegű** tartalékkeretet (továbbiakban: **Tartalékkeret**) köt ki.
- 7.34. Felek rögzítik, hogy a Tartalékkeret a 322/2015. (X.30.) Korm. rendelet 20. § (3) bekezdése alapján kizárólag az építési beruházás teljesítéshez, a rendeltetészerű és biztonságos használathoz szükséges munkák ellenértékének elszámolására használható fel.
- 7.35. Felek rögzítik, hogy a Szerződésben meghatározott vállalkozói díjat átalánydíjban határozták meg. Az átalánydíjra tekintettel a Felek rögzítik, hogy a Tartalékkeret a Ptk. 6:245. § (1) bekezdése alapján kizárólag a felmerült pótmunka ellenértékének megfizetésére használható fel, feltéve, ha megfelel a 322/2015. (X.30.) Korm.rendelet 20. § (1) bekezdés (3) bekezdésében foglalt feltételnek.
- 7.36. A Tartalékkeret felhasználását a Vállalkozó írásban köteles kezdeményezni, a tényleges felhasználásáról minden esetben a Megrendelő írásban dönt a Műszaki ellenőr írásbeli, indokolással ellátott javaslata alapján.
- 7.37. A pótmunkák alapján fizetendő ellenértékét a Felek az alábbiak szerint határozzák meg:
- a) a Vállalkozó által beárazott költségvetés alapján, amennyiben az tartalmazza az elvégzendő munkákat.
 - b) azon pótmunka tételek esetében, melynek megfelelő tételt az ajánlat nem tartalmaz, a TERC ETALON programrendszer a pótmunka elszámolásának alapja, melyben a Vállalkozó az elszámolás felmerülésekor hatályos minimális rezsioradíjon köteles elszámolni.
- 7.38. Felek megállapodnak, hogy azon szándékkal rögzítik a Tartalékkeret felhasználásának lehetséges eseteit és pénzügyi feltételeit, hogy az építési beruházások, valamint az építési beruházásokhoz kapcsolódó tervezői és mérnöki szolgáltatások közbeszerzéseinek részletes szabályairól szóló 322/2015. (X.30.) Korm. rendelet 20. § (4) bekezdése értelmében a Kbt. alapján ne vonja maga után a szerződésmódosítás vagy közbeszerzési eljárás lefolytatásának kötelezettségét.
- 7.39. Felek rögzítik, hogy a Vállalkozó az Épületépítési munkáihoz kapcsolódó megrendelt és elvégzett pótmunkákat – amennyiben az adott pótmunka műszaki szempontból önállóan átadás-átvételre kerülhet - az adott pótmunkák teljesítését és sikeres átadás-átvételét követően kiállított részszámlában jogosult külön tételként feltüntetve elszámolni. A Rendszerrel összefüggő pótmunkák a Rendszert érintő számlában, külön tételként jelölve kerülnek elszámolásra.

8. JÓTÁLLÁS. SZAVATOSSÁG. VÁLLALKOZÓI FELELŐSSÉGBIZTOSÍTÁS. A SZERZŐDÉS EGYÉB BIZTOSÍTÉKAI

- 8.1. A Vállalkozó a Szerződés alapján elvégzett munkákra, valamint az annak során felhasznált és beépített alkatrészekre és anyagokra a sikeres átadás-átvételtől számítottan **teljeskörű jótállást vállal.**
- 8.2. A Vállalkozó a jótállási kötelezettség alól csak abban az esetben mentesül, ha bizonyítja, hogy a hiba oka a teljesítés után keletkezett.

¹ A Nyertes Ajánlattevő vállalása alapján került kitöltésre, de legalább 24 hónap!

- 8.3. A jótállási igény a jótállási határidőben érvényesíthető. Ha a Vállalkozó kötelezettségének a Megrendelő felhívására - megfelelő határidőben - nem tesz eleget, a jótállási igény a felhívásban tűzött határidő elteltétől számított három hónapon belül akkor is érvényesíthető bíróság előtt, ha a jótállási idő már eltelt. E határidő elmulasztása jogvesztéssel jár.
- 8.4. A Vállalkozó vállalja, hogy a Felek kapcsolattartóinak eltérő megállapodása hiányában a jótállási idő alatt bejelentett jótállási igény (hibabejelentés) esetén a hibabejelentéstől számított 24 órán belül megkezdji a hiba okának feltárását (értsd: hibajavítás, cserét), a hibajavítást késedelemmentesen elvégzi, várható időigényéről a Megrendelő kapcsolattartóját értesíti, aki ennek figyelembevételével határozza meg az adott hibajavítás ésszerű határidejét. A Vállalkozó tudomásul veszi, hogy a hibajavítást gondosan, de a lehető legrövidebb idő alatt kell elvégezni. Amennyiben a Vállalkozó a garanciális kötelezettségének az így meghatározott határidőn belül nem vagy nem megfelelően tesz eleget, a Megrendelő a Vállalkozó költségére a hibát mással kijavíttathatja, illetve élhet egyéb szavatossági/kártérítési jogaival.
- 8.5. A jótállással kapcsolatos bejelentéseket a Vállalkozó az alábbi elérhetőségeken fogadja: [REDACTED]
- 8.6. A Vállalkozó szavatolja, hogy
- a Szerződés keretében elvégzett munkák során felhasznált és beépített anyagok és alkatrészek újak, és tartalmazzák az összes legutóbbi kivitelezési és anyagbeli fejlesztéseket,
 - a Vállalkozó által elvégzett munkák, a felhasznált és beépített anyagok és alkatrészek mindenben a megfelelnek a jogszabályokban, az eljárást megindító felhívásban, a Szerződésben, valamint a Vállalkozó ajánlatában meghatározott feltételeknek,
 - a Szerződés során felhasznált és beépített anyagok és alkatrészek mentesek mindenfajta tervezési, anyagbeli, kivitelezési, illetve a Vállalkozó vagy közreműködői tevékenységével vagy mulasztásával bármilyen más módon összefüggő hibáktól.
- 8.7. A Vállalkozó szavatolja, hogy a Szerződésben meghatározott munkák elvégzéséhez rendelkezik a szükséges és az építésügyi és az építésüggyel összefüggő szakmagyakorlási tevékenységekről szóló 266/2013. (VII. 11.) Korm. rendelet szerinti szakmagyakorlási jogosultsággal.
- 8.8. A Vállalkozó szavatolja, hogy a teljesítés során beépítésre került anyagokon harmadik személynek nincsen olyan joga, amely a Megrendelő Szerződés szerinti jogszerzését akadályozza. Ellenkező esetben a Megrendelő köteles a Vállalkozót megfelelő határidő tűzésével felhívni arra, hogy az akadályt hárítsa el vagy adjon megfelelő biztosítékot. A határidő eredménytelen eltelte után a Megrendelő elállhat a Szerződéstől és kártérítést követelhet.
- 8.9. A Vállalkozó kijelenti és szavatol azért, hogy a Közbeszerzési eljárás során benyújtott ajánlatban megjelölt szakemberek a Szerződés teljesítésébe bevonásra kerülnek, ennek elmaradása esetén a Megrendelő jogosult a Szerződést felmondani vagy amennyiben annak jogszabályban rögzített feltételei fennállnak, elállni súlyos szerződésszegő magatartásra hivatkozva.
- 8.10. Felek rögzítik, hogy a közbeszerzési eljárás során benyújtott ajánlatban megjelölt szakembereknek legkésőbb a Szerződés megkötéséig rendelkezniük kell a 266/2013. (VII.11.) Korm. rendelet [MV-É, MV-ÉV, MV-ÉG, MV-M] vagy azzal egyenértékű jogosultsággal és kamarai nyilvántartásba vétellel.
- 8.11. Felek megállapodnak abban, hogy a Vállalkozónak a Korm. rendelet 26. §-a értelmében legkésőbb a Szerződés megkötésének időpontjára rendelkeznie kell a Szerződésre vonatkozóan megkötött, vagy a Szerződésre vonatkozóan kiterjesztett, építési-szerelési munkára vonatkozó összkockázatú vagyon- és felelősségbiztosítási (C.A.R. vagy E.A.R.) szerződéssel az alábbiak szerint:

- a) Biztosított károk: a biztosítási időszakban valamennyi, a Vállalkozó és az érdekében eljáró személyek által Megrendelőnek, illetve bármely harmadik félnek okozott személyi és a szolgáltatás tárgyában keletkező vagy egyéb dologi kár
 - b) A felelősségbiztosítása szokásos piaci feltételektől a Megrendelő számára hátrányos egyedi kizárásokat nem tartalmazhat
 - c) A Vállalkozó önrésze nem haladhatja meg a biztosító által elismert kárösszeg 10%-át
 - d) Kártérítési limit: a biztosítási időszakban minimum évi 15 millió forint és minimum 7 millió forint/káresemény.
- 8.12. Felek rögzítik, hogy a felelősségbiztosítási kötvény másolata a Szerződés 4. számú mellékletét képezi.
- 8.13. Vállalkozó tudomásul veszi, hogy a felelősségbiztosítás fennállását igazoló felelősségbiztosítási díj megfizetését a Megrendelő bármikor jogosult ellenőrizni.
- 8.14. Felek rögzítik, hogy a felelősségbiztosítási kötvényt (valamint szükség esetén az annak fennálltát igazoló egyéb dokumentumot) a Kivitelező köteles legkésőbb a Szerződés aláírásával egyidejűleg belül átadni a Megrendelő részére, ennek elmaradása a Kivitelező részéről a Kbt. 131. § (4) bekezdése szerinti szerződéskötéstől való visszalépésnek minősül és köteles megtéríteni a Megrendelőnek ebből adódó teljes kárát.
- 8.15. A felelősségbiztosítási kötvényre vonatkozó adatok:
Kötvény száma:
A kötvényt kibocsátó biztosító neve és elérhetősége:
- 8.16. Kivitelező tudomásul veszi, hogy a felelősségbiztosítást a Szerződés teljesítésének időtartama alatt – tehát a sikeres műszaki átadás-átvételi eljárás lezárásának napjáig - fenn kell tartani, a fennállást igazoló felelősségbiztosítási díj megfizetését a Megrendelő a későbbiekben is bármikor jogosult ellenőrizni.
- 8.17. A Megrendelő kijelenti, hogy a felelősségbiztosítás mértéke a Közbeszerzési eljárás becsült értékének figyelembevételével került meghatározásra.
- 8.18. Tekintettel arra, hogy az Épkiv. 1. § (4) bekezdése alapján az Épkiv.-et a Kbt. hatálya alá tartozó építési beruházások esetében a Kbt.-ben és a Kbt. végrehajtására kiadott jogszabályban meghatározott eltérésekkel kell alkalmazni, a Felek megállapodnak abban, hogy az Épkiv. 21/D. §-a alapján fennálló felelősségbiztosítás nem mentesíti a Kivitelezőt a jelen fejezetben rögzített felelősségbiztosítás rendelkezésre bocsátásának kötelezettsége alól.

9. SZERZŐDÉS HATÁLYBA LÉPÉSE, MEGSZŰNÉSE, MEGSZŰNTETÉSE ÉS MÓDOSÍTÁSA

- 9.1. A Szerződés annak mindkét Fél általi aláírásával – eltérő aláírási időpont esetén a későbbi aláírás napján – hatályba lép.
- 9.2. A Szerződés mindkét Fél aláírásának időpontjában lép hatályba azzal, hogy amennyiben a Felek a Szerződést különböző időpontokban írják alá, a hatálybalépés időpontja a későbbi aláírás időpontja.
- 9.3. A Szerződés megszűnik:
- a) a Felek szerződésszerű teljesítésével
 - b) indokolással ellátva, azonnali hatályú felmondással
 - c) elállással (amennyiben annak feltételei fennállnak)
- 9.4. Felek megállapodnak abban, hogy a Szerződés indokolás nélküli (rendes) felmondással nem szüntethető meg.
- 9.5. Bármelyik Fél, a másik Fél súlyos szerződésszegése esetén jogosult a Szerződést a szerződésszegő Félhez intézett egyoldalú, írásos, indokolással ellátott nyilatkozatával, azonnali hatállyal felmondani.
- 9.6. Felek súlyos szerződésszegésnek tekintik a Vállalkozó részéről különösen, de nem kizárólagosan,
- a) ha a Vállalkozó a Munkaterület Megrendelő által felajánlott átvételével vagy a munka megkezdésével olyan okból, amelyért felelős, 15 munkanapot meghaladó késedelembe esik, vagy

- b) ha a Vállalkozó az organizációs, valamint műszaki ütemterven a második alkalommal sem vezeti át a Megrendelő által kért módosításokat vagy
 - c) ha a Vállalkozó a Szerződés teljesítésével olyan okból, amelyért felelős, 40 naptári napot meghaladó késedelembe esik vagy
 - d) ha a Vállalkozó a Szerződés teljesítésébe nem vonja be a Közbeszerzési eljárás során értékelésre került szakembert.
- 9.7. Felek súlyos szerződésszegésnek tekintik a Megrendelő részéről különösen, de nem kizárólagosan, ha a Megrendelő a Vállalkozói díj megfizetésével 45 napot elérő késedelembe esik, és ezen kötelezettségének a Vállalkozó írásbeli felszólítása ellenére sem tesz eleget.
- 9.8. A Megrendelő a Szerződést felmondhatja, vagy a Ptk.-ban foglaltak szerint – a Szerződéstől elállhat, ha:
- a) feltétlenül szükséges a Szerződés olyan lényeges módosítása, amely esetében a Kbt. 141. § alapján új közbeszerzési eljárást kell lefolytatni;
 - b) a Vállalkozó nem biztosítja a Kbt. 138. §-ban foglaltak betartását, vagy a Vállalkozó személyében érvényesen olyan jogutódlás következett be, amely nem felel meg a Kbt. 139. §-ban foglaltaknak; vagy
 - c) az EUMSZ 258. cikke alapján a közbeszerzés szabályainak megszegése miatt kötelezettségszegési eljárás indult vagy az Európai Unió Bírósága az EUMSZ 258. cikke alapján indított eljárásban kimondta, hogy az Európai Unió jogából eredő valamely kötelezettség tekintetében kötelezettségszegés történt, és a bíróság által megállapított jogsértés miatt a Szerződés nem semmis.
- 9.9. A Megrendelő köteles a Szerződést felmondani, vagy – a Ptk.-ban foglaltak szerint – attól elállni, ha a Szerződés megkötését követően jut tudomására, hogy a Vállalkozó tekintetében a közbeszerzési eljárás során kizáró ok állt fenn, és ezért ki kellett volna zárni a Közbeszerzési eljárásból.
- 9.10. Felek megállapodnak abban, hogy a Vállalkozó jogosult és köteles a Szerződést azonnali hatállyal - a Vállalkozóhoz intézett egyoldalú, írásos nyilatkozatával felmondani (ha szükséges olyan határidővel, amely lehetővé teszi, hogy a szerződéssel érintett feladata ellátásáról gondoskodni tudjon):
- a) amennyiben a Vállalkozóban közvetetten vagy közvetlenül 25%-ot meghaladó tulajdoni részesedést szerez valamely olyan jogi személy vagy személyes joga szerint jogképes szervezet, amely tekintetében fennáll a Kbt. 62. § (1) bekezdés k) pont kb) alpontjában meghatározott feltétel;
 - b) amennyiben a Vállalkozó közvetetten vagy közvetlenül 25%-ot meghaladó tulajdoni részesedést szerez valamely olyan jogi személyben vagy személyes joga szerint jogképes szervezetben, amely tekintetében fennáll a Kbt. 62. § (1) bekezdés k) pont kb) alpontjában meghatározott feltétel.
- 9.11. A Vállalkozó tudomásul veszi, hogy
- a) nem fizethet, illetve számolhat el a Szerződés teljesítésével összefüggésben olyan költségeket, amelyek a Kbt. 62. § (1) bekezdés k) pont ka)–kb) alpontja szerinti feltételeknek nem megfelelő társaság tekintetében merülnek fel, és amelyek a Szolgáltató adóköteles jövedelmének csökkentésére alkalmasak;
 - b) a Szerződés teljesítésének teljes időtartama alatt köteles tulajdonosi szerkezetét a Megrendelő számára megismerhetővé tenni és a Kbt. 143. § (3) bekezdése szerinti ügyletekről a Megrendelőt haladéktalanul értesíteni.
- 9.12. Amennyiben a Vállalkozó a fenti valamely kötelezettségét megszegi, a Megrendelő jogosult és köteles a Szerződést azonnali hatállyal felmondani.
- 9.13. Felek megállapodnak abban, hogy amennyiben a Megrendelő a Szerződésben szabályozott felmondási jogával él, a Vállalkozó kifejezetten lemond az elmaradt haszna iránti igény érvényesítéséről a Megrendelővel szemben.
- 9.14. Felek megállapodnak abban, hogy a Vállalkozó a Szerződés aláírásával mindennemű, a Szerződés megszűnéséből eredő igény érvényesítéséről kifejezetten lemond, amennyiben a Szerződés megszüntetése a Vállalkozó szerződésszegő magatartásának következménye.

- 9.15. Felek rögzítik, hogy a Szerződést kizárólag írásban, a Kbt. 141. §-ában foglalt rendelkezések maradéktalan betartása mellett módosíthatják.
- 9.16. Felek rögzítik, hogy a Vállalkozó személye csak a Kbt. 139. §-ában foglaltak szerint módosulhat.

10. SZERZŐDÉSSZEGÉS

- 10.1. Felek rögzítik, hogy szerződésszegésnek minősül minden olyan magatartás vagy mulasztás, amelynek során bármelyik Fél jogszabály, illetve a Szerződés alapján őt terhelő bármely kötelezettségének teljesítését részben vagy egészben elmulasztja, illetve kötelezettségét a Szerződésben foglalt előírásoktól eltérően teljesíti.
- 10.2. Felek a Ptk. 6:142. §-ában foglaltak alapján rögzítik, hogy a Vállalkozó kizárólag akkor mentesül a szerződésszegéssel okozott kár tekintetében a felelősség alól, ha bizonyítja, hogy a szerződésszegést ellenőrzési körén kívül eső, a szerződéskötés időpontjában előre nem látható körülmény okozta, és nem volt elvárható, hogy a körülményt elkerülje vagy a kárt elhárítsa.
- 10.3. Felek megállapodnak abban, hogy amennyiben a Vállalkozó a Szerződés teljesítésével okból, amelyért felelős, késedelembe esik, késedelmi kötbért köteles a Megrendelőnek fizetni.
- 10.4. A késedelmi kötbér alapja a nettó vállalkozói díj, mértéke a késedelemmel érintett naptári naponként a kötbéralap 0,5%-a, de legfeljebb a késedelemmel érintett munkarészre vonatkozó nettó ellenszolgáltatás 20 %-ának megfelelő összeg.
- 10.5. Felek megállapodnak abban, hogy amennyiben a Vállalkozó késedelme meghaladja a késedelemmel érintett munkarészre vonatkozó nettó ellenszolgáltatás 20 %-ának megfelelő összeget, a Megrendelő jogosult a Szerződés teljesítését meghiúsultnak tekinteni. Amennyiben a Szerződés teljesítése bármely olyan okból, amelyért a Vállalkozó felelős, meghiúsul, a Vállalkozó meghiúsulási kötbér fizetésére köteles, amelynek alapja a nettó vállalkozói díj, mértéke a kötbéralap 20%-a.
- 10.6. Felek megállapodnak abban, hogy késedelmi és meghiúsulási kötbér együttes alkalmazására nincs lehetőség.
- 10.7. Az esedékessé vált kötbér összegéről a Megrendelő kötbérértesítőt állít ki a Vállalkozó felé, amelyet a Vállalkozó annak kézhezvételétől számított 15 naptári napon belül átutalással köteles kiegyenlíteni a kötbérértesítőn feltüntetett bankszámlára.
- 10.8. A teljesítés elmaradása esetére (meghiúsulás) kikötött kötbér érvényesítése a teljesítés követelését kizárja. A késedelem esetére kikötött kötbér megfizetése nem mentesít a teljesítési kötelezettség alól.
- 10.9. A Megrendelő a kötbér mellett érvényesítheti a kötbért meghaladó kárát, valamint a szerződésszegéssel okozott kárának megtérítését akkor is követelheti, ha kötbérigényét nem érvényesítette.
- 10.10. A Ptk. 6:186. § (1) bekezdése alapján a Vállalkozó a kötbérfizetési kötelezettsége alól csak abban az esetben mentesül, ha szerződésszegését kimenti.

11. VIS MAIOR

- 11.1. A vis maior esemény (a továbbiakban: **Vis maior esemény**) olyan, a Felek akaratától, cselekedeteitől és személyétől függetlenül bekövetkező, emberi erővel el nem hárítható, előre nem látható, külső esemény, amely egyik Félnak sem róható fel, - mint például háború, polgári felkelés, munkabeszüntetés, természeti katasztrófa, sztrájk - amely számottevő módon akadályozza vagy lehetetlenné teszi a Szerződés teljesítését, feltéve, hogy ezek a körülmények a Szerződés aláírását követően jönnek létre, illetve a Szerződés aláírását megelőzően jönnek ugyan létre, de a Szerződés teljesítésére kiható következményeik az említett időpontban még nem voltak előre láthatóak.
- 11.2. A Vis maior esemény mentesíti a Feleket a Szerződés szerinti kötelezettségeik teljesítése alól, olyan mértékben, amennyire a Vis maior esemény az érintett Felet gátolja a szerződéses kötelezettségeinek a teljesítésében. A mentesítés kizárólag arra az időre szól, ameddig a szóban forgó Vis maior esemény hatása fennáll.

- 11.3. A Felek megállapodnak abban, hogy a Szerződés - részükre fel nem róható - nem teljesítését, illetve nem megfelelő teljesítését eredményező, az érdekkörükön kívül bekövetkezett Vis maior eseményekről egymást haladéktalanul értesítik és a következmények elhárításával kapcsolatban a Ptk. megfelelő szabályai szerint, egymással ésszerűen és indokoltan együttműködve járnak el.
- 11.4. A Vis maior események által érintett Fél köteles a másik Félnek haladéktalanul megküldött tájékoztatásában megjelölni a Vis maior esemény kezdetét, jellegét és - amennyiben lehetséges -, várható végét.
- 11.5. A Vis maior esemény önmagában nem mentesíti az azt bejelentő Felet a Szerződés szerint egyébként teljesítendő olyan kötelezettségei alól, amelyek a Vis maior esemény bekövetkezését megelőzően már esedékesek voltak, illetve amelyek teljesítését a Vis maior esemény nem érinti.

12. TITOKTARTÁS

- 12.1. Felek kijelentik, hogy a szerződéses jogviszonyukkal kapcsolatosan, annak eredményeként, illetőleg egyéb módon tudomásukra jutott mindazon információt, adatot, amely a másik Félre, így különösen annak üzleti, pénzügyi, társasági jogviszonyaira vonatkozik (továbbiakban: **bizalmas információ**), üzleti titokként kezelik, azokat harmadik félnek nem adják ki, illetve csak a szerződés teljesítéséhez szükséges mértékben használják fel.
- 12.2. Felek kijelentik, hogy az információs önrendelkezési jogról és az információszabadságról szóló 2011. évi CXII. törvény rendelkezései értelmében személyre vonatkozó személyes adatokat, különleges adatokat üzleti titokként kezelik, azokat harmadik félnek nem adják ki, illetve csak a Szerződés teljesítéséhez szükséges mértékben használják fel.
- 12.3. Felek kötelezettséget vállalnak arra, hogy a bizalmas információkat sem a Szerződés időbeli hatálya alatt, sem annak megszűnését követően nem teszik harmadik személyek számára hozzáférhetővé, vagy azokat egyéb, a Szerződés tárgyával össze nem függő módon nem használják fel, illetve azzal nem élnek vissza.
- 12.4. Ezen kötelezettségei megszegésével okozott kárért a szerződésszegő Fél kártérítési felelősséggel tartozik.
- 12.5. A titoktartási és adatvédelmi kötelezettség a szerződő Felek alkalmazottját, tagját, megbízottját a Felekkel azonos módon terheli.

13. FELEK EGYÉB MEGÁLLAPODÁSAI

- 13.1. Felek megállapodnak abban, hogy a külföldi adóilletőségű Vállalkozó köteles a Szerződéshez arra vonatkozó meghatalmazást csatolni, hogy az illetősége szerinti adóhatóságtól a magyar adóhatóság közvetlenül beszerezhet a Vállalkozóra vonatkozó adatokat az országok közötti jogsegély igénybevétele nélkül.
- 13.2. Felek mindenkor a piaci tisztesség és a kölcsönös együttműködés fokozott követelményei szerint járnak el, a Szerződés teljesítésével kapcsolatos valamennyi releváns információt késedelem nélkül egymás tudomására hoznak.
- 13.3. Felek megállapodnak abban, hogy minden, a Szerződés keretében egymásnak küldött értesítésnek írott (levél, fax, e-mail) formában kell történnie. A Felek közti levelezés nyelve: magyar.
- 13.4. Felek megállapodnak abban, hogy egymáshoz intézett értesítéseit akkor tekintik megfelelően teljesítettnek, amennyiben azt a másik Félnek a Szerződésben meghatározott értesítési címére írásban – tértivevénnyel vagy a kézbesítést más módon igazoló levél, telefax, e-mail útján – küldték meg.
- 13.5. Felek megállapodnak abban, hogy amennyiben a tértivevényes postai küldemény „ismeretlen”, „ismeretlen helyre költözött”, „nem vette át”, „az átvételt megtagadta” jelzéssel érkezik vissza a feladóhoz, akkor már a kézbesítés megkísérlésének napján, ha pedig „nem kereste” jelzéssel, akkor a második kézbesítési kísérletet követő 5. munkanapon a küldemény kézbesítettnek minősül.
- 13.6. Felek közöttük a Szerződéssel kapcsolatban felmerült vitás kérdéseket elsősorban együttműködésre feljogosított képviselőik útján, tárgyalásos úton köteles rendezni. Ennek eredménytelensége esetére a Felek hatáskörtől függően kikötik a Megrendelő székhelye szerinti rendes bíróság kizárólagos illetékességét.

- 13.7. A kapcsolattartók személyében bekövetkező esetleges változásokról az érintett Fél haladéktalanul írásban köteles a másik Felet tájékoztatni. Ettől az időponttól kezdődően a kapcsolattartónak, illetve teljesítési igazolásra jogosult személynek az újonnan bejelentett személy minősül. Felek megállapodnak abban, hogy a fent megjelölt személyek megváltozására vonatkozó bejelentése nem minősül szerződésmódosításnak.
- 13.8. A kapcsolattartó személyek feladata a kölcsönös, naprakész kapcsolattartás, tájékoztatás, kizárólag a Szerződés teljesítésével kapcsolatban felmerülő operatív kérdésekben jogosultak eljárni, a Szerződés módosítására, megszüntetésére, egyéb jognyilatkozat tételére nem jogosultak.
- 13.9. Abban az esetben, ha a Szerződés bármely része a későbbiekben érvénytelennek bizonyulna, a Szerződés egyéb részei továbbra is hatályban maradnak, kivéve, ha a részleges érvénytelenség olyan fokban érinti a Szerződést, hogy az érvénytelenné vált rész nélkül bármelyik Félnek nem állt volna érdekében, illetve szándékában a Szerződés aláírása. Ez esetben Felek kötelesek együttműködni az érvényes szerződés megkötése érdekében, illetve amennyiben ez nem lehetséges, a fennálló jogviszonyukat egymással kölcsönösen együttműködve kötelesek lezárni.
- 13.10. Felek megállapodnak abban, hogy amennyiben a Szerződéssel kapcsolatban közöttük vita alakulna ki, azt elsősorban egyeztetéssel és szerződésmódosítással igyekeznek kiküszöbölni. Amennyiben a tárgyalások kezdetétől számított 15 napon belül, vagy a Felek által esetenként megállapított határidőn belül nem tudják békés úton megoldani, vitás kérdéseiket a Megrendelő székhelye szerint illetékes bíróság illetékességébe utalják.
- 13.11. A Vállalkozó a Szerződés aláírásával kijelenti, hogy a 2011. évi CXCVI. törvény (a továbbiakban: Nvt.) 3. § (1) bekezdés 1. pontja alapján átlátható szervezetnek minősül.
- 13.12. A Vállalkozó a Szerződés aláírásával tudomásul veszi, hogy a Megrendelő a Szerződés megkötése és teljesítése, valamint a Felek közötti kapcsolattartás lehetővé tétele céljából a Vállalkozó kapcsolattartóinak adatait a természetes személyeknek a személyes adatok kezelése tekintetében történő védelméről és az ilyen adatok szabad áramlásáról, valamint a 95/46/EK rendelet hatályon kívül helyezéséről (általános adatvédelmi rendelet) szóló, az Európai Parlament és a Tanács 2016/679. rendelete alapján kezeli.
- 13.13. A Szerződés 6 eredeti, egymással mindenben megegyező példányban készült, amelyből 5 példány a Megrendelőt, 1 példány a Vállalkozó illeti.

Kelt:

Sellye Város Önkormányzat

Nagy Attila
polgármester
Megrendelő

Vállalkozó

Ellenjegyzők a Megrendelő részéről:

.....
pénzügyi ellenjegyzés

Mellékletek:

1. sz. melléklet: Kiviteli Tervdokumentáció (fizikailag nem kerül csatolásra a Szerződéshez)
2. sz. melléklet: Alvállalkozói nyilatkozatminták
3. sz. melléklet: Felelősségbiztosítási kötvény másolata

3. sz. melléklet

Az alvállalkozókra vonatkozó rendelkezések

Sellye Város Önkormányzata – mint a tárgyi közbeszerzési eljárásban ajánlatkérőként eljáró szerződő fél – az alvállalkozói teljesítés szabályait a vonatkozó jogszabályi rendelkezések figyelembevételével az alábbiak szerint foglalja össze azzal, hogy a jelen melléklet a Szerződés elválaszthatatlan részét képezi, a Szerződés törzsszövegével együttesen értelmezendő.

1. **A Kbt. 3. § 2. pontja értelmében: Alvállalkozó az a gazdasági szereplő, aki (amely) a közbeszerzési eljárás eredményeként megkötött szerződés teljesítésében az ajánlattevő által bevontan közvetlenül vesz részt, kivéve**
 - a) azon gazdasági szereplőt, amely tevékenységét kizárólagos jog alapján végzi,
 - b) a szerződés teljesítéséhez igénybe venni kívánt gyártót, forgalmazót, alkatrész vagy alapanyag eladóját,
 - c) építési beruházás esetén az építőanyag-eladót.
2. Ajánlatkérő rögzíti, hogy **a nyertes ajánlattevő alvállalkozó bevonására a Kbt. 138. §-ában foglaltak szerint jogosult.**
3. A Kbt. 138. § (3) bekezdése értelmében:
 - 3.1. A nyertes ajánlattevő a szerződés megkötésének időpontjában, majd - a később bevont alvállalkozók tekintetében - a szerződés teljesítésének időtartama alatt **köteles előzetesen** az ajánlatkérőnek valamennyi olyan alvállalkozót bejelenteni, amely részt vesz a szerződés teljesítésében.
 - 3.2. A nyertes ajánlattevő a bejelentéssel együtt köteles az ajánlatkérőnek **az alvállalkozó megnevezésén, adószámán, elérhetőségén, a képviseletre jogosult személyén túl az ajánlattevői teljesítésen belül az alvállalkozói teljesítés várható százalékos arányát, valamint az alvállalkozói szerződés szerinti ellenszolgáltatás értékét** megadni.
 - 3.3. A nyertes ajánlattevő a szerződés teljesítésének időtartama alatt **köteles az ajánlatkérőt tájékoztatni** az alvállalkozók bejelentésben közölt **adatainak változásáról.**
 - 3.4. A nyertes ajánlattevő a **szerződésbe foglaltan nyilatkozik** arról, hogy a szerződés teljesítéséhez nem vesz igénybe a közbeszerzési eljárásban előírt kizáró okok hatálya alatt álló alvállalkozót. Az ajánlatkérő részére e kötelezettség végrehajtásáról külön nyilatkozatot vagy más igazolást nem kell benyújtani.
 - 3.5. A nyertes ajánlattevő köteles az ajánlatkérőnek az alvállalkozói teljesítést követően az ajánlattevői teljesítésen belül **az alvállalkozói teljesítés tényleges százalékos arányát, valamint az ellenszolgáltatás teljesítésének időpontját és a kifizetett ellenszolgáltatás értékét bejelenteni.**
4. A Kbt. 138. § (3) bekezdése alapján a nyertes ajánlattevő a **Szerződés aláírásával kijelenti** – és szavatol azért – hogy **nem vesz igénybe közbeszerzési eljárásban előírt kizáró okok hatálya alatt álló alvállalkozót.**
5. A nyertes ajánlattevő a Szerződés aláírásával tudomásul veszi, hogy amennyiben megállapítást nyer, hogy a teljesítésbe bevont alvállalkozó a közbeszerzési eljárásban előírt kizáró okok hatálya alatt áll, **az Ajánlatkérő felhívására a nyertes ajánlattevő köteles haladéktalanul intézkedni az alvállalkozó cseréjéről, illetve az érintett alvállalkozó teljesítésbe történő bevonásának megszüntetéséről.** Amennyiben a nyertes ajánlattevő az Ajánlatkérő felhívásának nem tesz eleget az erre vonatkozó tájékoztatás kézhezvételét követő 3 munkanapon belül, az a nyertes ajánlattevő részéről **súlyos szerződésszegésnek minősül.**
6. A nyertes ajánlattevő tudomásul veszi, hogy felel az alvállalkozók teljesítéséért, szakmai és műszaki színvonalukért és alkalmasságukért.
7. A nyertes ajánlattevő gondoskodik a különböző alvállalkozók irányításáról, utasításáról és a közöttük meglévő együttműködésről.
8. **Az Ajánlatkérő és az alvállalkozók nincsenek jogviszonyban.** A nyertes ajánlattevő kötelezettsége az alvállalkozók közvetlen fizetési igényeinek rendezése (a jogszabály eltérő rendelkezésre hiányában) és az Ajánlatkérő minden ilyen igénytől való mentesítése.

9. Jogszerűen igénybe vett alvállalkozó esetén a nyertes ajánlattevő az alvállalkozó teljesítéséért úgy felel, mintha a munkát saját maga végezte volna el. Jogszerűtlenül igénybe vett alvállalkozó esetén a nyertes ajánlattevő felelős minden olyan kárért, amely alvállalkozó igénybevétele nélkül nem következett volna be.
10. A nyertes ajánlattevő felelősségét az Ajánlatkérő felé az alvállalkozók igénybevétele nem befolyásolja.
11. Ajánlatkérő felhívja a figyelmet, hogy a Szerződés megkötését követően bevonásra kerülő alvállalkozók bejelentése az [REDACTED] e-mail címen keresztül valósul meg azzal, hogy építési beruházás esetén a vonatkozó jogszabályi rendelkezések az alvállalkozói bejelentések tekintetében további kötelezettségeket írhatnak elő a nyertes ajánlattevő számára.
12. Ajánlatkérő a Kbt. 43. § (1) bekezdése alapján köteles a Szerződés teljesítésével összefüggő adatok Elektronikus Közbeszerzési Rendszerben történő közzétételére. Amennyiben az Ajánlatkérő ezen közzétételi kötelezettségét a nyertes ajánlattevő mulasztására vagy szerződésszegő magatartására visszavezethető okból nem képes (határidőben) teljesíteni, úgy az ebből adódó kárát – különösen, de nem kizárólagosan a Közbeszerzési Hatóság ezen mulasztás alapján indított jogorvoslati eljáráshoz kapcsolódó költségeit és az esetlegesen kiszabásra kerülő bírságot – **az Ajánlatkérő jogosult a nyertes ajánlattevővel szemben érvényesíteni.**
13. Ajánlatkérő felhívja a nyertes ajánlattevő figyelmét, hogy **építési beruházás esetén** az építési beruházások, valamint az építési beruházásokhoz kapcsolódó tervezői és mérnöki szolgáltatások közbeszerzésének részletes szabályairól szóló 322/2015. (X.30.) Korm. rendelet 32/A. §-a az alábbi speciális fizetési szabályokat határozza meg:
- „(1) Az ajánlatkérőként szerződő fél, ha az ajánlattevőként szerződő fél a teljesítéshez alvállalkozót vesz igénybe, a Ptk. 6:130. § (1) és (2) bekezdésétől eltérően a következő szabályok szerint köteles az ellenszolgáltatást teljesíteni:*
- a) *az ajánlattevőként szerződő felek annak megfelelően nyújtják be számlájukat az ajánlatkérőnek, hogy közülük melyik mekkora összegre jogosult az ellenszolgáltatásból. **Az egyes ajánlattevőként szerződő felek a számla benyújtásával egyidejűleg nyilatkoznak arról, hogy az általuk a teljesítésbe bevont alvállalkozók egyenként mekkora összegre jogosultak az ellenszolgáltatásból;***
 - b) *az ajánlattevőként szerződő felek mindegyike az általa kiállított számlában **részletezi az alvállalkozói teljesítés, valamint az ajánlattevői teljesítés mértékét;***
 - c) *a számlában feltüntetett **alvállalkozói teljesítés ellenértékét** az ajánlatkérőként szerződő fél a számla kézhezvételét követő **tizenöt napon belül átutalja** az ajánlattevőknek;*
 - d) *az ajánlattevőként szerződő fél – amennyiben erre korábban még nem került sor – **haladéktalanul kiegyenlíti az alvállalkozók számláit,** vagy az alvállalkozóval kötött szerződésben foglaltak szerint az alvállalkozói díj egy részét visszatartja;*
 - e) *az ajánlattevőként szerződő felek **átadják az ajánlatkérőnek az alvállalkozói követelések kiegyenlítését igazoló átutalások igazolásainak másolatait;***
 - f) *az ajánlattevőként szerződő felek által benyújtott számlában megjelölt, **ajánlattevői teljesítés ellenértékét** az ajánlatkérőként szerződő fél az e) pont szerinti dokumentumok beérkezését követő **tizenöt napon belül átutalja** az ajánlattevőként szerződő feleknek;*
 - g) *ha az ajánlattevőként szerződő felek valamelyike a d) vagy az e) pont szerinti kötelezettségét nem teljesíti, az ellenszolgáltatás fennmaradó részét az ajánlatkérő visszatartja, és az akkor illeti meg az ajánlattevőt, ha az ajánlatkérő részére igazolja, hogy a d) vagy az e) pont szerinti **kötelezettségét teljesítette, vagy hitelt érdemlő irattal igazolja,** hogy az alvállalkozó nem jogosult az ajánlattevő által az a) pont szerint bejelentett összegre vagy annak egy részére.*
- (2) A felek kizárólag az (1) bekezdés f) pontja szerinti ellenszolgáltatás halasztott teljesítésében állapothatnak meg a Ptk. 6:130. § (3) bekezdésének megfelelően.*
- (3) Ha az ellenszolgáltatást több részletben teljesíti az ajánlatkérőként szerződést kötő fél, minden részlettel kapcsolatban alkalmazni kell az (1) és (2) bekezdést. Európai uniós támogatásból megvalósított közbeszerzés során alkalmazott szállítói kifizetés esetén az (1) bekezdés szerinti szabályokat az egyes európai uniós alapokból*

származó támogatások felhasználásának rendjéről szóló kormányrendeletben foglalt eltérésekkel kell alkalmazni.

(4) Ha a közbeszerzési szerződés teljesítése érdekében a nyertes ajánlattevő (ajánlattevők) projektársaságot hoztak létre, e § alkalmazásában a nyertes ajánlattevőként szerződő fél alatt a projektársaságot kell érteni.”

14. A 13. pontban rögzítettekkel összefüggésben Ajánlatkérő felhívja a figyelmet arra, hogy amennyiben a nyertes ajánlattevő elmulasztja az a) pont szerinti nyilatkozattételt, és azt az Ajánlatkérő felhívására sem pótolja, az Ajánlatkérő úgy tekinti, hogy alvállalkozói teljesítésére nem került sor, és az ezzel összefüggésben felmerülő - a nyertes ajánlattevő és az alvállalkozó közötti - esetleges elszámolási kérdésekben felelősség nem terheli.
15. Ajánlatkérő felhívja a nyertes ajánlattevő figyelmét, hogy az **1. számú nyilatkozatminta** kitöltésére a szerződéskötéssel egyidejűleg köteles.
16. Amennyiben a szerződés teljesítése során merül fel (további) alvállalkozó igénybevételeének szükségessé, a **2. számú nyilatkozatminta** kitöltése kötelező, azzal, hogy a nyertes ajánlattevő legkésőbb az alvállalkozói teljesítést követő 8 naptári napon belül a **3. számú nyilatkozatminta** alkalmazásával teljesíti a Kbt. 138. § (3) bekezdésében foglaltakat.
17. A **4. és 5. számú nyilatkozatminta** kizárólag építési beruházás során felmerülő elszámolásnál alkalmazandó a 3. számú nyilatkozatminta helyett.
18. A nyilatkozatmintán rögzített adatok az alvállalkozók számától függően bővíthetők.
19. A nyilatkozatok benyújtásával a nyertes ajánlattevő szavatol azok valóságtartalmáért.

1. Nyilatkozat a szerződéskötéskor ismert alvállalkozókról
SZERZŐDÉSKÖTÉSSEL EGYIDEJŰLEG NYÚJTANDÓ BE MINDEN ESETBEN

Alulírott(nyertes ajánlattevő képviselőjének neve)..... a(nyertes ajánlattevő neve és székhelye)..... képviselőjeként az alábbiak szerint nyilatkozom a teljesítésbe bevonni kívánt alvállalkozók tekintetében:

A szerződés teljesítéséhez **nem kívánok igénybe venni alvállalkozót.**

vagy²

A szerződés teljesítéséhez **az alábbi alvállalkozókat kívánom igénybe venni:**

Alvállalkozó

- a) Név:
- b) Adószám:
- c) Elérhetőség:
- d) Képviselőre jogosult személy:
- e) Az alvállalkozói teljesítés várható százalékos aránya (%):.....
- f) Az alvállalkozói szerződés szerinti ellenszolgáltatás értéke (nettó HUF):
- g) Az alvállalkozó kapacitást nyújtó szervezetnek minősül? (igen/nem):
- h) A közbeszerzésnek azon része, amelynek teljesítéséhez az alvállalkozót igénybe veszi:
.....
- i) Az alvállalkozói szerződés kelte:
- j) Az alvállalkozói szerződés elnevezése:

Kelt: (....)

cégszerű aláírás

² Megfelelő aláhúzendó.

2. Nyilatkozat a teljesítés során ismertté vált alvállalkozókról

**AMENNYIBEN A SZERZŐDÉS TELJESÍTÉSE SORÁN ALVÁLLALKOZÓ IGÉNYBEVÉTELÉNEK SZÜKSÉGESSÉGE
MERÜL FEL – A TÉNYLEGES TELJESÍTÉS MEGKEZDÉSÉT MEGELŐZŐEN NYÚJTANDÓ BE**

Szerződésszám: EKR azonosító:

Alulírott(nyertes ajánlattevő képviselőjének neve)..... a(nyertes ajánlattevő neve és
székhelye)..... képviselőjeként a fenti számon nyilvántartott közbeszerzési eljárás eredményeként kötött
szerződéssel kapcsolatban ezúton nyilatkozom, hogy a szerződés megvalósítása során az alábbi alvállalkozókat
kívánom a teljesítésbe bevonni:

Alvállalkozó

- a) Név:
- b) Adószám:
- c) Elérhetőség:
- d) Képviselőre jogosult személy:
- e) Az alvállalkozói teljesítés várható százalékos aránya (%):.....
- f) Az alvállalkozói szerződés szerinti ellenszolgáltatás értéke (nettó HUF):
- g) A közbeszerzésnek azon része, amelynek teljesítéséhez az alvállalkozót igénybe veszi:
.....
- h) Az alvállalkozói szerződés kelte:
- i) Az alvállalkozói szerződés elnevezése:

Kelt: [...]

cégszerű aláírás

3. Nyilatkozat az alvállalkozói teljesítéséről

AZ ALVÁLLALKOZÓI TELJESÍTÉST KÖVETŐ 8 NAPTÁRI NAPON BELÜL NYÚJTANDÓ BE

Szerződésszám: EKR azonosító:

Alulírott(nyertes ajánlattevő képviselőjének neve)..... a(nyertes ajánlattevő neve és székhelye)..... képviselőjeként a fenti számon nyilvántartott közbeszerzési eljárás eredményeként kötött szerződés keretében, az alvállalkozói teljesítéssel összefüggésben az alábbiakról nyilatkozom:

Alvállalkozó

- a) Név:
- b) Adószám:
- c) Elérhetőség:
- d) Képviselőre jogosult személy:
- e) Az alvállalkozói teljesítés tényleges százalékos aránya (%):
- f) Az ellenszolgáltatás teljesítésének időpontja:
- g) A kifizetett ellenszolgáltatás értéke (nettó HUF):
- h) A kifizetett ellenszolgáltatás ÁFA értéke (HUF):
- i) A kifizetett ellenszolgáltatás értéke (bruttó HUF):
- j) Amennyiben a kifizetés során visszatartásra, scontora vagy egyéb levonásra került sor, úgy e tény rögzítése és értéke (nettó HUF):
- k) Amennyiben a szerződés során részszámlázás lehetősége biztosított, úgy a nyilatkozattal érintett számla sorszáma és összege (nettó HUF):

Kelt: (....)

cégszerű aláírás

4. Nyilatkozat az alvállalkozói teljesítéséről építési beruházás esetén

**ÉPÍTÉSI BERUHÁZÁS ESETÉN ALKALMAZANDÓ – RÉSZTELJESÍTÉS ESETÉN VALAMENNYI RÉSZSZÁMLA
VONATKOZÁSÁBAN BENYÚJTANDÓ**

Szerződésszám: EKR azonosító:

Teljesítési időszak:

Alulírott(nyertes ajánlattevő képviselőjének neve)..... a(nyertes ajánlattevő neve és
székhelye)..... képviselőjeként a fenti számon nyilvántartott közbeszerzési eljárás eredményeként kötött
szerződés keretében nyilatkozom, hogy a teljesítés során az alábbi alvállalkozókat vettem igénybe:

Alvállalkozó

- a) Név:
- b) Adószám:
- c) Elérhetőség:
- d) Képviselőre jogosult személy:
- e) Az alvállalkozói teljesítés tényleges százalékos aránya (%):

A fent leírtak alapján nyilatkozom, hogy a jelen (rész)teljesítés értéke:

	Nettó HUF	ÁFA mértéke (HUF)	Bruttó HUF
Alvállalkozót megillető összeg ³			
A nyertes ajánlattevőt megillető összeg			
A teljesítés értéke mindösszesen			

Kelt: [...]

cégszerű aláírás

³ Amennyiben a teljesítésben több alvállalkozó is érintett, úgy a nyilatkozat és a táblázat az alvállalkozók megjelölése mellett bővítendő.

5. Nyilatkozat az alvállalkozói kifizetésről építési beruházás esetén
ÉPÍTÉSI BERUHÁZÁS ESETÉN ALKALMAZANDÓ – RÉSZTELJESÍTÉS ESETÉN VALAMENNYI RÉSZSZÁMLA VONATKOZÁSÁBAN BENYÚJÍTANDÓ (322/2015. (X.30. Korm. rendelet 32/A. § (1) bek. e) pont alapján)

Szerződésszám: EKR azonosító: Teljesítési időszak:
 Alulírott (nyertes ajánlattevő képviselőjének neve) a (nyertes ajánlattevő neve és székhelye) képviselőjeként a fenti számon nyilvántartott közbeszerzési eljárás eredményeként kötött szerződés keretében nyilatkozom, a teljesítés során az alvállalkozói kifizetések az alábbiak szerint történtek:

Alvállalkozó neve	Alvállalkozó adószáma	Számla sorszáma	Az alvállalkozói teljesítés tényleges százalékos aránya (%)	Az alvállalkozói számla értéke (nettó HUF)	Az alvállalkozói számla értéke (bruttó HUF)	Visszatartás (alvállalkozóval kötött szerződésben foglaltak szerint)	Munkahelyi szolgáltatás	Scontó	Egyéb levonás	Kiegészített összeg	Kiegészítés dátuma
Összesen:											

Tudomásul veszem, hogy amennyiben az alvállalkozóval szemben visszatartásra kerül sor, vagy egyéb okból az alvállalkozó által benyújtott számlán feltüntetett összeghez képest eltérő összegű kifizetés történik, a vonatkozó jogszabályok alapján köteles vagyok hirtel érdemlő irattal igazolni az eltérés okát.

Kelt: (....)

 cégszerű aláírás

VÁLLALKOZÁSI SZERZŐDÉS

Amely létrejött egyrészről SELLYE VÁROS ÖNKORMÁNYZAT (székhely: 7960 Sellye, Dózsa György utca 1.; adószám: 15724083-2-02; törzsszám: 724089; számlavezető pénztintézete: Magyar Államkincstár; pénzforgalmi jelzőszám: 10024003-00341709-00000086, képviseli: Nagy Attila polgármester) mint megrendelő (a továbbiakban: **Megrendelő**)

másrészről a (székhely:; adószám:; Cg.:; statisztikai számjel:; pénzforgalmi jelzőszám:; képviseli:) mint vállalkozó (a továbbiakban: **Vállalkozó**) (együttesen: **Felek**) között alulírott helyen és időben az alábbi feltételek szerint:

PREAMBULUM

- A.) Megrendelő „Buszmegálló és piactér fejlesztése” tárgyban, EKR000849962026 számon a közbeszerzésekről szóló 2015. évi CXLI. törvény (továbbiakban: **Kbt.**) Harmadik rész 112. § (1) bekezdés b) pontja szerinti nyílt közbeszerzési eljárást (a továbbiakban: **Közbeszerzési eljárás**) folytatott le.
- B.) A Megrendelő többváltozatú (alternatív) ajánlat benyújtásának lehetőségét nem biztosította, az ajánlattevők számára gazdasági társaság, illetve jogi személy (projekttársaság) létrehozását nem tette lehetővé.
- C.) Megrendelő a Közbeszerzési eljárás során részajánlat-tételi lehetőséget biztosított.
- D.) A Vállalkozó benyújtott ajánlatával - mint a legjobb ár-érték arányt megjelenítő ajánlatot benyújtó gazdasági szereplő - a Közbeszerzési eljárás 2. ajánlati részének (Piactér, buszpályaudvar és csatlakozó útburkolatok felújítása) nyertesé lett, amelynek eredményeként a Felek a jelen adásvételi szerződést (a továbbiakban: **Szerződés**) a Kbt. 131. § (1) bekezdése alapján megkötik.
- E.) Felek a Kbt. 131. § (2) bekezdése alapján rögzítik, hogy a **Közbeszerzési eljárás során az alábbi ajánlati elemek kerültek értékelésre:**
- a) Tartalékkerettel növelt egyössz. ajánlati ár nettó: ■ HUF
 - b) A többletjótállás vállalt időtartama (hibajelentési időszak) egész hónapban megadva (hónap)(min. 0 hónap; max. 24 hónap): ■ hó
 - c) felhívás M.2.1/ alpontban megjelölt szakember jogosultság megszerzéséhez szükséges szakmai gyakorlaton felüli többlettapasztalata (min. 0 hónap, max. 36 hónap): ■ hó
- F.) A Kbt. szerinti eljárás ajánlati felhívásához kapcsolódó valamennyi írásbeli dokumentáció és a Vállalkozó nyertes ajánlata a Szerződéssel együtt értelmezendő annak ellenére, hogy a dokumentumok fizikailag nem kerültek csatolásra a Szerződés törzsszövegéhez.
- G.) Felek a Szerződésben szabályozzák együttműködésüket és a Felek jogait és kötelezettségeit érintő minden olyan kérdést, melyek a Felek szerződéses jogviszonyára alkalmazandók.
- H.) Vállalkozó kijelenti, hogy vele szemben felszámolási vagy végrehajtási eljárás nincs folyamatban, illetve ilyen eljárások bekövetkezésének veszélye nem áll fenn. A Vállalkozó vállalja, hogy a másik Felet haladéktalanul értesíti, amennyiben olyan körülmény merül fel, amely jelen pontban foglalt valamely eljárás kezdeményezését eredményezheti.
- I.) Mindkét fél kijelenti, hogy sem jóhiszeműen, sem rosszhiszeműen, sem a múltban nem hallgatott el, sem a Szerződés időtartama alatt nem fog elhallgatni semmiféle a Szerződés teljesítése tekintetében bármilyen szempontból releváns információt, ami kihatással lehet a jelen megállapodásban foglaltakra.

1. SZERZŐDÉS TÁRGYA

- 1.1. A Megrendelő Sellye Város Önkormányzat (7960 Sellye, Dózsa Gy. u. 1.) belterületén elhelyezkedő, önkormányzati kezelésű területeken a **piactér, buszpályaudvar és a keresztező utca felújítási/szélesítési** (a továbbiakban: **Munka**) **munkálatainak elvégzése** a Közbeszerzési eljárás során rendelkezésre bocsátott dokumentumokban, a Szerződésben, valamint a vonatkozó jogszabályokban és szabványokban foglaltak szerint, a Szerződésben meghatározott díj ellenében.
- 1.2. Felek rögzítik, hogy a Vállalkozó feladata minden olyan munka elvégzése, amely ugyan nincs kifejezetten specifikálva a Szerződésben, valamint az abban hivatkozott dokumentumokban, de a feladatból adódóan szükséges a Szerződés tárgyát képező munkák teljeskörű megvalósításához, és ahhoz, hogy az Épület a funkciójának betöltésére és a biztonságos használatra alkalmas legyen.
- 1.3. Felek rögzítik, hogy a Szerződés szerinti munkák nem építési engedély köteles tevékenységek.

2. ÁLTALÁNOS RENDELKEZÉSEK. A KIVITELEZÉS ALAPJÁUL SZOLGÁLÓ DOKUMENTUMOK

- 2.1. Felek kapcsolatuk fő alapelveként deklarálják, hogy mindenkor a piaci tisztesség és a kölcsönös együttműködés fokozott követelményei szerint kívánnak eljárni.
- 2.2. Felek megállapodnak abban, hogy a Szerződés teljesítése során haladéktalanul értesítik egymást a Szerződést érintő körülményekről, esetleges akadályokról. Az értesítés elmaradásából adódó károkkért a mulasztó Fél felel.
- 2.3. Felek rögzítik, hogy a Közbeszerzési eljárásban rendelkezésre bocsátott dokumentumok, valamint a Vállalkozó ajánlata együttesen képezi a teljesítésre irányadó szabályokat, azzal, hogy amennyiben valamely, jelen pontban hivatkozott dokumentum és a teljesítésre egyébként irányadó ágazati jogszabályok között eltérés áll fenn – vagy valamely kérdést e dokumentumok nem rendezik – úgy a Felek a vonatkozó jogszabályok rendelkezései szerint járnak el.
- 2.4. Felek rögzítik, hogy a Szerződésben hivatkozott dokumentumokon, valamint jogszabályi rendelkezéseken kívül a Vállalkozó a Szerződés teljesítése során köteles figyelembe venni a Megrendelő utasításait, és a teljesítést annak megfelelően megszervezni.
- 2.5. Az utasítás nem terjedhet ki a tevékenység megszervezésére, és nem teheti a teljesítést terheesebbé. Amennyiben a Megrendelő célszerűtlen vagy szakszerűtlen utasítást ad, a Vállalkozó köteles őt erre figyelmeztetni. Amennyiben a Megrendelő a figyelmeztetés ellenére utasítását fenntartja, a Vállalkozó a Szerződéstől elállhat vagy azt felmondhatja, vagy a feladatot a Megrendelő utasításai szerint, a Megrendelő kockázatára elláthatja. A Vállalkozó köteles megtagadni az utasítás teljesítését, ha annak végrehajtása jogszabály vagy hatósági határozat megsértéséhez vezetne vagy veszélyeztetné mások személyét vagy vagyonát.
- 2.6. Felek rögzítik, hogy a Megrendelő a vonatkozó kiviteli tervdokumentációt (a továbbiakban: **Kiviteli Tervdokumentáció**) a Közbeszerzési eljárás során a Vállalkozó rendelkezésére bocsátotta.
- 2.7. Vállalkozó, mint megfelelő szakmai felkészültségű szakvállalat a rendelkezésre bocsátott Kiviteli Tervdokumentációt, és az ahhoz kapcsolódó egyéb dokumentumokat áttanulmányozta, azokat megvalósíthatónak tartja, a részéről feltárt hibákat és hiányosságokat a Megrendelőnek jelezte, és minden esetlegesen szükséges adatot, dokumentumot megkapott, ellenőrzött és észrevételezett.
- 2.8. Felek rögzítik, hogy a Szerződés megkötését követően a Vállalkozó viseli annak jogkövetkezményét, amely a Kiviteli Tervdokumentáció olyan hiányosságából adódik, amelyet a Vállalkozónak a tőle elvárható szakmai gondosság mellett észlelni kellett volna, de a szerződéskötést megelőzően nem jelzett.
- 2.9. Felek rögzítik, hogy a teljesítés alapjául szolgáló dokumentumnak tekintik továbbá a Vállalkozó által előkészített műszaki és organizációs valamint pénzügyi ütemtervet (a továbbiakban együttesen: **Ütemtervek**) is.
- 2.10. Az Ütemtervekkel összefüggésben a Felek az alábbiakat rögzítik:

2. ajánlati rész: Piactér, buszpályaudvar és csatlakozó útburkolatok felújítása

- 2.10.1. A Vállalkozó az Ütemterveket a Szerződés hatályba lépését követő 3 naptári napon belül a Megrendelő által rendelkezésére bocsátott Kivitelezési Tervdokumentáció alapján köteles készíteni, és azt jóváhagyás céljából elektronikus úton átadni a Megrendelő kapcsolattartója számára.
- 2.10.2. Az Ütemtervek szerinti ütemezés nem nyúlhat túl a Szerződésben meghatározott teljesítési határidőn.
- 2.10.3. A Vállalkozó az Ütemtervek elkészítése, valamint azokkal összhangban a teljesítés során köteles figyelemmel lenni a Szerződésben meghatározott ütemekre és azok időtartamára. A részteljesítés meghatározásának a Vállalkozónak figyelemmel kell lennie az általános forgalmi adóról szóló törvény 2007. évi CXXVII. törvény (a továbbiakban: Áfa tv.) 57. § (1) bekezdésében foglaltakra is.
- 2.10.4. Az Ütemterveknek tartalmazniuk kell:
- a munkálatok elvégzésének teljes időbeli ütemezését heti bontásban (**műszaki ütemterv**),
 - a pénzügyi tervet, vagyis arra vonatkozó ütemezést, hogy Vállalkozó milyen időszakonként kíván a teljesítés előrehaladásának megfelelően számlát benyújtani. A **pénzügyi ütemtervet** úgy kell elkészíteni, hogy Vállalkozó a teljesítés során a munkálatokkal kapcsolatban 4 db. részszámla és 1 db. vég számla benyújtására jogosult az alábbiak szerint:
 - 1. részszámla: a munkák legalább 15%-os készültségi fokán
 - 2. részszámla: a munkák legalább 35%-os készültségi fokán
 - 3. részszámla: a munkák legalább 60%-os készültségi fokán
 - 4. részszámla: a munkák legalább 80%-os készültségi fokán
 - vég számla: a munkák 100%-os készültségi fokán.
 - a Vállalkozó a pénzügyi ütemtervben rögzíteni köteles, hogy várhatóan mikor éri el a fent megjelölt készültségi fokokat.
 - a Vállalkozó részszámla kibocsátására csak az adott készültségi fok elérését és a Megrendelő (rész)teljesítésigazolását követően jogosult a Szerződés rendelkezései szerint.
 - a vég számlát megelőzően történő kifizetések összértéke nem lehet kevesebb a Szerződés általános forgalmi adó nélkül számított értékének 80%-ánál, a vég számla nem lehet kevesebb, mint a nettó vállalkozói díj 10%-a.
- annak megjelölését, hogy a kivitelezéshez annak egyes megvalósulási stádiumaiban –Vállalkozó milyen területekre tart igényt (felvonulási, depónia, konténerek stb.) munkanapon (**organizációs terv**).

3. MUNKATERÜLETRE VONATKOZÓ RENDELKEZÉSEK

- 3.1. A teljesítés helye (Munkaterület): 7960 Sellye – 344, 348/8, 348/9, 348/10 hrsz. NUTS kód: HU231
- 3.2. A Megrendelő a Munkaterületet a Szerződés hatálybalépésétől számított 15 naptári napon belül az ajánlattétel során megtekintett, megismert és munkavégzésre alkalmasnak ítélt állapotban bocsátja a Vállalkozó rendelkezésre.
- 3.3. Amennyiben a Munkaterület bármely részének a Megrendelő által felajánlott átvételével, vagy a munka megkezdésével a Vállalkozó a Szerződésben kitűzött időpontot 15 munkanapot meghaladóan neki felróhatóan késedelembe esik, a Megrendelő a Szerződéstől érdekmúlásának igazolása nélkül elállhat, a Vállalkozó pedig meghiúsulási kötbér megfizetésére köteles a Szerződésben foglaltak szerint. A Megrendelő jogosult az ezt meghaladó kárának az érvényesítésére is.
- 3.4. A Vállalkozó kijelenti, hogy a Munkaterületet a Szerződés megkötését megelőzően megvizsgálta és ennek alapján kijelenti, illetve megerősíti, hogy a Munkaterület alkalmas az átalakítási tevékenység megkezdésére, annak elvégzésére és a Szerződés szerinti egyéb szolgáltatások teljesítésére.

- 3.5. Felek megállapodnak abban, hogy a Vállalkozó az építési munkák megkezdése előtt köteles a Munkaterület közvetlen környezetében lévő helyiségekről, közlekedési útvonalokról, épületekről, közterületekről és a szomszédos ingatlanok homlokzatairól fotót és video dokumentációt készíteni.
- 3.6. Amennyiben a Szerződés teljesítéséhez szükséges, a nem a Megrendelő tulajdonában, illetve vagyonkezelésében álló terület (közterület) birtokbavételének megszervezése, a szükséges engedélyek beszerzése a Vállalkozó kötelezettsége. A közterület használati engedélyt a Vállalkozó köteles beszerezni, a közterület használati díj a Vállalkozót terheli.
- 3.7. A Munkaterületet a Vállalkozó kizárólag munkavégzés és depózás céljára használhatja.
- 3.8. Felek rögzítik, hogy a Vállalkozót a Munkaterület feletti birtoklási, használati jog a Szerződés szerinti kötelezettségeinek teljesítése érdekében illeti meg, és más célra nincs semmiféle birtoklást vagy használatot biztosító joga a Munkaterület felett. A Vállalkozónak ez a birtoklási és használati joga a sikeres műszaki átadás-átvételi eljárás lezárásával és birtokbaadással vagy - amennyiben az korábbi időpontban következik be - a Szerződés egyéb módon történő megszűnésével megszűnik.
- 3.9. Felek rögzítik, hogy a Munkaterület és az ott tárolt vagyontárgyak biztonságáért a Munkaterület átvételétől a birtokbaadásáig a Vállalkozó felel. Bármely, az előbbiekkal összefüggésben bekövetkező kárt azonnal fel kell mérni, és azok kijavításáról – a Szerződés eltérő rendelkezése hiányában - a Vállalkozó saját költségén köteles haladéktalanul gondoskodni.
- 3.10. A Munkaterületre vonatkozó kárveszély a Munkaterület átadásával egyidejűleg száll át a Vállalkozóra; ettől az időponttól kezdődően a Vállalkozó tevékenysége nyomán a Munkaterület, vagy az azon elhelyezett gépek, berendezések, építési anyagok, segédanyagok állagában, szerkezetében, berendezéseiben bekövetkezett minden kár és sérülés a Vállalkozó kizárólagos kockázata és költsége. A kárveszély a Megrendelő részére történő birtokbaadásának lezárásakor, a birtokbaadási jegyzőkönyv teljes aláírásával száll át a Megrendelőre.
- 3.11. A Munkaterület lehatárolása, a munkavédelmi, balesetvédelmi, tűzrendészeti, környezetvédelmi és egyéb vonatkozó előírások betartása, a Vállalkozó által beszállított anyagok, berendezések, raktárak megfelelő védelme, őrzése a Vállalkozó feladata és felelőssége.
- 3.12. Felek rögzítik, hogy a teljesítéssel érintett telephelyen a jelen beruházással párhuzamosan várhatóan egyéb kivitelezés is zajlik majd. Ezen beruházások munkaterületei lehatároltak, azonban a Vállalkozó köteles a teljesítést e körülmény figyelembevételével megszervezni, az esetlegesen szükségessé váló együttműködést vállalni.

4. A TELJESÍTÉS HATÁRIDEJE

- 4.1. A teljesítés határideje: a Munkaterület átadását követő naptól számított **5 hónap**, de **legkésőbb 2027.08.31.** figyelemmel az elnyert, Versenyképes Járások Program (VKJ) azonosító: 1005398034) 4033564878. azonosítószámú projekt megvalósítási időszakának befejezési határidejére is.
- 4.2. A Vállalkozó a Szerződés aláírásával kijelenti, hogy a 4.1. pontban rögzített teljesítési határidőt tudomásul vette, ajánlatát ennek figyelembevételével nyújtotta be, továbbá vállalja, hogy az Ütemterveket ezen körülményre tekintettel állítja össze.
- 4.3. Tekintettel arra, hogy a Felek teljesítési határidőben állapodtak meg, a Polgári Törvénykönyvről szóló 2013. évi V. törvény (a továbbiakban: **Ptk.**) 6:35. § (1) bekezdése alapján a Vállalkozó a teljesítési határidőn belül jogosult bármikor teljesíteni, köteles azonban a teljesítés pontos időpontja előtt 5 munkanappal a Megrendelő kapcsolattartóját írásban értesíteni.
- 4.4. A Ptk. 6:247. § (2) bekezdése alapján a Felek rögzítik, hogy határidőben teljesít a Vállalkozó, ha az átadás-átvételi eljárás a teljesítési határidőn belül megkezdődött.

2. ajánlati rész: Piactér, buszpályaudvar és csatlakozó útburkolatok felújítása

- 4.5. Felek megállapodnak abban, hogy a Vállalkozó a munkaterületen a kivitelezési munkákat a helyi rendeletek figyelembe vételével végezheti - a helyi rendeletek az alábbi linken elérhetők:
<https://or.njt.hu/eli/v01/724089/r/2021/12>.

5. A TELJESÍTÉST ÉRINTŐ TOVÁBBI RENDELKEZÉSEK

Organizáció

- 5.1. Az organizációs feladatok körében a Vállalkozó feladata:
- munkákhoz szükséges hatósági engedélyek (közterület foglalás, ideiglenes forgalomtechnika, stb) biztosítása,
 - munkaterület átvétele, kialakítása, biztosítása és őrzése, felvonulások szervezése,
 - kooperációs, koordinációs feladatok ellátása,
 - mélyépítész, közlekedési építmények szakterületre vonatkozó felelős műszaki vezető biztosítása.
- 5.2. A Megrendelő tájékoztatja a Vállalkozót, hogy a Munkaterületen nem biztosít WC helyiséget, iroda- és raktárhelyiséget a Vállalkozó számára, azok biztosításáról a Vállalkozó köteles saját költségén gondoskodni.

További engedélyek beszerzése

- 5.3. A Szerződés alkalmazásában további engedélyek alatt a kivitelezés időtartama alatt szükségessé váló vagy a kivitelezés lezárásához szükséges engedélyeket kell érteni.
- 5.4. Felek megállapodnak abban, hogy a Szerződés teljesítéséhez a rendeltetésszerű használatra alkalmas létesítmény elkészültén túl szükséges valamennyi további engedélyt, szakhatósági állásfoglalást és közmű hozzájárulást a Vállalkozó köteles beszerezni az illetékes hatóságoktól, illetve személyektől. A Vállalkozó feladatát képezi az érintett eljárások helyszíni bejárásain való részvétel is.
- 5.5. A Vállalkozó kötelezettséget vállal arra, hogy a szükséges hatósági engedélyeket a szükséges feltételek beállta után haladéktalanul kérelmezi az illetékes hatóságoknál.
- 5.6. A Vállalkozó köteles a Megrendelőt az engedélyek kiadásáról vagy elutasításáról - indoklással együtt - haladéktalanul e-mailen tájékoztatni, és a határozatot azonnal közvetlenül (amennyiben annak eredeti példánya a kivitelezési helyszínen tartandó, abban az esetben másolatban) átadni az adott Megrendelőnek.
- 5.7. A Vállalkozó az engedélyeket a Megrendelő képviselőjében eljárva köteles beszerezni. Ennek érdekében a Vállalkozó köteles a kérelemhez szükséges dokumentációt összeállítani, valamennyi egyeztetést lefolytatni, szakhatósági, közmű és egyéb hozzájárulást beszerezni. Az eljárások lefolytatásához a Megrendelő a szükséghez képest meghatalmazást ad ki, és haladéktalanul, de legkésőbb az erre irányuló kérés beérkezésétől számított 5 munkanapon belül köteles megtenni minden elvárható intézkedést, amelyre az eljárások, lefolytatása érdekében Vállalkozónak indokoltan szüksége van.
- 5.8. Felek rögzítik, hogy az engedélyekre vonatkozó kérelem csak a Megrendelő jóváhagyása mellett nyújtható be.
- 5.9. A Megrendelő a Vállalkozó által jóváhagyásra benyújtott engedély-dokumentációt 5 munkanap alatt véleményezi, és értesíti a Vállalkozót arról, hogy jóváhagyását megadja-e.
- 5.10. Nem tartozik azonban felelősséggel a Vállalkozó az alábbiakért:
- ha a Megrendelő a Vállalkozó erre vonatkozó írásbeli felszólítása ellenére elmulasztja bármely olyan nyilatkozat kiadását, amely a Megrendelő részéről szükséges és,
 - ha az engedély beszerzése vagy jogerőre emelkedése a Vállalkozó érdekkörén kívüli ok miatt nem, vagy csak késve történik meg.

Építési napló

- 5.11. A Szerződés keretében végzett építési munka a 191/2009. (IX.15.) Kormányrendelet 24. § (1) bekezdése alapján – figyelemmel a 191/2009. (IX.15.) Kormányrendelet 22. § (1) és (1a) bekezdéseire is – olyan munkának minősül, amely esetében elektronikus építési napló (továbbiakban: **Építési Napló**) vezetése kötelező.
- 5.12. Az Építési Napló az építőipari kivitelezési tevékenység megkezdésétől (a Munkaterület átvételétől) annak befejezéséig kell vezetni.
- 5.13. Az Építési Napló időrendben tartalmazza a Szerződés tárgya szerinti építőipari kivitelezési tevékenység, illetve az építési-szerelési munkák adatait, továbbá a munka menetére, megfelelőségére és dokumentumaira (pl. tervrajzi kiegészítések) vonatkozó vagy az elszámoláshoz szükséges jelentős tényeket.
- 5.14. Felek az Építési Naplóba történő bejegyzéssel értesítik egymást azokról a tudomásukra jutott, a kivitelezési tevékenységet érintő veszélyhelyzetekről, tényekről és körülményekről, amelyek a szerződésszerű teljesítést befolyásolják vagy veszélyeztetik.
- 5.15. Felek rögzítik, hogy az Építési Naplóba tett bejegyzés semmilyen körülmények között nem tekinthető a Szerződés módosításának vagy a Megrendelő részéről pótmunka megrendelésének. Ezen esetekben a Felek a Szerződés vonatkozó rendelkezései, illetve a Kbt., valamint az egyéb jogszabályi rendelkezések figyelembevételével járnak el.
- 5.16. Az Építési Naplót a Felek magyar nyelven kötelesek vezetni.
- 5.17. Az Építési Naplót naprakész állapotban kell tartani úgy, hogy minden munkavégzési napon történjen bejegyzés. Ha munkavégzés nem történik, napi jelentés nem szükséges, viszont ezt a tényt – a várható munkafolytatási nap megjelölésével – az utolsó munkavégzési napon be kell jegyezni.
- 5.18. Az építési naplót az építőipari kivitelezési tevékenység végzésének ideje alatt – a 191/2009. (IX. 15.) Korm. rendelet 26. § (8)–(10) bekezdésben foglaltak figyelembevételével – az építési Munkaterületen hozzáférhetővé kell tenni.
- 5.19. Felek rögzítik, hogy az Építési Napló vezetésére az építőipari kivitelezési tevékenységről szóló 191/2009. (IX. 15.) rendelkezéseit kell megfelelően alkalmazni, a Vállalkozó a Szerződésben meghatározott feladatait a jelen pontban hivatkozott Korm. rendelet rendelkezéseinek megfelelően köteles végezni.

Felelős Műszaki Vezető

- 5.20. Felek megállapodnak abban, hogy legkésőbb a Szerződés aláírásával egyidejűleg a Vállalkozó köteles legalább 1 fő a 266/2013.(VII. 11.) Korm. rendelet 1. mell VI. Szakma, felelős műszaki vezetés 3. rész 2. B) pontjában meghatározott (MV-KÉ- közlekedési építmények szakter) kategóriájú felelős műszaki vezetőt (továbbiakban: Felelős Műszaki Vezető) kinevezni. A Műszaki Vezető megnevezését a Szerződés 2. számú melléklete tartalmazza.
- 5.21. A Felelős Műszaki Vezető a Munkaterület vezetője, a Munkaterületen végzett munkát a Felelős Műszaki Vezető irányítja. A Felelős Műszaki Vezető tevékenysége a Vállalkozónak a Szerződésben vállalt tevékenységnek irányítására terjed ki, feladatait az építőipari kivitelezési tevékenységről szóló 191/2009. (IX.15.) Korm. rendeletben meghatározottak szerint köteles ellátni.
- 5.22. A Felelős Műszaki Vezető jogszabályban, a Szerződésben előírt és a Vállalkozó meghatalmazásából folyó kötelezettségeinek köteles személyesen, akadályoztatása esetén helyettes útján eleget tenni, a Munkaterület és a munkálatok állandó helyszíni felügyeletét ellátni, az Építési napló és mellékleteinek vezetéséről, annak Munkaterületen történő őrzéséről és a Megrendelő, valamint képviselői részére történő hozzáférhetőségéről gondoskodni.
- 5.23. A Felelős Műszaki Vezető vagy a kinevezett építésvezető (ha van ilyen) vagy azok ideiglenes távolléte esetére kinevezett helyettesük köteles mindaddig ezt a feladatot ellátni, amíg a Vállalkozó a Szerződésből eredő munkát végez.
- 5.24. A Felelős Műszaki Vezető, akadályoztatása esetén a kijelölt helyettese, köteles az építési kooperációs értekezleteken részt venni.
- 5.25. A munka folyamatára vonatkozó minden jóváhagyást vagy megtagadást, illetve utasítást, értesítést a Vállalkozó számára kézbesítettnek kell tekinteni akkor, amikor azokat a Felelős Műszaki Vezető átvette a Megrendelőtől.

- 5.26. A Felelős Műszaki Vezető által átadott dokumentumokat azok Megrendelő általi átvétele időpontjában a Vállalkozó által közöltnek kell tekinteni.
- 5.27. A Megrendelő kérésére a Vállalkozó köteles a Felelős Műszaki Vezetőt lecserélni, ha a Felelős Műszaki Vezető a jogszabályokban foglalt követelményeknek, illetve kötelezettségeknek nem tesz eleget, vagy rendszeresen vagy folyamatosan nem biztosítja, hogy a Vállalkozó Szerződés szerinti kötelezettségeit teljesítse. A Felelős Műszaki Vezető személyében változás csak alapos indokkal, a Megrendelő előzetes tájékoztatásával és véleményének meghallgatása után, a Kbt. rendelkezéseinek betartásával történhet.

A teljesítésbe bevont további személyek

- 5.28. A Vállalkozó vállalja, hogy megfelelő szakképzettségű dolgozókat alkalmaz a teljesítéshez, és eleget tesz a vonatkozó munkabiztonsági- és egyéb előírásoknak, az alkalmazásra, foglalkoztatásra, kifizetésekre vonatkozó jogszabályi rendelkezéseket betartja.
- 5.29. A Vállalkozó köteles biztosítani a jogszabályok által megkívánt mértékben a munkák minden fázisában, hogy az említett személyek a Vállalkozó által előzőleg ismertetett, tűz-, élet-, munkavédelmi, biztonsági, balesetvédelmi, vagyonvédelmi, illetve az alkoholfogyasztás és drogfogyasztás tilalmára vonatkozó szabályokat betartsák.
- 5.30. A Vállalkozó köteles a munkák megvalósításának minden fázisában olyan mértékű munkaerőt biztosítani, amely garantálja azok határidőre történő megvalósítását.
- 5.31. Amennyiben a Vállalkozó és az általa közvetve vagy közvetlenül a munkákkal összefüggésben alkalmazott alvállalkozók, vagy dolgozók között jogvita vagy egyéb, a munkavégzéssel kapcsolatos vita támad, a Vállalkozó köteles megtenni a megfelelő lépéseket az ilyen vitákból esetlegesen adódó késedelem elkerülésére.
- 5.32. Ha a Megrendelő alapos indokkal úgy ítéli meg, hogy a Vállalkozó által a Munkaterületen foglalkoztatott személyek a Szerződés teljesítését veszélyeztetik, ennek megszüntetésére (a munkafegyelem megjavítására, a fokozott minőségi ellenőrzésre, egyes dolgozók Munkaterületről történő kitiltására, stb.) a Vállalkozót kötelezheti.
- 5.33. Ha a Megrendelő úgy ítéli meg, hogy a Vállalkozó nem megfelelő létszámú, vagy nem megfelelő szakértelmű dolgozókat, illetve személyzetet alkalmaz a munkák elvégzése bármely fázisában, úgy konkrét utasítást adhat a Vállalkozó részére a megfelelő létszámú és szakértelmű dolgozók, illetve személyzet alkalmazására, amely utasításnak a Vállalkozó haladéktalanul köteles eleget tenni.
- 5.34. A Vállalkozó a Kbt. 138. §-a alapján jogosult alvállalkozó bevonására.
- 5.35. A Vállalkozó a Szerződés megkötésének időpontjában, majd - a később bevont alvállalkozók tekintetében - a Szerződés teljesítésének időtartama alatt köteles előzetesen a Megrendelőnek valamennyi olyan alvállalkozót bejelenteni (a megnevezésen túl az elérhetőség, valamint a képviselőre jogosult megjelölésével), amely részt vesz a Szerződés teljesítésében. A Vállalkozó a Szerződés teljesítésének időtartama alatt köteles a Megrendelőt tájékoztatni az alvállalkozók bejelentésben közölt adatainak változásáról. Az alvállalkozókra vonatkozó bejelentések mintái a Szerződés 3. sz. mellékleteként kerülnek csatolásra.
- 5.36. A Vállalkozó a Szerződés aláírásával kijelenti, hogy a teljesítés során nem vesz igénybe kizáró okok hatálya alatt álló alvállalkozót.
- 5.37. Vállalkozó felel az alvállalkozók teljesítéséért, szakmai és műszaki színvonalukért. Vállalkozó gondoskodik a különböző alvállalkozók irányításáról, utasításáról és a közöttük meglévő együttműködésről.
- 5.38. A Megrendelő és az alvállalkozók nincsenek jogviszonyban. A Vállalkozó kötelezettsége az alvállalkozók közvetlen fizetési igényeinek rendezése és a Megrendelő minden ilyen igénytől való mentesítése a 322/2015. (X.30.) Korm. rendeletben meghatározottak szerint.
- 5.39. Jogszerűen igénybe vett alvállalkozó esetén a Vállalkozó az alvállalkozó teljesítéséért úgy felel, mintha a munkát saját maga végezte volna el. Jogszerűtlenül igénybe vett alvállalkozó esetén a Vállalkozó felelős minden olyan kárért, amely

alvállalkozó igénybevétele nélkül nem következett volna be. A Vállalkozó felelősségét a Megrendelő felé az alvállalkozók igénybevétele nem befolyásolja.

- 5.40. A Vállalkozó vállalja, hogy megfelelő szakképzettségű dolgozókat alkalmaz a teljesítéshez, és eleget tesz a vonatkozó munkabiztonsági- és egyéb előírásoknak, az alkalmazásra, foglalkoztatásra, kifizetésekre vonatkozó jogszabályi rendelkezéseket betartja.

Építési kooperációs értekezlet

- 5.41. A Megrendelő a Vállalkozóval rendszeresen, legalább heti gyakorisággal a Felek által előzetesen közösen megállapított időpontban és helyen rendszeres építési kooperációs értekezletet köteles tartani. A közösen megállapított időpont hiányában annak meghatározására a Megrendelő jogosult.
- 5.42. Az építési kooperációs értekezlet helyszínéről a Megrendelő köteles gondoskodni.
- 5.43. Az építési kooperációs értekezletet a Műszaki ellenőr köteles összehívni és lefolytatni, ahol a Megrendelő képviselője, illetve a Vállalkozó képviselője jelen kell legyen. Az építési kooperációs értekezlet résztvevőit mindig az azt megelőző alkalmon jelöli ki a Műszaki ellenőr, így jelen lehet rajta a tervező, a Vállalkozó által meghívni javasolt alvállalkozó, továbbá a Felelős Műszaki Vezetők, a Vállalkozó projektvezetője és az építésvezetők, illetve akadályoztatásuk esetén a képviselőik.
- 5.44. Az építési kooperációs értekezletről felvett jegyzőkönyvet vagy emlékeztetőt a Megrendelő vagy megbízottja készíti el, amelyet az értekezleten résztvevők a helyszínen véglegesítenek.
- 5.45. A Megrendelő a jegyzőkönyvet vagy az emlékeztetőt minden résztvevőnek és közvetlenül érintett személynek az építési kooperációs értekezletet követő 3 munkanapon belül köteles megküldeni.
- 5.46. A jegyzőkönyvet vagy az emlékeztetőt a résztvevők által elfogadottnak kell tekinteni, amennyiben az ellen legkésőbb a következő értekezletig egyikük sem emel írásban kifogást.
- 5.47. Felek kijelentik, hogy az építési kooperációs értekezletről felvett jegyzőkönyv vagy emlékeztető semmilyen körülmények között nem tekinthető pótmunka megrendelésének vagy a Szerződés módosításának.
- 5.48. Felek rögzítik, hogy amennyiben valamely fél rendkívüli kooperációs értekezlet megtartását tartja szükségesnek, az indokok és az értekezlet tárgyának megjelölésével értesítést köteles küldeni a másik félnek. A másik 2 munkanapon belül köteles a rendkívüli kooperációs értekezlet megtartása érdekében kompetens képviselője megjelenéséről gondoskodni. Ilyen esetben a rendkívüli építési kooperációs értekezlet megtartásának helyszíne a másik Fél kérelmére módosulhat.
- 5.49. Az építési kooperációs értekezlet keretében megvalósuló egyeztetésen túlmenően és attól függetlenül a Megrendelő az általa szükségesnek tartott gyakorisággal egyeztethet a Vállalkozóval.
- 5.50. A Megrendelő jogosult a Munkaterületen az általa szükségesnek tartott gyakorisággal helyszíni szemlét tartani.

Biztonság és védelem

- 5.51. A Vállalkozó kötelessége a Munkaterület átvételét követően folyamatosan felügyelni a Munkaterületet, az ott dolgozó munkások és a jelen lévő alvállalkozók, illetve ezek alkalmazottai, valamint a Munkaterületen bármely okból foglalkoztatott személyek, illetve az ott esetleg jelen lévő bármely jogosult és/vagy illetéktelen személyek baleseteinek elkerülése érdekében.
- 5.52. A teljesítés során a Vállalkozó kizárólagosan és teljes mértékben felel a Munkaterület védelméért és biztonságáért, a Munkaterületen elhelyezett anyagokért, eszközökért, szerszámokért, járművekért és berendezésekért.
- 5.53. A Vállalkozónak a teljesítés megkezdésének időpontjára biztonsági és baleset megelőzési tervet (továbbiakban: **Biztonsági Terv**) kell készítenie és azt a teljesítés megkezdéséig a Megrendelő részére 1 példányban át kell adnia.

- 5.54. A Vállalkozó kötelessége és felelőssége, hogy ezt megismertesse és betartassa a dolgozóival - beleértve az alvállalkozókat és azok dolgozóit is.
- 5.55. A Vállalkozó minden szükséges óvintézkedést megtesz annak érdekében, hogy tevékenységével ne veszélyeztesse a Munkaterületet övező épületek, járdák és utak biztonságát vagy bármely, a Munkaterületen vagy annak közelében lévő épület, közmű, csatorna vagy egyéb szerkezet biztonságát.
- 5.56. A Vállalkozó minden szükséges biztonsági berendezést, valamint a lezuhanó tárgyak elleni védelmet alkalmaz, és egyébként megtesz minden szokásos óvintézkedést, amely az élet- és egészségvédelem, a biztonság és vagyonvédelem céljából szükséges.
- 5.57. A Vállalkozó a jogszabályok által előírt bejelentési kötelezettségén túl azonnal – de legkésőbb 24 órával a baleset bekövetkezése után – írásban köteles értesíteni a Megrendelőt a munkával kapcsolatban bekövetkezett minden balesetről, a halállal vagy súlyos személyi sérüléssel vagy jelentősebb vagyoni kárral járó eseményről.
- 5.58. Felek megállapodnak abban, hogy a Vállalkozó kötelessége a Munkaterület elkerítése (elzárása).
- 5.59. A Vállalkozó kötelessége a Munkaterület és az elkészült Munkák védelme, karbantartása, a munkák oly módon történő szervezésére és kivitelezésére, hogy az által se a Megrendelőnek, se a harmadik személynek kárt ne okozzon.
- 5.60. A Vállalkozó kötelessége a Munkaterületen a munkavédelem és a baleset-elhárítás megszervezése (figyelmeztető jelek, jelzések, védőkorlátok és tetők stb. felállítására) és azoknak a Vállalkozó személyzetével és az alvállalkozókkal való betartatására.
- 5.61. Felek rögzítik, hogy a Vállalkozó a Munkaterület határán jól látható helyeken és megfelelő gyakorisággal figyelmeztető feliratokat köteles kihelyezni.
- 5.62. A Vállalkozó kötelessége az anyagok, a termékek és eszközök oly módon való tárolása, hogy azok állaga (minősége) a felhasználásig ne károsodjék.

Ellenőrzés és próba

- 5.63. A Vállalkozó feladata az elkészült részmunkák, és eltakart munkák belső minőségellenőrzése és dokumentálása.
- 5.64. A felhasználásra kerülő anyagok, a munkavégzés és az elkészült munkák ellenőrzése a Vállalkozó feladata, azonban a Megrendelő és a Megrendelő által megbízott személyek, így különösen a Műszaki ellenőr is jogosultak ellenőrzések végzésére.
- 5.65. A Vállalkozó köteles minden ésszerűen kért segítséget és eszközt megadni és korlátozás nélkül lehetőséget biztosítani a Megrendelőnek és a Műszaki ellenőrnek arra – ideértve azt, hogy hozzáférést biztosít, engedélyt ad és biztonsági berendezéseket bocsát a Megrendelő rendelkezésére –, hogy az ellenőrzési tevékenységeket elvégezze.
- 5.66. A felhasználásra kerülő anyagok ellenőrzése valamennyi beépítésre (beszerelésre, elhelyezésre) kerülő anyagra, félkész- és késztermékre, gépre, berendezésre és műszerre, a munkák végzésének ellenőrzése a munkafolyamatra, az elkészült munkák ellenőrzése pedig a munkaeredményre terjed ki. A Vállalkozó csak bizonylatolt, származásra, mennyiségre és minőségre nézve igazolt, új anyagokat építhet be, a Megrendelő, illetve képviselői, így különösen a Műszaki ellenőr a vonatkozó dokumentációt bármikor jogosultak ellenőrizni.
- 5.67. A Megrendelő ellenőrzési joga gyakorlásához szakértőt is igénybe vehet.
- 5.68. A Vállalkozónak biztosítania kell, hogy a Megrendelő a Munkaterületen kívül, a Vállalkozó és közreműködői mindazon munkahelyein (telepén, műhelyében, gyárában, stb.) is végezhesen ellenőrzést, ahol a munkánál felhasználásra kerülő anyagot előkészítik, a terméket előállítják, gépet, berendezést vagy műszert gyártják. A Munkaterületen kívüli ellenőrzés esetén a Megrendelő a Vállalkozót 48 órával előzetesen értesíteni köteles.
- 5.69. A Vállalkozónak az ellenőrzéshez biztosítani kell:
- a) a munkaerőt és egyéb segéderőt,
 - b) az alap és segédanyagokat,

- c) az ellenőrzés, vizsgálat elvégzéséhez szükséges műszereket, berendezéseket és egyéb eszközöket.
- 5.70. A Vállalkozó nem mentesül a felelősség alól azon a címen, hogy a Megrendelő az ellenőrzést elmulasztotta, vagy nem megfelelően végezte.
- 5.71. Sem az arra jogosult hatóságoknak, illetve a Megrendelőnek az ellenőrzése, vizsgálatokon való részvétele, sem az azokról felvett jegyzőkönyv, egyéb eredményt rögzítő dokumentum nem mentesíti a Vállalkozót szerződéses kötelezettségeinek teljesítése alól, és nem fosztják meg a Megrendelőt a Szerződés szerinti igényei érvényesítésének a jogától.
- 5.72. A Megrendelő és képviselőjében a Műszaki ellenőr igényelheti a beépítés előtt
- a) a felhasználásra kerülő anyag mennyiségének, súlyának megállapítását,
 - b) mintadarab, mintaszerelés elkészítését, bemutatását, próbatest, illetőleg minta vételét és annak ellenőrzését,
 - c) a felhasznált anyagok, termékek, gépek, berendezések és műszerek minőségi tanúsítványának bemutatását/átadását.
- 5.73. Amennyiben a Munkaterület ellenőrzésének feltételeit a Vállalkozó nem biztosítja, a Megrendelő jogosult az ellenőrzést minőségellenőrző szervvel a Vállalkozó költségén elvégeztetni.
- 5.74. Jogszabály, szabvány, műszaki előírás szerint kötelező próbatest-, mintavétel és a vizsgálat költségei a Vállalkozót, az ezen túlmenően a Megrendelő kívánságára elvégzett vizsgálatok költségei a Megrendelőt terhelik. Ha azonban a vizsgálat eredménye szerint a vizsgált munkák (eredménye) nem felelnek meg a vonatkozó jogszabályokban, illetve a Szerződésben előírt minőségi követelményeknek, ezeket a költségeket is a Vállalkozónak kell viselnie. A Felek az egyértelműség céljából rögzítik, amennyiben a Megrendelő által végzett bármilyen további vizsgálat, teszt - amelyet a Megrendelő végeztetett el - eredménye szerint a vizsgált munkák nem felelnek meg valamely jogszabály, a Szerződés, valamely szabvány, műszaki előírás vagy egyéb megállapodás előírásainak, akkor az adott vizsgálat, valamint a javítás költségei a Vállalkozót terhelik.
- 5.75. A Megrendelő és képviselőjében a Műszaki ellenőr jogosult arra, hogy a nem megfelelő anyagot, gépet, berendezést a Munkaterületről haladéktalanul eltávolíttassa, és Vállalkozó köteles ennek az utasításnak eleget tenni.
- 5.76. A Szerződés rendelkezéseibe ütközően, nem megfelelő, vagy nem megfelelően beépített anyagokat, szerkezeteket, berendezéseket a Megrendelő jogosult a Vállalkozóval elbontatni, és amennyiben az általa megjelölt határidőben az elbontásra nem kerül sor, a Megrendelő a Vállalkozó értesítése mellett jogosult azt a Vállalkozó költségén elvégeztetni. Az ilyen bontási munkák elvégzését a Vállalkozó nem jogosult megakadályozni és az ahhoz szükséges területet köteles kiüríteni. Az ilyen, a Megrendelő által elvégeztetett munkák költségeit a Vállalkozó köteles a Megrendelőnek megtéríteni. A jelen pont szerinti eljárás nem zárja ki, hogy a Megrendelő a Vállalkozóval szemben a szerződésesség miatt érvényesíthető, jogszabály, vagy a Szerződés szerint fennálló egyéb jogait érvényesítse.
- 5.77. A Megrendelőt megillető ellenőrzési jog gyakorlása, vagy nem gyakorlása semmilyen formában nem korlátozza a Vállalkozót a teljesítéssel kapcsolatosan terhelő felelősségében.

Eltakart munkák

- 5.78. Az eltakarásra kerülő és így utólag kibontás nélkül nem vizsgálható munkákat a Megrendelő által megbízott építési műszaki ellenőr (a továbbiakban: **Műszaki ellenőr**) elfedés előtt mennyiségileg és minőségileg ellenőrizheti. Ez - a felmenő építményrészek kivitelezésének megkezdése előtt - az alapozásra is vonatkozik.
- 5.79. A Vállalkozónak valamennyi eltakart munka elfedésének időpontjáról olyan módon kell a Műszaki ellenőrt értesítenie, hogy az arról megfelelő időben, de legkésőbb 3 munkanappal előre, tudomást szerezhessen, és az eltakarás előtti ellenőrzést elvégezhesse.
- 5.80. A Vállalkozó az eltakarás előtt az eltakart munkákra vonatkozó minden lényeges adatot az Építési Naplóban köteles rögzíteni.

2. ajánlati rész: Piac tér, buszpályaudvar és csatlakozó útburkolatok felújítása

- 5.81. A Műszaki ellenőr az Eltakart Munkákat bármikor ismételt is ellenőrizheti. Ennek érdekében utasíthatja a Vállalkozót arra, hogy az eltakart munkák bármely részét tárja fel, azon készítsen nyílást, stb. Ha a Műszaki ellenőr az eltakarásról időben - legalább 3 munkanappal előzőleg az Építési Naplóba történt bejegyzéssel - nem kapott értesítést, a feltárás miatt felmerült költségek a Vállalkozót, egyébként pedig a Megrendelőt terhelik.
- 5.82. Vállalkozó köteles gondoskodni az eltakart munkák dokumentálásáról olyan mértékben, hogy azok a Megvalósulási Dokumentációban a tényleges pozícióban és méretekkkel kerülhessenek majd rögzítésre.

Keletkező hulladékok kezelése

- 5.83. A Vállalkozó köteles a Szerződés hatálya alatt a Munkaterületet és az annak megközelítését szolgáló területeket rendben tartani, a keletkező hulladékot és építési törmeléket folyamatosan, az adott típusú- és mennyiségű hulladék befogadására alkalmas, érvényes, hatályos hatósági engedéllyel és megfelelő tárolókapacitással rendelkező lerakóhelyre olyan szállítójárművek igénybevételével elszállítani, amelyek biztosítják azt, hogy a szállítás során a törmelék ne hulljon le a járműről, és ne kerüljön por a levegőbe.
- 5.84. Felek megállapodnak abban, hogy a Vállalkozó köteles a bontási törmeléket a Megrendelővel előzetesen közösen megállapított, szükség szerinti rendszerességgel elszállítani.
- 5.85. A Felek megállapodnak, hogy a Vállalkozó minden, a Munkaterületről elszállított anyagot (kitermelt föld, egyéb anyag, bontási törmelék, hulladék) köteles az adott anyagra vonatkozó jogszabályi előírásoknak megfelelően bizonylatolni. Ennek körében a Vállalkozó a Megrendelő kérésére köteles igazolni az elszállított anyag fajtáját, mennyiségét, az elszállítás időpontját, és azt, hogy az anyag a vonatkozó jogszabályok rendelkezéseinek megfelelően került elhelyezésre, ártalmatlanításra.
- 5.86. A hulladékok kezelésére egyebekben a vonatkozó, az építési és bontási hulladékok kezelésének részletes szabályairól szóló 45/2004. (VII. 26.) BM-KvKM együttes rendelet és az abban hivatkozott jogszabályok előírásait kell alkalmazni.

Közművek

- 5.87. Felek megállapodnak abban, hogy a kivitelezési tevékenység során, annak érdekében felhasznált elektromos áram, víz és egyéb közüzemi költség a Vállalkozót terheli.
- 5.88. Amennyiben a kivitelezési munkához szükséges, a Vállalkozó köteles a közcélú hálózatokról ideiglenes elektromos áram és víz vételi lehetőséget saját költségén kiépíteni, almérővel ellátni.
- 5.89. Felek megállapodnak abban, hogy a kivitelezési munka során az almérők által mért közüzemi díjak teljes egészében a Vállalkozót terhelik.
- 5.90. A Felek megállapodnak abban, hogy a Vállalkozó a birtokbaadásakor köteles az almérőket saját költségén elbontani.

Pótmunka és többletmunka

- 5.91. Felek rögzítik, hogy a Ptk. 6:245. §-a alapján az átalánydíjra tekintettel a Vállalkozó a Vállalkozói díjon felül a pótmunka ellenértékét igényelheti, a többletmunka ellenértékének megtérítésére ellenben nem jogosult. A Megrendelő köteles azonban megtéríteni a Vállalkozónak a többletmunkával kapcsolatban felmerült olyan költségét, amely a Szerződés megkötésének időpontjában nem volt előrelátható.
- 5.92. Pótmunka (Ptk.: 6:244. § (2)): A vállalkozó köteles elvégezni az utólag megrendelt, különösen tervmódosítás miatt szükségessé váló munkát is, ha annak elvégzése nem teszi feladatát aránytalanul terhesebbé.
- 5.93. Felek rögzítik, hogy pótmunkának tekintik az olyan, a Szerződés alapját képező dokumentációban nem szereplő tételt, amely előre nem látható műszaki szükségességből kerül megrendelésre és amely nélkül a Szerződésben meghatározott munka rendeltetésszerű használatra alkalmas megvalósítása nem történhet meg.

- 5.94. Többletmunka (Ptk. 6:244. § (1)): A vállalkozó köteles elvégezni a vállalkozási szerződés tartalmát képező, de a vállalkozói díj meghatározásánál figyelembe nem vett munkát és az olyan munkát is, amely nélkül a mű rendeltetésszerű használatra alkalmas megvalósítása nem történhet meg.
- 5.95. Felek rögzítik, hogy többletmunkának tekintenek minden olyan, a Szerződés alapját képező dokumentációban kimutathatóan meglévő, a Vállalkozó által készített árazott tételes költségvetésben szereplő tételt, amelynek mennyisége előre nem látható műszaki szükségességből növekszik.

6. A MŰSZAKI ÁTADÁS-ÁTVÉTELI ELJÁRÁS RÉSZLETES SZABÁLYAI

Készre jelentés

- 6.1. A Vállalkozó a kivitelezési tevékenység befejeztével a teljesítés előtti megvizsgálásra történő felajánlásról (alkalmas-e az átadás-átvétel megkezdésére a teljesítés) a műszaki átadás-átvételi eljárás megkezdésének határideje előtt legalább 15 munkanappal köteles értesíteni a Megrendelőt, hogy a műszaki átadás-átvételi eljárás megkezdésére készen áll.
- 6.2. A Megrendelő az értesítéstől számított 15 munkanapon belül köteles a Munkaterületen megjelenni, és a teljesítést megvizsgálni abból a szempontból, hogy az a műszaki átadás-átvétel megkezdésére – a megkezdésre előírányzott állapotban - alkalmasnak tekinthető-e.
- 6.3. Amennyiben a Megrendelő megállapítja, hogy
- a munkák olyan mértékben elkészültek, és az első áttekintés alapján a teljesítés lényegében olyan készenléten van, hogy a hátralévő kisebb hibák illetve hiányok kijavításával/pótlásával a műszaki átadás-átvételi eljárás tervezhető lezárásáig előre láthatóan meg fognak felelni a Szerződés rendelkezéseinek, és várható, hogy a még esetleg fennálló hibák, illetve hiányosságok a javítási időszakban rendelkezésre álló időben elvégezhetőek lesznek, az elektronikus építési naplón keresztül értesíti a Vállalkozót, hogy a műszaki átadás-átvételi eljárás (a továbbiakban: **Műszaki Átadás-átvételi Eljárás**) megkezdésének nincs akadálya;
 - ellenkező esetben a Megrendelő a döntéséről részletes jegyzőkönyvet köteles felvenni.
- 6.4. Amennyiben a Megrendelő javításokat és hiánypótlásokat kér, a Vállalkozó haladéktalanul megkezdi a megjelölt hibák, hiányosságok kijavítását, pótlását, és amikor úgy ítéli meg, hogy az elvégzett munkálatok alkalmasak a Szerződés feltételei szerint a Műszaki Átadás-átvételi Eljárás megkezdésére, értesítése alapján a Felek megismétlik a jelen fejezet 6.1-5.3. pontok szerinti eljárást.
- 6.5. A Műszaki Átadás-átvételi Eljárás a Vállalkozó által megjelölt időpontban akkor kezdhető meg, ha a jelen fejezet szerinti eljárás során a Megrendelő a 6.3. a) pont szerinti nyilatkozatot tesz. A nyilatkozat kiadása nem jelenti azt, hogy a Megrendelő elfogadta a teljesítést, csak annak rögzítését jelenti, hogy a teljesítés állapota, a teljesítés adott szakaszában alkalmas a Műszaki Átadás-átvételi Eljárás megkezdésére.

Átadás-átvétel

- 6.6. Felek rögzítik, hogy az elkészült munkák átadása Műszaki Átadás-átvételi Eljárás keretében történik.
- 6.7. A Műszaki Átadás-átvételi Eljárás résztvevőit a Vállalkozó kezdeményezésére a Megrendelő hívja össze.
- 6.8. A Műszaki Átadás-átvételi Eljárás megkezdése szerződésszerű teljesítés esetén történhet, melynek alapfeltétele a rendeltetésszerű használatra alkalmas létesítmény elkészülte, továbbá az igazoló dokumentumok rendelkezésre állása.
- 6.9. A Műszaki Átadás-átvételi Eljárást legkésőbb a teljesítés határidejét képező utolsó naptári napon kell megkezdeni, amennyiben a Megrendelő ettől korábbi időpontban 6.3. pont a) pont szerint nyilatkozatot jegyez be az elektronikus építési naplóba, úgy a Műszaki Átadás-átvételi Eljárás korábban is megkezdhető, de ezen nyilatkozat bejegyzése előtt nem.

2. ajánlati rész: Piac tér, buszpályaudvar és csatlakozó útburkolatok felújítása

- 6.10. A Műszaki Átadás-átvételi Eljárás megkezdésekor, annak első napján a Vállalkozó köteles átadni a Megrendelő részére a Kivitelezői nyilatkozat, illetve a Felelős Műszaki Vezető 191/2009. Korm. rendelet 14. §-ban meghatározott tartalmú nyilatkozatát eredeti aláírt példányban, melyben nyilatkozik a jogszabályoknak megfelelően a kivitelezés befejezéséről.
- 6.11. Amennyiben az előzetesen írásban egyeztetett átadás-átvételi időpontban a Vállalkozó nem vagy nem megfelelő - képviselőre jogosult – akár meghatalmazott – személlyel - képviselteti magát, úgy a Megrendelő jogosult a vonatkozó Műszaki Átadás-átvételi Eljárást egyoldalúan lefolytatni. A Megrendelő által a Vállalkozó távollétében felvett hibajegyzék a Vállalkozó által elfogadottnak minősül. A Vállalkozó távolmaradása nem mentesíti a Vállalkozót a Szerződés szerinti kijavítási és egyéb kötelezettségének a teljesítése alól.
- 6.12. A Műszaki Átadás-átvételi Eljárás célja annak ellenőrzése, hogy a Megrendelő és a Vállalkozó közötti Szerződés tárgya szerinti építési tevékenység a Szerződésben és jogszabályban előírtak alapján, a kivitelezési dokumentációban meghatározottak szerint maradéktalanul megvalósult-e, és a teljesítés megfelel-e az előírt műszaki és a Szerződésben vállalt egyéb követelményeknek és jellemzőknek.
- 6.13. A Műszaki Átadás-átvételi Eljárás időtartama – figyelemmel a Ptk. 6:247. § (2) bekezdésére – legfeljebb 30 naptári nap.
- 6.14. A Megrendelő vagy a Műszaki ellenőr köteles a Műszaki Átadás-átvételi Eljárás során megvizsgálni az elvégzett építési tevékenységgel a Szerződésben foglaltak teljesülését.
- 6.15. Felek rögzítik, hogy a Vállalkozó által elvégzett munkának meg kell felelnie a vonatkozó jogszabályokban, szabványokban, valamint a teljesítés során a Megrendelőtől kapott utasításokban, a Szerződésben és annak mellékleteiben, így különösen a közbeszerzési eljárás során kibocsátott műszaki dokumentációban meghatározott követelményeknek, az elkészült munkának alkalmasnak kell lennie a Szerződésben rögzített cél elérésére.
- 6.16. A Műszaki Átadás-átvételi Eljárás során a Felek elvégzik az építőiparban szokásos mindazon vizsgálatokat, amelyek a teljesítés szerződésszerűségének megállapításához szükségesek.
- 6.17. A Műszaki Átadás-átvételi Eljárásról a Felek jegyzőkönyvet kötelesek felvenni, amelyet az Építési naplóhoz kell csatolni. A jegyzőkönyv tartalmazza mindazokat a tényeket, amelyek jogvita esetén jelentősek lehetnek, így különösen
- a Műszaki Átadás-átvételi Eljárás kezdetének és befejezésének időpontját,
 - a Műszaki Átadás-átvételi Eljárásban résztvevők nevét, megnevezését, részvételi minőségét,
 - a Megrendelő által érvényesíteni kívánt szavatossági igényeket,
 - a Megrendelő észrevételeit a Szerződésben foglaltak teljesítéséről,
 - a Műszaki Átadás-átvételi Eljárás során felfedezett mennyiségi és minőségi hibák, hiányok, hiányosságok megnevezését (jelentősebb tételszám esetén az átadás-átvételi jegyzőkönyv mellékletét képező külön hiánypótlási jegyzőkönyv vagy hibajegyzék, hiányjegyzék is készíthető),
 - a jogszabályban előírt nyilatkozatokat,
 - a Megrendelő döntését arról, hogy átveszi-e a munkát, valamint
 - a résztvevők részéről a jegyzőkönyv jóváhagyását.
- 6.18. Felek rögzítik, hogy amennyiben a Megrendelő a szavatossági igények körében a hibák, hiányok, kijavítását kéri, a jegyzőkönyvnek tartalmaznia kell a kijavítás határidejét, valamint a kijavításért és az átvételért felelős személy megnevezését.
- 6.19. Felek rögzítik, hogy amennyiben a Műszaki Átadás-átvételi Eljárás során a Felek azt állapítják meg, hogy az elvégzett munkák nem felelnek meg a Szerződésben, a műszaki dokumentációban vagy a jogszabályokban meghatározott feltételeknek (hibás), azt a Felek jegyzőkönyvben rögzítik. A Vállalkozó köteles a hibát a jegyzőkönyvben meghatározott időn belül saját választása szerint kijavítani, vagy a munka hibás elemét kicserélni. Amennyiben a Vállalkozó ezen kötelezettségének határidőben nem tesz eleget, a Megrendelő gyakorolhatja a hibás teljesítésből eredő egyéb jogait.
- 6.20. Felek a Ptk. 6:247. § (3) bekezdésére figyelemmel rögzítik, hogy nem tagadható meg az átvétel az olyan hiba miatt, amelynek kijavítása vagy pótlása nem akadályozza a rendeltetésszerű használatot.

- 6.21. A Műszaki Átadás-átvételi Eljárás lezárásáról készült jegyzőkönyvnek tartalmaznia kell:
- a Megrendelő szerint még fennálló olyan hibák, hiányok felsorolását, amelyek a rendeltetésszerű használatot nem akadályozzák és a Vállalkozó ezekre vonatkozó nyilatkozatát, észrevételeit, a hibák kijavítására vállalt határidőt
 - olyan hibák esetén, amelyek a rendeltetésszerű használatot akadályozzák és emiatt a Megrendelő az átvételt megtagadja, a hibák felsorolását és az átvétel megtagadásának tényét, valamint a Vállalkozó erre vonatkozó nyilatkozatát és észrevételét, a hibák kijavításának várható idejét,
 - az átadás-átvételre meghívott és nyilatkozattételre jogosultak, illetve kötelezettek nyilatkozatait,
 - a Megrendelőnek az átadás-átvétel során átadott műszaki dokumentáció listáját (tervek, mérési jegyzőkönyvek, tanúsítványok, használati, kezelési útmutatók, jótállási jegyek, karbantartási, kezelési utasítások),
 - a jegyzőkönyvben rögzíteni kell továbbá az eljárás eredményességét vagy eredménytelenségét, azaz a Megrendelő nyilatkozatát a vonatkozó Munkák átvételére vagy elutasítására vonatkozóan, ez utóbbi esetben ennek indokait,
 - a jegyzőkönyvben rögzíteni kell továbbá – sikeres átadás-átvétel esetén – a jótállási idő kezdő időpontját és a jótállási idő végét,
 - a jogszabály által megkívánt további tartalmi elemeket,
 - a Felek képviselőinek aláírását.
- 6.22. Amennyiben a Vállalkozó a hibajegyzék szerinti munkákat határidőben nem végzi el, úgy azokat a Megrendelő jogosult a Vállalkozó költségén elvégeztetni, és a Vállalkozó nem jogosult azt megakadályozni, továbbá köteles a Munkaterületen a szükséges munkaterületet kiüríteni. A Megrendelő így felmerült költségeit a Vállalkozó köteles megtéríteni.
- 6.23. A Ptk. 6:247. § (2) bekezdése alapján a felek rögzítik, hogy a munkálatok átadás-átvételét határidőben teljesíti a Vállalkozó, ha a sikeres Műszaki Átadás-átvételi Eljárás a teljesítési határidőben megkezdődik.
- 6.24. A Felek megállapodnak, hogy az egyes munkák átvétele nem jelenti azt, hogy a Megrendelő részben vagy egészben lemond a Szerződésben, a Vállalkozó által elkövetett szerződésszegés esetére biztosított jogairól, ideértve különösen a jótállási és szavatossági igényeket.

Birtokbaadás

- 6.25. A Műszaki Átadás-átvételi Eljáráson felmerült és jegyzőkönyvbe vett hibák, hiányosságok kijavítását – kivéve azon hibák, amelyek a rendeltetésszerű használatot nem akadályozzák – a teljesítésigazolás kiadását, továbbá a teljesítésigazolás alapján kiállított számla ellenértékének kézhezvételét követően Vállalkozó átadja a Megrendelőnek a Munkaterületet, továbbá átadja
- a) az építési-bontási hulladék tárolására, elszállítására vonatkozó, a 191/2009. (IX.15.) Kormányrendelet 5. mellékletnek megfelelő tartalmú hulladék-nyilvántartó lapot,
 - b) az elkészített munkákhoz kapcsolódó kezelési és karbantartási útmutatót, valamint
 - c) minden olyan egyéb hatósági engedélyt, dokumentumot, nyilatkozatot, amely a Megrendelő számára a rendeltetésszerű és biztonságos használatot igazolja és a működési engedély megkéréséhez szükséges,
 - d) a jótállási dokumentumokat,
 - e) a főbb mozgatható építményszerkezetek kezelési útmutatóját, használati utasítást,
 - f) üzemeltetési, használati és karbantartási utasítást,
 - g) a mérési jegyzőkönyveket és az elvégzett működési próbák jegyzőkönyveit,
 - h) a beépített szerelvények, berendezések, burkolatok, egyéb tartozékok jótállási jegyét,
- 6.26. A fent megjelölt dokumentumok és nyilatkozatok átadásának tényét a Vállalkozó az Építési naplóba rögzíteni köteles.

- 6.27. Felek megállapodnak abban, hogy az Épület birtokbaadásáig a Vállalkozónak el kell távolítania a Munkaterületen még meglévő eszközeit, a megmaradt anyagot, törmeléket, hulladékot és az ideiglenes létesítményeket. Ha a Vállalkozó a birtokbaadást követő 15 naptári napon belül nem tesz eleget a fenti, a Munkaterületre vonatkozó helyreállítási kötelezettségének, a Megrendelő jogosult értékesíteni ezen hátramaradt anyagokat, illetve eszközöket, vagy elszállíthatja azokat. A Megrendelő jogosult az értékesítés vagy az elszállítás, valamint a Munkaterület helyreállítása során felmerült költségeinek megtérítésére.
- 6.28. A Vállalkozó köteles a Munkaterület helyreállítását, az okozott károk javítását saját költségén elvégezni legkésőbb a birtokbaadás megkezdéséig.
- 6.29. Felek az egyértelműség céljából rögzítik, hogy a napelemparkkal összefüggésben elvégzendő munkák teljesítését követően a Felek külön műszaki átadás-átvételi eljárást folytatnak le. Felek a napelemparkkal összefüggő munkálatok kapcsán megvalósuló műszaki átadás-átvétellel összefüggésben rögzítik, hogy arra a Szerződés 6. pontjában foglaltakat megfelelően alkalmazzák.

7. VÁLLALKOZÓI DÍJ. A DÍJFIZETÉS SZABÁLYAI

- 7.1. Felek megállapodnak abban, hogy a Vállalkozó a Szerződésben meghatározott feladatai szerződésszerű teljesítésének ellenértékéért mindösszesen **nettó + Áfa** vállalkozói díjra jogosult.
- 7.2. A 7.1. pontban rögzített Vállalkozói díj garantált, fix átalánydíj, amely tartalmazza a Vállalkozónak a Szerződés teljesítése körében felmerült valamennyi kiadását és költségét, így a Vállalkozó a Megrendelőtől további díjazásra a Szerződés eltérő rendelkezése hiányában semmilyen jogcímen nem jogosult. A díj tartalmazza a tartalékkeret összegét.
- 7.3. Tekintettel arra, hogy a Felek átalánydíjban állapodtak meg, rögzítik, hogy a Ptk. 6:245. §-a alapján a Vállalkozó a Vállalkozói díjon felül a pótmunka ellenértékét igényelheti, a többletmunka ellenértékének megtérítésére azonban nem jogosult, a Megrendelő köteles azonban megtéríteni a Vállalkozónak a többletmunkával kapcsolatban felmerült olyan költségét, amely a Szerződés megkötésének időpontjában nem volt előrelátható.
- 7.4. A Megrendelő tájékoztatja a Vállalkozót, hogy a vállalkozói díjat 100,000000%-ban a **Versenyképes Járások Program (VKJ) azonosító: 1005398034.) 4033564878. azonosítójú** támogatásból kívánja kiegyenlíteni. A finanszírozás módja utófinanszírozás, a Felek az erre meghatározott szabályok szerint járnak el a díj kiegyenlítése során.
- 7.5. Felek rögzítik, hogy amennyiben a közbeszerzési eljárás során benyújtott ajánlati ár meghaladja a támogatás mértékét – és a Megrendelő fedezetihiányra hivatkozva nem nyilvánította eredménytelenné a közbeszerzési eljárást – a Megrendelő a fennmaradó díjat Európai Unió forrásból és/vagy állami támogatásból és/vagy saját forrásból kívánja kiegyenlíteni. Felek a Kbt. 141. § (4) bekezdésének a) pontjára figyelemmel rögzítik, hogy a forrás módosulása nem eredményez a Felekre nézve szerződésmódosítási kötelezettséget, hanem az a szerződés automatikus módosulását vonja maga után.
- 7.6. Felek rögzítik, hogy amennyiben a teljesítés során alvállalkozó kerül bevonásra, a Felek a 322/2015. (X.30.) Korm. rendelet 32/A §-ában foglalt rendelkezéseket is figyelembe veszik.

Előleg fizetése

- 7.7. Felek megállapodnak abban, hogy a Kbt. 135. § (9) bekezdése alapján a Vállalkozó a tartalékkeret nélküli **nettó vállalkozói díj 10%-nak megfelelő előlegre** jogosult.
- 7.8. Amennyiben a Vállalkozó előleget kíván igénybe venni, köteles a Megrendelő kapcsolattartójának előleg igénylő dokumentumot küldeni, amelyen köteles megjelölni az igényelt előleg összegét.
- 7.9. Felek megállapodnak abban, hogy az előleg összegét a Megrendelő a végszámlából jogosult levonni azzal, hogy a végszámla összege nem lehet kisebb a nettó vállalkozói díj 10%-ánál.

- 7.10. A 322/2015. (X.30.) Korm. rendelet 30. § (1) bekezdése alapján rögzítik, hogy a Megrendelő a Vállalkozó kérelmére az előleget legkésőbb a Munkaterület átadásától számított 15 naptári napon belül köteles kifizetni, amennyiben az a Vállalkozó részéről legkésőbb a Munkaterület átvételének időpontjában jelzésre kerül. Amennyiben az előleg igénylése a Vállalkozó részéről ezen időpontot követően történik, a Megrendelő az igény beérkezését követő 15 naptári napon belül teljesíti az előlegfizetési kötelezettségét. Az előleggel a Felek a végszámlában számolnak el egymással.

A vállalkozói díj megfizetése

- 7.11. Felek rögzítik, hogy a díj kiegyenlítése a Kbt. 135. § (4) bekezdésében foglaltak szerint történik.
- 7.12. Felek megállapodnak abban, hogy a díj a pénzügyi ütemterv szerint, utólag, az elkészült műszaki tartalom és a tényleges megvalósulásnak megfelelően kerül megfizetésre a Vállalkozó részére.
- 7.13. A Vállalkozó a pénzügyi ütemtervben foglaltak szerint, az egyes ütemek megvalósítását követően teljesítésigazolási kérelmet nyújt be a Megrendelő részére. A teljesítésigazolási kérelem kötelező mellékletét képezi az előrehaladási jelentés és a felmérési napló. A Vállalkozó az egyes számlákhoz köteles írásos kimutatást készíteni, amelyben bemutatja a korábban benyújtott részszámlákat (amennyiben volt ilyen), valamint a hozzájuk kapcsolódó tételeket és teljesítéseket.
- 7.14. A Megrendelő feljogosított képviselője köteles a benyújtott dokumentumokat ellenőrizni és a teljesítést felmérni. Amennyiben a Megrendelő erre feljogosított képviselője nem ért egyet a kimutatásban foglaltakkal, javításra jogosult visszaküldeni azt a Vállalkozó részére.
- 7.15. A Megrendelő feljogosított képviselője a Vállalkozó által benyújtott teljesítésigazolás iránti kérelem benyújtását követően, az alapján és a teljesítés megvizsgálása után, a teljesítést követő 5 naptári napon belül közbenső teljesítésigazolás kiállításával igazolja a Szerződésben foglalt munkák adott részszámlához kapcsolódó részének teljesítését. A közbenső teljesítésigazoláson a Megrendelő feljogosított képviselője köteles feltüntetni a megítélése szerint kifizethető tételeket. A Megrendelő részéről teljesítésigazolás kiállítására jogosult: [REDACTED]
- 7.16. Az egyes munkanemekhez, tételekhez rendelt díjelemeket a költségvetési főösszesítő és munkanem összesítőik tartalmazzák.
- 7.17. Felek rögzítik, hogy az elektromos berendezések beépítése abban az időszakban tekinthető teljesítettnek, amikor az adott berendezések tervdokumentáció szerinti helyükre beépítésre kerültek.
- 7.18. A Megrendelő kijelenti, hogy a Kivitelezői díj tekintetében az általános forgalmi adóról szóló 2007. évi CXXVII. tv. (a továbbiakban: Áfa tv.) 142. § (1) bekezdésében meghatározott feltételek nem állnak fenn, tehát a Szerződés tárgyát képező munkálat az ún. fordított áfa-fizetés hatálya alá nem esik.
- 7.19. A Vállalkozó a számlát a számlához tartozó közbenső teljesítésigazolás alapján, annak birtokában jogosult kiállítani.
- 7.20. A Vállalkozó kizárólag a számlához tartozó teljesítésigazolás összegének megfelelő összegű számlát jogosult kiállítani. Felek rögzítik, hogy a számla kiegyenlítése során figyelembe veszik a Kbt. 27/A. §-ában foglaltakat.
- 7.21. A Vállalkozó a számlát az általános forgalmi adóról szóló 2007. évi CXXVII. tv. 169. §-ában, a számvitelről szóló 2000. évi C. tv. 167. §-ának (1) és (3) bekezdésében meghatározott, továbbá a számla és nyugta adóigazgatási azonosításáról, valamint elektronikus formában megőrzött számlák adóhatósági ellenőrzéséről szóló 23/2014. (VI.30.) NGM rendeletben rögzített tartalmi és formai követelményeknek megfelelően köteles kiállítani.
- 7.22. A Vállalkozó a számlához köteles csatolni a számlához tartozó teljesítésigazolás egy példányát.
- 7.23. A fent megjelölt kellékek hiányában benyújtott számlát a Megrendelő nem fogadja be, azt kiegyenlítés nélkül visszaküldi a Vállalkozó székhelyére és az ebből eredő fizetési késedelemért nem vállal felelősséget.
- 7.24. Számlázási és számlaküldési cím: Sellye Város Önkormányzat, 7960 Sellye Dózsa Gy utca 1.
- 7.25. Az ajánlattétel, a számlázás, a kifizetés és az elszámolás pénzneme: magyar forint (HUF).

- 7.26. Amennyiben a Megrendelő az adott számla kiegyenlítésével késedelembe esik, a Vállalkozó a Ptk. 6:155. § (1) bekezdése szerinti késedelemi kamatra tarthat igényt. Késedelmes fizetés esetén a Felek figyelembe veszik a behajtási költségátalányról szóló 2016. évi IX. törvény rendelkezéseit.
- 7.27. Felek a Kbt. 135. § (6) bekezdése alapján rögzítik, hogy a Megrendelő a Szerződésen alapuló ellenszolgáltatásból eredő tartozásával szemben csak a jogosult által elismert, egynemű és lejárt követelését számíthatja be.

Végszámlára vonatkozó speciális rendelkezések

- 7.28. Felek rögzítik, hogy a vállalkozói díj végszámlájának kifizetésére a vállalkozói díj további számláinak kifizetésére vonatkozó rendelkezéseket kell a jelen bekezdésben foglalt eltérésekkel megfelelően alkalmazni. A végszámla összege nem lehet kisebb, mint a tartalékkeret nélkül számított nettó vállalkozói díj 10%-a.
- 7.29. A Vállalkozó a végszámlához köteles írásos kimutatást készíteni, amelyben bemutatja a korábban benyújtott részszámlákat, valamint a hozzájuk kapcsolódó tételeket és teljesítéseket.
- 7.30. A Szerződés időtartama alatt megrendelt pótmunkák összege a végszámlában külön soron érvényesíthető. A Vállalkozónak a benyújtott írásos kimutatásban a megrendelt pótmunkákat is rögzítenie kell.
- 7.31. Felek rögzítik, hogy a végszámla alapját képező teljesítésigazolás a Szerződésben a közbenső teljesítésigazolásra meghatározott feltételeken felül akkor állítható ki, ha
- a) a Műszaki Átadás-Átvételi Eljárás sikeresen lezárult, a Megrendelő a teljesítést elfogadó nyilatkozatot tett és a Műszaki átadás-átvételi eljárást lezáró jegyzőkönyv aláírásra került,
 - b) a Vállalkozó a Műszaki Átadás-Átvételi Eljárást lezáró jegyzőkönyvben rögzített hibajavítási kötelezettségét teljeskörűen teljesítette.
- 7.32. A végszámlára vonatkozó teljesítésigazolás formai követelményei megegyeznek a részszámla teljesítésigazolásaira vonatkozó formai feltételekkel, azzal az eltéréssel, hogy részszámla helyett végszámla kifejezést kell feltüntetni.

A. Tartalékkeret

- 7.33. Felek rögzítik, hogy a Megrendelő a **nettó vállalkozói díj 10%-ának megfelelő összegű tartalékkeretet** (továbbiakban: **Tartalékkeret**) köt ki.
- 7.34. Felek rögzítik, hogy a Tartalékkeret a 322/2015. (X.30.) Korm. rendelet 20. § (3) bekezdése alapján kizárólag az építési beruházás teljesítéshez, a rendeltetésszerű és biztonságos használatához szükséges munkák ellenértékének elszámolására használható fel.
- 7.35. Felek rögzítik, hogy a Szerződésben meghatározott vállalkozói díjat átalánydíjban határozták meg. Az átalánydíjra tekintettel a Felek rögzítik, hogy a Tartalékkeret a Ptk. 6:245. § (1) bekezdése alapján kizárólag a felmerült pótmunka ellenértékének megfizetésére használható fel, feltéve, ha megfelel a 322/2015. (X.30.) Korm.rendelet 20. § (1) bekezdés (3) bekezdésében foglalt feltételnek.
- 7.36. A Tartalékkeret felhasználását a Vállalkozó írásban köteles kezdeményezni, a tényleges felhasználásáról minden esetben a Megrendelő írásban dönt a Műszaki ellenőr írásbeli, indokolással ellátott javaslata alapján.
- 7.37. A pótmunkák alapján fizetendő ellenértékét a Felek az alábbiak szerint határozzák meg:
- a) a Vállalkozó által beárazott költségvetés alapján, amennyiben az tartalmazza az elvégzendő munkákat.
 - b) azon pótmunka tételek esetében, melynek megfelelő tételt az ajánlat nem tartalmaz, a TERC ETALON programrendszer a pótmunka elszámolásának alapja, melyben a Vállalkozó az elszámolás felmerülésekor hatályos minimális rezsioradíjon köteles elszámolni.
- 7.38. Felek megállapodnak, hogy azon szándékkal rögzítik a Tartalékkeret felhasználásának lehetséges eseteit és pénzügyi feltételeit, hogy az építési beruházások, valamint az építési beruházásokhoz kapcsolódó tervezői és mérnöki szolgáltatások közbeszerzéseinek részletes szabályairól szóló 322/2015. (X.30.) Korm. rendelet 20. § (4) bekezdése

értelmében a Kbt. alapján ne vonja maga után a szerződésmódosítás vagy közbeszerzési eljárás lefolytatásának kötelezettségét.

- 7.39. Felek rögzítik, hogy a Vállalkozó az Épületépítési munkáihoz kapcsolódó megrendelt és elvégzett pótmunkákat – amennyiben az adott pótmunka műszaki szempontból önállóan átadás-átvételre kerülhet - az adott pótmunkák teljesítését és sikeres átadás-átvételét követően kiállított részszámlában jogosult külön tételként feltüntetve elszámolni. A Rendszerrel összefüggő pótmunkák a Rendszert érintő számlában, külön tételként jelölve kerülnek elszámolásra.

8. JÓTÁLLÁS. SZAVATOSSÁG. VÁLLALKOZÓI FELELŐSSÉGBIZTOSÍTÁS. A SZERZŐDÉS EGYÉB BIZTOSÍTÉKAI

- 8.1. A Vállalkozó a Szerződés alapján elvégzett munkákra, valamint az annak során felhasznált és beépített alkatrészekre és anyagokra a sikeres átadás-átvételtől számítottan teljeskörű jótállást vállal.
- 8.2. A Vállalkozó a jótállási kötelezettség alól csak abban az esetben mentesül, ha bizonyítja, hogy a hiba oka a teljesítés után keletkezett.
- 8.3. A jótállási igény a jótállási határidőben érvényesíthető. Ha a Vállalkozó kötelezettségének a Megrendelő felhívására - megfelelő határidőben - nem tesz eleget, a jótállási igény a felhívásban tűzött határidő elteltétől számított három hónapon belül akkor is érvényesíthető bíróság előtt, ha a jótállási idő már eltelt. E határidő elmulasztása jogvesztéssel jár.
- 8.4. A Vállalkozó vállalja, hogy a Felek kapcsolattartóinak eltérő megállapodása hiányában a jótállási idő alatt bejelentett jótállási igény (hibabejelentés) esetén a hibabejelentéstől számított 24 órán belül megkezdődik a hiba okának feltárását (értsd: hibajavítás, cserét), a hibajavítást késedelemmentesen elvégzi, várható időigényéről a Megrendelő kapcsolattartóját értesíti, aki ennek figyelembevételével határozza meg az adott hibajavítás ésszerű határidejét. A Vállalkozó tudomásul veszi, hogy a hibajavítást gondosan, de a lehető legrövidebb idő alatt kell elvégezni. Amennyiben a Vállalkozó a garanciális kötelezettségének az így meghatározott határidőn belül nem vagy nem megfelelően tesz eleget, a Megrendelő a Vállalkozó költségére a hibát mással kijavíttathatja, illetve élhet egyéb szavatossági/kártérítési jogaival.
- 8.5. A jótállással kapcsolatos bejelentéseket a Vállalkozó az alábbi elérhetőségeken fogadja:
- 8.6. A Vállalkozó szavatolja, hogy
- a Szerződés keretében elvégzett munkák során felhasznált és beépített anyagok és alkatrészek újak, és tartalmazzák az összes legutóbbi kivitelezési és anyagbeli fejlesztéseket,
 - a Vállalkozó által elvégzett munkák, a felhasznált és beépített anyagok és alkatrészek mindenben a megfelelnek a jogszabályokban, az eljárást megindító felhívásban, a Szerződésben, valamint a Vállalkozó ajánlatában meghatározott feltételeknek,
 - a Szerződés során felhasznált és beépített anyagok és alkatrészek mentesek mindenfajta tervezési, anyagbeli, kivitelezési, illetve a Vállalkozó vagy közreműködői tevékenységével vagy mulasztásával bármilyen más módon összefüggő hibáktól.
- 8.7. A Vállalkozó szavatolja, hogy a Szerződésben meghatározott munkák elvégzéséhez rendelkezik a szükséges és az építésügyi és az építésüggyel összefüggő szakmagyakorlási tevékenységekről szóló 266/2013. (VII. 11.) Korm. rendelet szerinti szakmagyakorlási jogosultsággal.
- 8.8. A Vállalkozó szavatolja, hogy a teljesítés során beépítésre került anyagokon harmadik személynek nincsen olyan joga, amely a Megrendelő Szerződés szerinti jogszerzését akadályozza. Ellenkező esetben a Megrendelő köteles a Vállalkozót

¹ A nyertes Ajánlattevő vállalása alapján került kitöltésre, de legalább 24 hónap!

2. ajánlati rész: Piac tér, buszpályaudvar és csatlakozó útburkolatok felújítása

megfelelő határidő tűzésével felhívni arra, hogy az akadályt hárítsa el vagy adjon megfelelő biztosítékot. A határidő eredménytelen eltelte után a Megrendelő elállhat a Szerződéstől és kártérítést követelhet.

- 8.9. A Vállalkozó kijelenti és szavatol azért, hogy a Közbeszerzési eljárás során benyújtott ajánlatban megjelölt szakemberek a Szerződés teljesítésébe bevonásra kerülnek, ennek elmaradása esetén a Megrendelő jogosult a Szerződést felmondani vagy amennyiben annak jogszabályban rögzített feltételei fennállnak, elállni súlyos szerződésszegő magatartásra hivatkozva.
- 8.10. Felek rögzítik, hogy a közbeszerzési eljárás során benyújtott ajánlatban megjelölt szakembereknek legkésőbb a Szerződés megkötéséig rendelkezniük kell a 266/2013. (VII.11.) Korm. rendelet **(MV-KÉ)** vagy azzal egyenértékű jogosultsággal és kamarai nyilvántartásba vétellel.
- 8.11. Felek megállapodnak abban, hogy a Vállalkozónak a Korm. rendelet 26. §-a értelmében legkésőbb a Szerződés megkötésének időpontjára rendelkeznie kell a Szerződésre vonatkozóan megkötött, vagy a Szerződésre vonatkozóan kiterjesztett, építési-szerelési munkára vonatkozó összkockázatú vagyoni- és felelősségbiztosítási (C.A.R. vagy E.A.R.) szerződéssel az alábbiak szerint:
- a) Biztosított károk: a biztosítási időszakban valamennyi, a Vállalkozó és az érdekében eljáró személyek által Megrendelőnek, illetve bármely harmadik félnek okozott személyi és a szolgáltatás tárgyában keletkező vagy egyéb dologi kár
 - b) A felelősségbiztosítása szokásos piaci feltételektől a Megrendelő számára hátrányos egyedi kizárásokat nem tartalmazhat
 - c) A Vállalkozó önrésze nem haladhatja meg a biztosító által elismert kárösszeg 10%-át
 - d) Kártérítési limit: a biztosítási időszakban minimum évi 20 millió forint és minimum 10 millió forint/káresemény
- 8.12. Felek rögzítik, hogy a felelősségbiztosítási kötvény másolata a Szerződés 4. számú mellékletét képezi.
- 8.13. Vállalkozó tudomásul veszi, hogy a felelősségbiztosítás fennállását igazoló felelősségbiztosítási díj megfizetését a Megrendelő bármikor jogosult ellenőrizni.
- 8.14. Felek rögzítik, hogy a felelősségbiztosítási kötvényt (valamint szükség esetén az annak fennálltát igazoló egyéb dokumentumot) a Kivitelező köteles legkésőbb a Szerződés aláírásával egyidejűleg belül átadni a Megrendelő részére, ennek elmaradása a Kivitelező részéről a Kbt. 131. § (4) bekezdése szerinti szerződéskötéstől való visszalépésnek minősül és köteles megtéríteni a Megrendelőnek ebből adódó teljes kárát.
- 8.15. A felelősségbiztosítási kötvényre vonatkozó adatok:
Kötvény száma:
A kötvényt kibocsátó biztosító neve és elérhetősége:
- 8.16. Kivitelező tudomásul veszi, hogy a felelősségbiztosítást a Szerződés teljesítésének időtartama alatt – tehát a sikeres műszaki átadás-átvételi eljárás lezárásának napjáig - fenn kell tartani, a fennállást igazoló felelősségbiztosítási díj megfizetését a Megrendelő a későbbiekben is bármikor jogosult ellenőrizni.
- 8.17. A Megrendelő kijelenti, hogy a felelősségbiztosítás mértéke a Közbeszerzési eljárás becsült értékének figyelembevételével került meghatározásra.
- 8.18. Tekintettel arra, hogy az Épkiv. 1. § (4) bekezdése alapján az Épkiv.-et a Kbt. hatálya alá tartozó építési beruházások esetében a Kbt.-ben és a Kbt. végrehajtására kiadott jogszabályban meghatározott eltérésekkel kell alkalmazni, a Felek megállapodnak abban, hogy az Épkiv. 21/D. §-a alapján fennálló felelősségbiztosítás nem mentesíti a Kivitelezőt a jelen fejezetben rögzített felelősségbiztosítás rendelkezésre bocsátásának kötelezettsége alól.

9. SZERZŐDÉS HATÁLYBA LÉPÉSE, MEGSZŰNÉSE, MEGSZŰNTETÉSE ÉS MÓDOSÍTÁSA

2. ajánlati rész: Piactér, buszpályaudvar és csatlakozó útburkolatok felújítása

- 9.1. A Szerződés annak mindkét Fél általi aláírásával – eltérő aláírási időpont esetén a későbbi aláírás napján – hatályba lép.
- 9.2. A Szerződés mindkét Fél aláírásnak időpontjában lép hatályba azzal, hogy amennyiben a Felek a Szerződést különböző időpontokban írják alá, a hatálybalépés időpontja a későbbi aláírás időpontja.
- 9.3. A Szerződés megszűnik:
- a) a Felek szerződésszerű teljesítésével
 - b) indokolással ellátva, azonnali hatályú felmondással
 - c) elállással (amennyiben annak feltételei fennállnak)
- 9.4. Felek megállapodnak abban, hogy a Szerződés indokolás nélküli (rendes) felmondással nem szüntethető meg.
- 9.5. Bármelyik Fél, a másik Fél súlyos szerződésszegése esetén jogosult a Szerződést a szerződésszegő Félhez intézett egyoldalú, írásos, indokolással ellátott nyilatkozatával, azonnali hatállyal felmondani.
- 9.6. Felek súlyos szerződésszegésnek tekintik a Vállalkozó részéről különösen, de nem kizárólagosan,
- ha a Vállalkozó a Munkaterület Megrendelő által felajánlott átvételével vagy a munka megkezdésével olyan okból, amelyért felelős, 15 munkanapot meghaladó késedelembe esik, vagy
 - ha a Vállalkozó az organizációs, valamint műszaki ütemterven a második alkalommal sem vezeti át a Megrendelő által kért módosításokat vagy
 - ha a Vállalkozó a Szerződés teljesítésével olyan okból, amelyért felelős, 40 naptári napot meghaladó késedelembe esik vagy
 - ha a Vállalkozó a Szerződés teljesítésébe nem vonja be a Közbeszerzési eljárás során értékelésre került szakembert.
- 9.7. Felek súlyos szerződésszegésnek tekintik a Megrendelő részéről különösen, de nem kizárólagosan, ha a Megrendelő a Vállalkozói díj megfizetésével 45 napot elérő késedelembe esik, és ezen kötelezettségének a Vállalkozó írásbeli felszólítása ellenére sem tesz eleget.
- 9.8. A Megrendelő a Szerződést felmondhatja, vagy a Ptk.-ban foglaltak szerint – a Szerződéstől elállhat, ha:
- a) feltétlenül szükséges a Szerződés olyan lényeges módosítása, amely esetében a Kbt. 141. § alapján új közbeszerzési eljárást kell lefolytatni;
 - b) a Vállalkozó nem biztosítja a Kbt. 138. §-ban foglaltak betartását, vagy a Vállalkozó személyében érvényesen olyan jogutódlás következett be, amely nem felel meg a Kbt. 139. §-ban foglaltaknak; vagy
 - c) az EUMSZ 258. cikke alapján a közbeszerzés szabályainak megszegése miatt kötelezettségszegési eljárás indult vagy az Európai Unió Bírósága az EUMSZ 258. cikke alapján indított eljárásban kimondta, hogy az Európai Unió jogából eredő valamely kötelezettség tekintetében kötelezettségszegés történt, és a bíróság által megállapított jogsértés miatt a Szerződés nem semmis.
- 9.9. A Megrendelő köteles a Szerződést felmondani, vagy – a Ptk.-ban foglaltak szerint – attól elállni, ha a Szerződés megkötését követően jut tudomására, hogy a Vállalkozó tekintetében a közbeszerzési eljárás során kizáró ok állt fenn, és ezért ki kellett volna zárni a Közbeszerzési eljárásból.
- 9.10. Felek megállapodnak abban, hogy a Vállalkozó jogosult és köteles a Szerződést azonnali hatállyal - a Vállalkozóhoz intézett egyoldalú, írásos nyilatkozatával felmondani (ha szükséges olyan határidővel, amely lehetővé teszi, hogy a szerződéssel érintett feladata ellátásáról gondoskodni tudjon):
- a) amennyiben a Vállalkozóban közvetetten vagy közvetlenül 25%-ot meghaladó tulajdoni részesedést szerez valamely olyan jogi személy vagy személyes joga szerint jogképes szervezet, amely tekintetében fennáll a Kbt. 62. § (1) bekezdés k) pont kb) alpontjában meghatározott feltétel;
 - b) amennyiben a Vállalkozó közvetetten vagy közvetlenül 25%-ot meghaladó tulajdoni részesedést szerez valamely olyan jogi személyben vagy személyes joga szerint jogképes szervezetben, amely tekintetében fennáll a Kbt. 62. § (1) bekezdés k) pont kb) alpontjában meghatározott feltétel.

- 9.11. A Vállalkozó tudomásul veszi, hogy
- a) nem fizethet, illetve számolhat el a Szerződés teljesítésével összefüggésben olyan költségeket, amelyek a Kbt. 62. § (1) bekezdés k) pont ka)-kb) alpontja szerinti feltételeknek nem megfelelő társaság tekintetében merülnek fel, és amelyek a Szolgáltató adóköteles jövedelmének csökkentésére alkalmasak;
 - b) a Szerződés teljesítésének teljes időtartama alatt köteles tulajdonosi szerkezetét a Megrendelő számára megismerhetővé tenni és a Kbt. 143. § (3) bekezdése szerinti ügyletekről a Megrendelőt haladéktalanul értesíteni.
- 9.12. Amennyiben a Vállalkozó a fenti valamely kötelezettségét megszegi, a Megrendelő jogosult és köteles a Szerződést azonnali hatállyal felmondani.
- 9.13. Felek megállapodnak abban, hogy amennyiben a Megrendelő a Szerződésben szabályozott felmondási jogával él, a Vállalkozó kifejezetten lemond az elmaradt haszna iránti igény érvényesítéséről a Megrendelővel szemben.
- 9.14. Felek megállapodnak abban, hogy a Vállalkozó a Szerződés aláírásával mindennemű, a Szerződés megszűnéséből eredő igény érvényesítéséről kifejezetten lemond, amennyiben a Szerződés megszüntetése a Vállalkozó szerződésszegő magatartásának következménye.
- 9.15. Felek rögzítik, hogy a Szerződést kizárólag írásban, a Kbt. 141. §-ában foglalt rendelkezések maradéktalan betartása mellett módosíthatják.
- 9.16. Felek rögzítik, hogy a Vállalkozó személye csak a Kbt. 139. §-ában foglaltak szerint módosulhat.

10. SZERZŐDÉSSZEGÉS

- 10.1. Felek rögzítik, hogy szerződésszegésnek minősül minden olyan magatartás vagy mulasztás, amelynek során bármelyik Fél jogszabály, illetve a Szerződés alapján őt terhelő bármely kötelezettségének teljesítését részben vagy egészben elmulasztja, illetve kötelezettségét a Szerződésben foglalt előírásoktól eltérően teljesíti.
- 10.2. Felek a Ptk. 6:142. §-ában foglaltak alapján rögzítik, hogy a Vállalkozó kizárólag akkor mentesül a szerződésszegéssel okozott kár tekintetében a felelősség alól, ha bizonyítja, hogy a szerződésszegést ellenőrzési körén kívül eső, a szerződéskötés időpontjában előre nem látható körülmény okozta, és nem volt elvárható, hogy a körülményt elkerülje vagy a kárt elhárítsa.
- 10.3. Felek megállapodnak abban, hogy amennyiben a Vállalkozó a Szerződés teljesítésével okból, amelyért felelős, késedelembe esik, késedelmi kötbért köteles a Megrendelőnek fizetni.
- 10.4. A késedelmi kötbér alapja a nettó vállalkozói díj, mértéke a késedelemmel érintett naptári naponként a kötbéralap 0,5%-a, de legfeljebb a késedelemmel érintett munkarészre vonatkozó nettó ellenszolgáltatás 20 %-ának megfelelő összeg.
- 10.5. Felek megállapodnak abban, hogy amennyiben a Vállalkozó késedelme meghaladja a késedelemmel érintett munkarészre vonatkozó nettó ellenszolgáltatás 20 %-ának megfelelő összeget, a Megrendelő jogosult a Szerződés teljesítését meghiúsultnak tekinteni. Amennyiben a Szerződés teljesítése bármely olyan okból, amelyért a Vállalkozó felelős, meghiúsul, a Vállalkozó meghiúsulási kötbér fizetésére köteles, amelynek alapja a nettó vállalkozói díj, mértéke a kötbéralap 20%-a.
- 10.6. Felek megállapodnak abban, hogy késedelmi és meghiúsulási kötbér együttes alkalmazására nincs lehetőség.
- 10.7. Az esedékessé vált kötbér összegéről a Megrendelő kötbérértesítőt állít ki a Vállalkozó felé, amelyet a Vállalkozó annak kézhezvételétől számított 15 naptári napon belül átutalással köteles kiegyenlíteni a kötbérértesítőn feltüntetett bankszámlára.
- 10.8. A teljesítés elmaradása esetére (meghiúsulás) kikötött kötbér érvényesítése a teljesítés követelését kizárja. A késedelem esetére kikötött kötbér megfizetése nem mentesít a teljesítési kötelezettség alól.
- 10.9. A Megrendelő a kötbér mellett érvényesítheti a kötbért meghaladó kárát, valamint a szerződésszegéssel okozott kárának megtérítését akkor is követelheti, ha kötbérigényét nem érvényesítette.

- 10.10. A Ptk. 6:186. § (1) bekezdése alapján a Vállalkozó a kötbérfizetési kötelezettsége alól csak abban az esetben mentesül, ha szerződésszegését kimenti.

11. VIS MAIOR

- 11.1. A vis maior esemény (a továbbiakban: **Vis maior esemény**) olyan, a Felek akaratától, cselekedeteitől és személyétől függetlenül bekövetkező, emberi erővel el nem hárítható, előre nem látható, külső esemény, amely egyik Félnek sem róható fel, - mint például háború, polgári felkelés, munkabeszüntetés, természeti katasztrófa, sztrájk - amely számottevő módon akadályozza vagy lehetetlenné teszi a Szerződés teljesítését, feltéve, hogy ezek a körülmények a Szerződés aláírását követően jönnek létre, illetve a Szerződés aláírását megelőzően jönnek ugyan létre, de a Szerződés teljesítésére kiható következményeik az említett időpontban még nem voltak előre láthatóak.
- 11.2. A Vis maior esemény mentesíti a Feleket a Szerződés szerinti kötelezettségeik teljesítése alól, olyan mértékben, amennyire a Vis maior esemény az érintett Felet gátolja a szerződéses kötelezettségeinek a teljesítésében. A mentesítés kizárólag arra az időre szól, ameddig a szóban forgó Vis maior esemény hatása fennáll.
- 11.3. A Felek megállapodnak abban, hogy a Szerződés - részükre fel nem róható - nem teljesítését, illetve nem megfelelő teljesítését eredményező, az érdekkörükön kívül bekövetkezett Vis maior eseményekről egymást haladéktalanul értesítik és a következmények elhárításával kapcsolatban a Ptk. megfelelő szabályai szerint, egymással ésszerűen és indokoltan együttműködve járnak el.
- 11.4. A Vis maior események által érintett Fél köteles a másik Félnek haladéktalanul megküldött tájékoztatásában megjelölni a Vis maior esemény kezdetét, jellegét és - amennyiben lehetséges -, várható végét.
- 11.5. A Vis maior esemény önmagában nem mentesíti az azt bejelentő Felet a Szerződés szerint egyébként teljesítendő olyan kötelezettségei alól, amelyek a Vis maior esemény bekövetkezését megelőzően már esedékesek voltak, illetve amelyek teljesítését a Vis maior esemény nem érinti.

12. TITOKTARTÁS

- 12.1. Felek kijelentik, hogy a szerződéses jogviszonyukkal kapcsolatosan, annak eredményeként, illetőleg egyéb módon tudomásukra jutott mindazon információt, adatot, amely a másik Félre, így különösen annak üzleti, pénzügyi, társasági jogviszonyaira vonatkozik (továbbiakban: **bizalmas információ**), üzleti titokként kezelik, azokat harmadik félnek nem adják ki, illetve csak a szerződés teljesítéséhez szükséges mértékben használják fel.
- 12.2. Felek kijelentik, hogy az információs önrendelkezési jogról és az információszabadságról szóló 2011. évi CXII. törvény rendelkezései értelmében személyre vonatkozó személyes adatokat, különleges adatokat üzleti titokként kezelik, azokat harmadik félnek nem adják ki, illetve csak a Szerződés teljesítéséhez szükséges mértékben használják fel.
- 12.3. Felek kötelezettséget vállalnak arra, hogy a bizalmas információkat sem a Szerződés időbeli hatálya alatt, sem annak megszűnését követően nem teszik harmadik személyek számára hozzáférhetővé, vagy azokat egyéb, a Szerződés tárgyával össze nem függő módon nem használják fel, illetve azzal nem élnek vissza.
- 12.4. Ezen kötelezettségei megszegésével okozott kárért a szerződésszegő Fél kártérítési felelősséggel tartozik.
- 12.5. A titoktartási és adatvédelmi kötelezettség a szerződő Felek alkalmazottját, tagját, megbízottját a Felekkel azonos módon terheli.

13. FELEK EGYÉB MEGÁLLAPODÁSAI

- 13.1. Felek megállapodnak abban, hogy a külföldi adóilletőségű Vállalkozó köteles a Szerződéshez arra vonatkozó meghatalmazást csatolni, hogy az illetősége szerinti adóhatóságtól a magyar adóhatóság közvetlenül beszerezhet a Vállalkozóra vonatkozó adatokat az országok közötti jogsegély igénybevétele nélkül.

2. ajánlati rész: Piac tér, buszpályaudvar és csatlakozó útburkolatok felújítása

- 13.2. Felek mindenkor a piaci tisztesség és a kölcsönös együttműködés fokozott követelményei szerint járnak el, a Szerződés teljesítésével kapcsolatos valamennyi releváns információt késedelem nélkül egymás tudomására hoznak.
- 13.3. Felek megállapodnak abban, hogy minden, a Szerződés keretében egymásnak küldött értesítésnek írott (levél, fax, e-mail) formában kell történnie. A Felek közti levelezés nyelve: magyar.
- 13.4. Felek megállapodnak abban, hogy egymáshoz intézett értesítéseit akkor tekintik megfelelően teljesítettnek, amennyiben azt a másik Félnek a Szerződésben meghatározott értesítési címére írásban – tértivevénnyel vagy a kézbesítést más módon igazoló levél, telefax, e-mail útján – küldték meg.
- 13.5. Felek megállapodnak abban, hogy amennyiben a tértivevényes postai küldemény „ismeretlen”, „ismeretlen helyre költözött”, „nem vette át”, „az átvételt megtagadta” jelzessel érkezik vissza a feladóhoz, akkor már a kézbesítés megkísérlésének napján, ha pedig „nem kereste” jelzessel, akkor a második kézbesítési kísérletet követő 5. munkanapon a küldemény kézbesítettnek minősül.
- 13.6. Felek közöttük a Szerződéssel kapcsolatban felmerült vitás kérdéseket elsősorban együttműködésre feljogosított képviselőik útján, tárgyalásos úton köteles rendezni. Ennek eredménytelensége esetére a Felek hatáskörtől függően kikötik a Megrendelő székhelye szerinti rendes bíróság kizárólagos illetékességét.
- 13.7. A kapcsolattartók személyében bekövetkező esetleges változásokról az érintett Fél haladéktalanul írásban köteles a másik Felet tájékoztatni. Ettől az időponttól kezdődően a kapcsolattartónak, illetve teljesítési igazolásra jogosult személynek az újonnan bejelentett személy minősül. Felek megállapodnak abban, hogy a fent megjelölt személyek megváltozására vonatkozó bejelentése nem minősül szerződésmódosításnak.
- 13.8. A kapcsolattartó személyek feladata a kölcsönös, naprakész kapcsolattartás, tájékoztatás, kizárólag a Szerződés teljesítésével kapcsolatban felmerülő operatív kérdésekben jogosultak eljárni, a Szerződés módosítására, megszüntetésére, egyéb jognyilatkozat tételére nem jogosultak.
- 13.9. Abban az esetben, ha a Szerződés bármely része a későbbiekben érvénytelenné bizonyulna, a Szerződés egyéb részei továbbra is hatályban maradnak, kivéve, ha a részleges érvénytelenség olyan fokban érinti a Szerződést, hogy az érvénytelenné vált rész nélkül bármelyik Félnek nem állt volna érdekében, illetve szándékában a Szerződés aláírása. Ez esetben Felek kötelesek együttműködni az érvényes szerződés megkötése érdekében, illetve amennyiben ez nem lehetséges, a fennálló jogviszonyukat egymással kölcsönösen együttműködve kötelesek lezárni.
- 13.10. Felek megállapodnak abban, hogy amennyiben a Szerződéssel kapcsolatban közöttük vita alakulna ki, azt elsősorban egyeztetéssel és szerződésmódosítással igyekeznek kiküszöbölni. Amennyiben a tárgyalások kezdetétől számított 15 napon belül, vagy a Felek által esetenként megállapított határidőn belül nem tudják békés úton megoldani, vitás kérdéseiket a Megrendelő székhelye szerint illetékes bíróság illetékességébe utalják.
- 13.11. A Vállalkozó a Szerződés aláírásával kijelenti, hogy a 2011. évi CXCVI. törvény (a továbbiakban: Nvt.) 3. § (1) bekezdés 1. pontja alapján átlátható szervezetnek minősül.
- 13.12. A Vállalkozó a Szerződés aláírásával tudomásul veszi, hogy a Megrendelő a Szerződés megkötése és teljesítése, valamint a Felek közötti kapcsolattartás lehetővé tétele céljából a Vállalkozó kapcsolattartóinak adatait a természetes személyeknek a személyes adatok kezelése tekintetében történő védelméről és az ilyen adatok szabad áramlásáról, valamint a 95/46/EK rendelet hatályon kívül helyezéséről (általános adatvédelmi rendelet) szülő, az Európai Parlament és a Tanács 2016/679. rendelete alapján kezeli.
- 13.13. A Szerződés 6 eredeti, egymással mindenben megegyező példányban készült, amelyből 5 példány a Megrendelőt, 1 példány a Vállalkozó illeti.

Kelt:

2. ajánlati rész: Piac tér, buszpályaudvar és csatlakozó útburkolatok felújítása

Sellye Város Önkormányzat

Nagy Attila
polgármester
Megrendelő

Vállalkozó

Ellenjegyzők a Megrendelő részéről:

.....
pénzügyi ellenjegyzés

TERVEZÉS

Mellékletek:

1. sz. melléklet: Kiviteli Tervdokumentáció (fizikailag nem kerül csatolásra a Szerződéshez)
2. sz. melléklet: Alvállalkozói nyilatkozatminták
3. sz. melléklet: Felelősségbiztosítási kötvény másolata

3. sz. melléklet

Az alvállalkozókra vonatkozó rendelkezések

Sellye Város Önkormányzata – mint a tárgyi közbeszerzési eljárásban ajánlatkérőként eljáró szerződő fél – az alvállalkozói teljesítés szabályait a vonatkozó jogszabályi rendelkezések figyelembevételével az alábbiak szerint foglalja össze azzal, hogy a jelen melléklet a Szerződés elválaszthatatlan részét képezi, a Szerződés törzsszövegével együttesen értelmezendő.

1. **A Kbt. 3. § 2. pontja értelmében: Alvállalkozó az a gazdasági szereplő, aki (amely) a közbeszerzési eljárás eredményeként megkötött szerződés teljesítésében az ajánlattevő által bevontan közvetlenül vesz részt, kivéve**
 - a) azon gazdasági szereplőt, amely tevékenységét kizárólagos jog alapján végzi,
 - b) a szerződés teljesítéséhez igénybe venni kívánt gyártót, forgalmazót, alkatrész vagy alapanyag eladóját,
 - c) építési beruházás esetén az építőanyag-eladót.
2. Ajánlatkérő rögzíti, hogy a nyertes ajánlattevő alvállalkozó bevonására a **Kbt. 138. §-ában foglaltak szerint jogosult.**
3. A Kbt. 138. § (3) bekezdése értelmében:
- 3.1. A nyertes ajánlattevő a szerződés megkötésének időpontjában, majd - a később bevont alvállalkozók tekintetében - a szerződés teljesítésének időtartama alatt **köteles előzetesen** az ajánlatkérőnek valamennyi olyan alvállalkozót bejelenteni, amely részt vesz a szerződés teljesítésében.
- 3.2. A nyertes ajánlattevő a bejelentéssel együtt köteles az ajánlatkérőnek **az alvállalkozó megnevezésén, adószámán, elérhetőségén, a képviseletre jogosult személyén túl az ajánlattevői teljesítésen belül az alvállalkozói teljesítés várható százalékos arányát, valamint az alvállalkozói szerződés szerinti ellenszolgáltatás értékét** megadni.
- 3.3. A nyertes ajánlattevő a szerződés teljesítésének időtartama alatt **köteles az ajánlatkérőt tájékoztatni** az alvállalkozók bejelentésben közölt adatainak változásáról.
- 3.4. A nyertes ajánlattevő a **szerződésbe foglaltan nyilatkozik** arról, hogy a szerződés teljesítéséhez nem vesz igénybe a közbeszerzési eljárásban előírt kizáró okok hatálya alatt álló alvállalkozót. Az ajánlatkérő részére e kötelezettség végrehajtásáról külön nyilatkozatot vagy más igazolást nem kell benyújtani.
- 3.5. A nyertes ajánlattevő köteles az ajánlatkérőnek az alvállalkozói teljesítést követően az ajánlattevői teljesítésen belül **az alvállalkozói teljesítés tényleges százalékos arányát, valamint az ellenszolgáltatás teljesítésének időpontját és a kifizetett ellenszolgáltatás értékét bejelenteni.**
4. A Kbt. 138. § (3) bekezdése alapján a nyertes ajánlattevő a **Szerződés aláírásával kijelenti** – és szavatol azért – hogy **nem vesz igénybe közbeszerzési eljárásban előírt kizáró okok hatálya alatt álló alvállalkozót.**
5. A nyertes ajánlattevő a Szerződés aláírásával tudomásul veszi, hogy amennyiben megállapítást nyer, hogy a teljesítésbe bevont alvállalkozó a közbeszerzési eljárásban előírt kizáró okok hatálya alatt áll, **az Ajánlatkérő felhívására a nyertes ajánlattevő köteles haladéktalanul intézkedni az alvállalkozó cseréjéről, illetve az érintett alvállalkozó teljesítésbe történő bevonásának megszüntetéséről.** Amennyiben a nyertes ajánlattevő az Ajánlatkérő felhívásának nem tesz eleget az erre vonatkozó tájékoztatás kézhezvételét követő 3 munkanapon belül, az a nyertes ajánlattevő részéről **súlyos szerződésszegésnek minősül.**
6. A nyertes ajánlattevő tudomásul veszi, hogy felel az alvállalkozók teljesítéséért, szakmai és műszaki színvonalukért és alkalmasságukért.
7. A nyertes ajánlattevő gondoskodik a különböző alvállalkozók irányításáról, utasításáról és a közöttük meglévő együttműködésről.
8. **Az Ajánlatkérő és az alvállalkozók nincsenek jogviszonyban.** A nyertes ajánlattevő kötelezettsége az alvállalkozók közvetlen fizetési igényeinek rendezése (a jogszabály eltérő rendelkezésre hiányában) és az Ajánlatkérő minden ilyen igénytől való mentesítése.

9. Jogszerűen igénybe vett alvállalkozó esetén a nyertes ajánlattevő az alvállalkozó teljesítéséért úgy felel, mintha a munkát saját maga végezte volna el. Jogszerűtlenül igénybe vett alvállalkozó esetén a nyertes ajánlattevő felelős minden olyan kárért, amely alvállalkozó igénybevétele nélkül nem következett volna be.
10. A nyertes ajánlattevő felelősségét az Ajánlatkérő felé az alvállalkozók igénybevétele nem befolyásolja.
11. Ajánlatkérő felhívja a figyelmet, hogy a Szerződés megkötését követően bevonásra kerülő alvállalkozók bejelentése az [REDACTED] e-mail címen keresztül valósul meg azzal, hogy építési beruházás esetén a vonatkozó jogszabályi rendelkezések az alvállalkozói bejelentések tekintetében további kötelezettségeket írhatnak elő a nyertes ajánlattevő számára.
12. Ajánlatkérő a Kbt. 43. § (1) bekezdése alapján köteles a Szerződés teljesítésével összefüggő adatok Elektronikus Közbeszerzési Rendszerben történő közzétételére. Amennyiben az Ajánlatkérő ezen közzétételi kötelezettségét a nyertes ajánlattevő mulasztására vagy szerződésszegő magatartására visszavezethető okból nem képes (határidőben) teljesíteni, úgy az ebből adódó kárát – különösen, de nem kizárólagosan a Közbeszerzési Hatóság ezen mulasztás alapján indított jogorvoslati eljáráshoz kapcsolódó költségeit és az esetlegesen kiszabásra kerülő bírságot – **az Ajánlatkérő jogosult a nyertes ajánlattevővel szemben érvényesíteni.**
13. Ajánlatkérő felhívja a nyertes ajánlattevő figyelmét, hogy **építési beruházás esetén** az építési beruházások, valamint az építési beruházásokhoz kapcsolódó tervezői és mérnöki szolgáltatások közbeszerzésének részletes szabályairól szóló 322/2015. (X.30.) Korm. rendelet 32/A. §-a az alábbi speciális fizetési szabályokat határozza meg:
- „(1) Az ajánlatkérőként szerződő fél, ha az ajánlattevőként szerződő fél a teljesítéshez alvállalkozót vesz igénybe, a Ptk. 6:130. § (1) és (2) bekezdésétől eltérően a következő szabályok szerint köteles az ellenszolgáltatást teljesíteni:*
- a) *az ajánlattevőként szerződő felek annak megfelelően nyújtják be számlájukat az ajánlatkérőnek, hogy közülük melyik mekkora összegre jogosult az ellenszolgáltatásból. **Az egyes ajánlattevőként szerződő felek a számla benyújtásával egyidejűleg nyilatkoznak arról, hogy az általuk a teljesítésbe bevont alvállalkozók egyenként mekkora összegre jogosultak az ellenszolgáltatásból;***
 - b) *az ajánlattevőként szerződő felek mindegyike az általa kiállított számlában **részletezi az alvállalkozói teljesítés, valamint az ajánlattevői teljesítés mértékét;***
 - c) *a számlában feltüntetett **alvállalkozói teljesítés ellenértékét** az ajánlatkérőként szerződő fél a számla kézhezvételét követő **tizenöt napon belül átutalja** az ajánlattevőknek;*
 - d) *az ajánlattevőként szerződő fél – amennyiben erre korábban még nem került sor – **haladéktalanul kiegyenlíti az alvállalkozók számláit,** vagy az alvállalkozóval kötött szerződésben foglaltak szerint az alvállalkozói díj egy részét visszatartja;*
 - e) *az ajánlattevőként szerződő felek **átadják az ajánlatkérőnek az alvállalkozói követelések kiegyenlítését igazoló átutalások igazolásainak másolatait;***
 - f) *az ajánlattevőként szerződő felek által benyújtott számlában megjelölt, **ajánlattevői teljesítés ellenértékét** az ajánlatkérőként szerződő fél az e) pont szerinti dokumentumok beérkezését követő **tizenöt napon belül átutalja** az ajánlattevőként szerződő feleknek;*
 - g) *ha az ajánlattevőként szerződő felek valamelyike a d) vagy az e) pont szerinti kötelezettségét nem teljesíti, az ellenszolgáltatás fennmaradó részét az ajánlatkérő visszatartja, és az akkor illeti meg az ajánlattevőt, ha az ajánlatkérő részére igazolja, hogy a d) vagy az e) pont szerinti **kötelezettségét teljesítette, vagy hitelt érdemlő irattal igazolja,** hogy az alvállalkozó nem jogosult az ajánlattevő által az a) pont szerint bejelentett összegre vagy annak egy részére.*
- (2) A felek kizárólag az (1) bekezdés f) pontja szerinti ellenszolgáltatás halasztott teljesítésében állapodhatnak meg a Ptk. 6:130. § (3) bekezdésének megfelelően.*
- (3) Ha az ellenszolgáltatást több részletben teljesíti az ajánlatkérőként szerződést kötő fél, minden részlettel kapcsolatban alkalmazni kell az (1) és (2) bekezdést. Európai uniós támogatásból megvalósított közbeszerzés során alkalmazott **szállítói kifizetés esetén az (1) bekezdés szerinti szabályokat az egyes európai uniós alapokból***

származó támogatások felhasználásának rendjéről szóló kormányrendeletben foglalt eltérésekkel kell alkalmazni.

(4) Ha a közbeszerzési szerződés teljesítése érdekében a nyertes ajánlattevő (ajánlattevők) projektársaságot hoztak létre, e § alkalmazásában a nyertes ajánlattevőként szerződő fél alatt a projektársaságot kell érteni.”

14. A 13. pontban rögzítettekkel összefüggésben Ajánlatkérő felhívja a figyelmet arra, hogy amennyiben a nyertes ajánlattevő elmulasztja az a) pont szerinti nyilatkozattételt, és azt az Ajánlatkérő felhívására sem pótolja, az Ajánlatkérő úgy tekinti, hogy alvállalkozói teljesítésére nem került sor, és az ezzel összefüggésben felmerülő - a nyertes ajánlattevő és az alvállalkozó közötti - esetleges elszámolási kérdésekben felelősség nem terheli.
15. Ajánlatkérő felhívja a nyertes ajánlattevő figyelmét, hogy az **1. számú nyilatkozatminta** kitöltésére a szerződéskötéssel egyidejűleg köteles.
16. Amennyiben a szerződés teljesítése során merül fel (további) alvállalkozó igénybevételenek szükségessége, a **2. számú nyilatkozatminta** kitöltése kötelező, azzal, hogy a nyertes ajánlattevő legkésőbb az alvállalkozói teljesítést követő 8 naptári napon belül a **3. számú nyilatkozatminta** alkalmazásával teljesíti a Kbt. 138. § (3) bekezdésében foglaltakat.
17. A **4. és 5. számú nyilatkozatminta** kizárólag építési beruházás során felmerülő elszámolásnál alkalmazandó a 3. számú nyilatkozatminta helyett.
18. A nyilatkozatmintán rögzített adatok az alvállalkozók számától függően bővítendőek.
19. A nyilatkozatok benyújtásával a nyertes ajánlattevő szavatol azok valóságtartalmáért.

1. Nyilatkozat a szerződéskötéskor ismert alvállalkozókról
SZERZŐDÉSKÖTÉSEL EGYIDEJŰLEG NYÚJTANDÓ BE MINDEN ESETBEN

Alulírott(nyertes ajánlattevő képviselőjének neve)..... a(nyertes ajánlattevő neve és székhelye)..... képviselőjeként az alábbiak szerint nyilatkozom a teljesítésbe bevonni kívánt alvállalkozók tekintetében:

A szerződés teljesítéséhez **nem kívánok igénybe venni alvállalkozót.**

vagy²

A szerződés teljesítéséhez **az alábbi alvállalkozókat kívánom igénybe venni:**

Alvállalkozó

- a) Név:
- b) Adószám:
- c) Elérhetőség:
- d) Képviselőre jogosult személy:
- e) Az alvállalkozói teljesítés várható százalékos aránya (%):.....
- f) Az alvállalkozói szerződés szerinti ellenszolgáltatás értéke (nettó HUF):
- g) Az alvállalkozó kapacitást nyújtó szervezetnek minősül? (igen/nem):
- h) A közbeszerzésnek azon része, amelynek teljesítéséhez az alvállalkozót igénybe veszi:
.....
- i) Az alvállalkozói szerződés kelte:
- j) Az alvállalkozói szerződés elnevezése:

Kelt: (...)

cégszerű aláírás

² Megfelelő aláhúzendó.

2. Nyilatkozat a teljesítés során ismertté vált alvállalkozókról

**AMENNYIBEN A SZERZŐDÉS TELJESÍTÉSE SORÁN ALVÁLLALKOZÓ IGÉNYBEVÉTELENEK SZÜKSÉGESSÉGE
MERÜL FEL – A TÉNYLEGES TELJESÍTÉS MEGKEZDÉSÉT MEGELŐZŐEN NYÚJTANDÓ BE**

Szerződésszám: EKR azonosító:

Alulírott(nyertes ajánlattevő képviselőjének neve)..... a(nyertes ajánlattevő neve és székhelye)..... képviselőjeként a fenti számon nyilvántartott közbeszerzési eljárás eredményeként kötött szerződéssel kapcsolatban ezúton nyilatkozom, hogy a szerződés megvalósítása során az alábbi alvállalkozókat kívánom a teljesítésbe bevonni:

Alvállalkozó

- a) Név:
- b) Adószám:
- c) Elérhetőség:
- d) Képviselőre jogosult személy:
- e) Az alvállalkozói teljesítés várható százalékos aránya (%):.....
- f) Az alvállalkozói szerződés szerinti ellenszolgáltatás értéke (nettó HUF):
- g) A közbeszerzésnek azon része, amelynek teljesítéséhez az alvállalkozót igénybe veszi:
.....
- h) Az alvállalkozói szerződés kelte:
- i) Az alvállalkozói szerződés elnevezése:

Kelt: (....)

cégszerű aláírás

3. Nyilatkozat az alvállalkozói teljesítéséről

AZ ALVÁLLALKOZÓI TELJESÍTÉST KÖVETŐ 8 NAPTÁRI NAPON BELÜL NYÚJTANDÓ BE

Szerződésszám: EKR azonosító:

Alulírott(nyertes ajánlattevő képviselőjének neve)..... a(nyertes ajánlattevő neve és székhelye)..... képviselőjeként a fenti számon nyilvántartott közbeszerzési eljárás eredményeként kötött szerződés keretében, az alvállalkozói teljesítéssel összefüggésben az alábbiakról nyilatkozom:

Alvállalkozó

- a) Név:
- b) Adószám:
- c) Elérhetőség:
- d) Képviselőre jogosult személy:
- e) Az alvállalkozói teljesítés tényleges százalékos aránya (%):
- f) Az ellenszolgáltatás teljesítésének időpontja:
- g) A kifizetett ellenszolgáltatás értéke (nettó HUF):
- h) A kifizetett ellenszolgáltatás ÁFA értéke (HUF):
- i) A kifizetett ellenszolgáltatás értéke (bruttó HUF):
- j) Amennyiben a kifizetés során visszatartásra, scontora vagy egyéb levonásra került sor, úgy e tény rögzítése és értéke (nettó HUF):
- k) Amennyiben a szerződés során részszámlázás lehetősége biztosított, úgy a nyilatkozattal érintett számla sorszáma és összege (nettó HUF):

Kelt: (...)

cégszerű aláírás

4. **Nyilatkozat az alvállalkozói teljesítéséről építési beruházás esetén**

**ÉPÍTÉSI BERUHÁZÁS ESETÉN ALKALMAZANDÓ – RÉSZTELJESÍTÉS ESETÉN VALAMENNYI RÉSZSZÁMLA
VONATKOZÁSÁBAN BENYÚJTANDÓ**

Szerződésszám: EKR azonosító:

Teljesítési időszak:

Alulírott(nyertes ajánlattevő képviselőjének neve) a(nyertes ajánlattevő neve és székhelye)..... képviselőjeként a fenti számon nyilvántartott közbeszerzési eljárás eredményeként kötött szerződés keretében nyilatkozom, hogy a teljesítés során az alábbi alvállalkozókat vettem igénybe:

Alvállalkozó

- a) Név:
- b) Adószám:
- c) Elérhetőség:
- d) Képviselőre jogosult személy:
- e) Az alvállalkozói teljesítés tényleges százalékos aránya (%):

A fent leírtak alapján nyilatkozom, hogy a jelen (rész)teljesítés értéke:

	Nettó HUF	ÁFA mértéke (HUF)	Bruttó HUF
Alvállalkozót megillető összeg ³			
A nyertes ajánlattevőt megillető összeg			
A teljesítés értéke mindösszesen			

Kelt: (...)

cégszerű aláírás

³ Amennyiben a teljesítésben több alvállalkozó is érintett, úgy a nyilatkozat és a táblázat az alvállalkozók megjelölése mellett bővítendő.

5. Nyilatkozat az alvállalkozói kifizetésről építési beruházás esetén
ÉPÍTÉSI BERUHÁZÁS ESETÉN ALKALMAZANDÓ – RÉSZTELJESÍTÉS ESETÉN VALAMENNYI RÉSZSZÁMLA VONATKOZÁSÁBAN BENYÚJTANDÓ (322/2015. (X.30. Korm. rendelet 32/A. § (1) bek. e) pont alapján)

Szerződésszám: EKR azonosító: Teljesítési időszak:
 Alulírott (nyertes ajánlattevő képviselőjének neve) a (nyertes ajánlattevő neve és székhelye) képviselőjeként a fenti számon nyilvántartott közbeszerzési eljárás eredményeként kötött szerződés keretében nyilatkozom, a teljesítés során az alvállalkozói kifizetések az alábbiak szerint történtek:

Alvállalkozó neve	Alvállalkozó adószáma	Számla sorszáma	Az alvállalkozói teljesítés tényleges százalékos aránya (%)	Az alvállalkozói számla értéke (nettó HUF)	Az alvállalkozói számla értéke (bruttó HUF)	Visszatartás (alvállalkozóval kötött szerződésben foglaltak szerint)	Munkahelyi szolgáltatás	Scontó	Egyéb levonás	Kiegyenlített összeg	Kiegyenlítés dátuma
Összesen:											

Tudomásul veszem, hogy amennyiben az alvállalkozóval szemben visszatartásra kerül sor, vagy egyéb okból az alvállalkozó által benyújtott számián feltüntetett összeghez képest eltérő összegű kifizetés történik, a vonatkozó jogszabályok alapján köteles vagyok hitelt érdemiő irattal igazolni az eltérés okát.

Kelt: (....)

 cégszerű aláírás

AJÁNLATKÉRŐ NEVE:
AJÁNLATKÉRŐ CÍME:

SELLYE VÁROS ÖNKORMÁNYZAT
7960 SELLYE DÓZSA GY UTCA 1.

KÖZBESZERZÉSI DOKUMENTUMOK

5. kötet: Iratminták

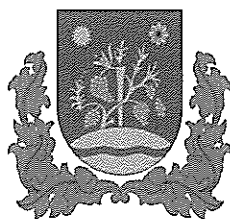

„Buszmegálló és piactér fejlesztése” tárgyú

Kbt. 112. § (1) bekezdés b) pontja szerinti
nemzeti eljárásrendben bonyolított
építési beruházás tárgyú
nyílt közbeszerzési eljáráshoz

EKR000849962026.

AJÁNLATI NYILATKOZAT

(...) ajánlati rész

Alulírott, mint a(z)
(székhely:) Ajánlattevő/közös Ajánlattevő/
alkalmasság igazolásában részt vevő szervezet¹ cégjegyzésre jogosult képviselője a tárgyban
indított közbeszerzési eljárás kapcsán nyilatkozom, hogy

- a fenti tárgyú közbeszerzési eljárásban valamennyi, az eljárás során kibocsátott kiegészítő tájékoztatást átvettem/elektronikus úton elértem (letöltöttem az eljárást megindító felhívásban megadott címen) és jelen ajánlatom elkészítése során azokat figyelembe vettem;
- a közbeszerzési dokumentumot áttanulmányoztuk, az abban foglalt adatokat továbbá a Közbeszerzési Dokumentum részeként rendelkezésére bocsátott műszaki leírás és költségvetés tartalmát megismertük, és az abban foglalt munkálatok teljes körű megvalósítására vonatkozóan tettük meg ajánlatunkat;
- a rendelkezésére bocsátott műszaki leírás és költségvetésben foglaltak, továbbá szerződéses feltételek szerint a szolgáltatást szerződésszerűen, teljes körűen, műszaki és minőségi szempontból is kifogástalan állapotban, a vonatkozó jogszabályoknak, műszaki szabályoknak megfelelően valósítjuk meg;
- amennyiben nyertesnek nyilvánítanak bennünket – vagy a Kbt. 79. § (2) bekezdése szerinti írásbeli összegezésben második helyezettként az Ajánlatkérő által megjelölésre kerülünk, és a Kbt. 131. § (4) bekezdése szerinti körülmény fennáll –, akkor a szerződést megkötjük, és a szerződést készek vagyunk teljesíteni az eljárást megindító felhívásban, a közbeszerzési dokumentumban, a szerződéstervezetben rögzített feltételek szerint;
- az ajánlattétel során informálódunk azon a környezetvédelmi, szociális és munkajogi követelményekről, amelyeket a jogszabályok vagy kötelezően alkalmazandó kollektív szerződés, illetve a Kbt. 4. mellékletben felsorolt környezetvédelmi, szociális és munkajogi rendelkezések írnak elő;
- amennyiben nyertesnek nyilvánítanak bennünket a szerződés teljesítése során vállaljuk a szolgáltatás vonatkozó munkaerő biztosítását, a vonatkozó jogszabályok és hatósági előírások betartását, a feladat végrehajtásából adódóan az ajánlatkérőnek, illetve harmadik személynek okozott károk megtérítését;
- az eljárást megindító felhívás III.1.3. pont Műszaki, illetve szakmai alkalmasság M.2.1. és M.2.2.² pontjában foglaltak alapján nyilatkozom továbbá, hogy:
 - nyertességünk esetén a bemutatott és megajánlott szakember a kamarai nyilvántartásba vétellel a szerződés megkötéséig rendelkezni fog;
 - a magyarországi kamarai regisztrációval nem rendelkező vagy az ajánlattételi határidőben érvényes kamarai regisztrációval rendelkező, de a szerződéskötésig az érvényességi ideje tekintetében lejáró – szakember az érvényes kamarai nyilvántartásba vétellel illetve az érvényességi idő tekintetében meghosszabbítással a szerződés megkötéséig rendelkezni fog;

¹ Nem kívánt rész törlendő!

² A 2. rész esetében az M.2.2. törlendő!

- tudomásul vesszük, hogy a fentiekben rögzítettek szerinti nyilvántartásba-vételü elmaradása a szerződéskötéstől való visszalépésnek minősül és Ajánlatkérő jogosult a Kbt. 131. § (4) bekezdése alapján eljárni.
- Ajánlattevő/közös ajánlattevő képviselőjére jogosult / meghatalmazott képviselője a tárgyban indított közbeszerzési eljárás kapcsán kijelentjük továbbá, hogy tudomással bírunk arról, hogy amennyiben az ajánlati felhívásban előírt, építési-szerelési munkára vonatkozó összkezelési vagyoni- és felelősségbiztosítási (C.A.R. vagy E.A.R.) - az alvállalkozói keresztfelelősségre is kiterjedő - építési szerelési biztosítással szerződéskötés időpontjában nem rendelkezünk, úgy az a szerződéskötéstől való visszalépésnek minősül, és Ajánlatkérő jogosult a Kbt. 131. § (4) bekezdése alapján eljárni.
- amennyiben nyertesnek nyilvánítanak bennünket, a kivitelezési munkálatok megkezdését megelőzően, a Szerződés hatályba lépését követő 3 munkanapon belül a feladatok elvégzésére vonatkozóan műszaki és szervezési ütemtervet készítünk, és azt jóváhagyás céljából elektronikus úton megküldjük Ajánlatkérő kapcsolattartója részére.

Keltezés (helység, év, hónap, nap)

(cégjegyzésre jogosult vagy szabályszerűen
meghatalmazott képviselő aláírása)

2. sz. melléklet
(adott esetben)

MEGHATALMAZÁS

(...) ajánlati rész

Alulírott mint a(z)
..... (székhely:
.....) Ajánlattevő/közös Ajánlattevő/ alkalmasság
igazolásában részt vevő szervezet³ cégjegyzésre jogosult képviselője ezennel
meghatalmazom (szig.sz.: ...; szül.: ...; an.: ...; lakcím: ...),
hogy az Ajánlatkérő által indított „**Buszmegálló és piactér fejlesztése**” tárgyban kiírt
közbeszerzési eljárás kapcsán készített ajánlatunkat és az ajánlattételünkhöz kapcsolódó
iratokat aláírásával lássa el.

Keltezés (helység, év, hónap, nap)

.....
(meghatalmazó cégjegyzésre jogosult
képviselőjének aláírása)

.....
(meghatalmazott aláírása)

Előttünk, mint tanúk előtt:	
Név (nyomtatott betűkkel):	Név (nyomtatott betűkkel):
Lakcím:	Lakcím:
Aláírás:	Aláírás:

³ Nem kívánt rész törlendő!

NYILATKOZAT

**kapacitást biztosító szervezet (vagy személy) részéről
a Kbt. 65. § (7) bekezdése szerint ⁴**

Alulírott, mint a(z)
kapacitást biztosító szervezet cégjegyzésre jogosult képviselője büntetőjogi felelősségem tudatában a Kbt. 65. § (7) bekezdésében foglaltaknak megfelelően **nyilatkozom**, hogy **az ajánlattevő szerződés teljesítéséhez szükséges alkalmasságának igazolásaként általunk igazolni kívánt,**

- az eljárást megindító felhívás III.1.3) pont, Műszaki, illetve szakmai alkalmasság M.1. pontjában meghatározott műszaki, illetve szakmai alkalmassági követelmények teljesülnek;
- az eljárást megindító felhívás III.1.3) pont, Műszaki, illetve szakmai alkalmasság M.2. pont M.2.1. alpontjában meghatározott műszaki, illetve szakmai alkalmassági követelmények teljesülnek;
- az eljárást megindító felhívás III.1.3) pont, Műszaki, illetve szakmai alkalmasság M.2. pont M.2.2. alpontjában meghatározott műszaki, illetve szakmai alkalmassági követelmények teljesülnek;
- az eljárást megindító felhívás III.1.3) pont, Műszaki, illetve szakmai alkalmasság M.2. pont M.2.3. alpontjában meghatározott műszaki, illetve szakmai alkalmassági követelmények teljesülnek;
- az eljárást megindító felhívás III.1.3) pont, Műszaki, illetve szakmai alkalmasság M.2. pont M.2.4. alpontjában meghatározott műszaki, illetve szakmai alkalmassági követelmények teljesülnek. ⁵

Nyilatkozunk, hogy a fenti részben megadott információk pontosak és helytállóak, és ezen nyilatkozatot a hamis nyilatkozat következményeinek teljes tudatában tesszük.

Jelen nyilatkozat mellékleteként csatoljuk továbbá azon szerződésben/előszerződésben/vagy egyéb formában vállalt kötelezettségvállalást tartalmazó okiratot is, amely alátámasztja, hogy **az ajánlattevő szerződés teljesítéséhez szükséges alkalmasságának igazolásaként általam biztosított erőforrásokat ajánlattevő rendelkezésére állnak majd a szerződés teljesítésének időtartama alatt.**

Keltezés (helység, év, hónap, nap)

.....
cégszerű aláírás
kapacitást biztosító szervezet

⁴ Amennyiben az ajánlattevő a kapacitás szervezetet műszaki-szakmai alkalmassági követelmény igazolására kívánja bevonni.

⁵ A nem kívánt rész törölendő! Csak az igazolni kívánt alkalmassági követelmény kerüljön megjelölésre!

SZAKMAI ÖNÉLETRAJZ

Az ajánlati felhívás III.1.3) Műszaki, illetve szakmai alkalmasság M.2.1., M.2.2., M.2.3., M.2.4. pontban rögzített szakemberek vonatkozásában 1. ajánlati részhez

I. SZEMÉLYES ADATOK	
1. Név:	
2. Születési hely, idő:	
3. Állampolgárság:	
4. Névjegyzéki / kamarai nyilvántartási szám ⁶ (adott esetben):	
5. Szakmagyakorlási jogosultság(ok) ⁷	
Az MV-É jogosultság megszerzésének pontos időpontja (a szakmagyakorlási jogosultságot igazoló kamarai nyilvántartásba – kamarai névjegyzékbe vétel időpontja)	_____ év ___ hó ___ nap
Az MV-ÉV jogosultság megszerzésének pontos időpontja (a szakmagyakorlási jogosultságot igazoló kamarai nyilvántartásba – kamarai névjegyzékbe vétel időpontja)	_____ év ___ hó ___ nap
Az MV-ÉG jogosultság megszerzésének pontos időpontja (a szakmagyakorlási jogosultságot igazoló kamarai nyilvántartásba – kamarai névjegyzékbe vétel időpontja)	_____ év ___ hó ___ nap
Az MV-M jogosultság megszerzésének pontos időpontja (a szakmagyakorlási jogosultságot igazoló kamarai nyilvántartásba – kamarai névjegyzékbe vétel időpontja)	_____ év ___ hó ___ nap

II. ISKOLAI VÉGZETTSÉG, EGYÉB TANULMÁNYOK

(Kezdje a legfrissebbel, és úgy haladjon az időben visszafelé!)

Mettől meddig (év)	Intézmény megnevezése	Végzettség

⁶ Amennyiben a szakember rendelkezik kamarai tagsággal!

⁷ Amennyiben a szakember rendelkezik kamarai tagsággal!

--	--	--

III. MUNKAHELYEK MUNKAKÖRÖK
(Kezdje a legutolsóval, és úgy haladjon az időben visszafelé!)

Korábbi/jelenlegi munkahelyek ismertetése, kezdési és befejezési időpontjai	Ellátott funkciók és feladatok felsorolása

IV. SZAKMAI GYAKORLAT IGAZOLÁSA
(Kezdje a legutolsóval, és úgy haladjon az időben visszafelé!)

Korábbi tapasztalat ismertetése, KEZDÉSI és BEFEJEZÉSI időpontjai (év-hónap pontossággal)	Ellátott munkakör és feladatok felsorolása, olyan részletességgel, hogy abból az <u>ALKALMASSÁGI MINIMUMKÖVETEL-MÉNYBEN</u>⁸ meghatározott feltételnek való megfelelés megállapítható legyen	KEZDÉSI és BEFEJEZÉSI időpontjai (év-hónap pontossággal)	Szakmai tapasztalat (hónap)
Korábbi tapasztalat ismertetése, KEZDÉSI és BEFEJEZÉSI időpontjai (év-hónap pontossággal)	Ellátott munkakör és feladatok felsorolása, olyan részletességgel, hogy abból az <u>ALKALMASSÁGI MINIMUMKÖVETEL-MÉNYEN FELÜLI TÖBBLETTAPASZTALAT</u> (értékelési szempont) szerint meghatározott feltételnek való megfelelés megállapítható legyen	KEZDÉSI és BEFEJEZÉSI időpontjai (év-hónap pontossággal)	Szakmai tapasztalat (hónap)

Összesített <u>többlettapasztalat</u>⁹ mértéke:			... hónap

Keltezés (helység, év, hónap, nap)

.....

(saját kezű aláírás)

⁹ A Felolvasólapon tett megajánlással összhangban!

SZAKMAI ÖNÉLETRAJZ

Az ajánlati felhívás III.1.3) Műszaki, illetve szakmai alkalmasság M.2.1. pontban rögzített szakemberek vonatkozásában 2. ajánlati részhez

I. SZEMÉLYES ADATOK	
1. Név:	
2. Születési hely, idő:	
3. Állampolgárság:	
4. Névjegyzéki / kamarai nyilvántartási szám¹⁰ (adott esetben):	
5. Szakmagyakorlási jogosultság(ok)¹¹	
Az MV-KÉ jogosultság megszerzésének pontos időpontja (a szakmagyakorlási jogosultságot igazoló kamarai nyilvántartásba – kamarai névjegyzékbe vétel időpontja)	_____ év ____ hó ____ nap

II. ISKOLAI VÉGZETTSÉG, EGYÉB TANULMÁNYOK		
(Kezdje a legfrissebbel, és úgy haladjon az időben visszafelé!)		
Mettől meddig (év)	Intézmény megnevezése	Végzettség

III. MUNKAHELYEK MUNKAKÖRÖK	
(Kezdje a legutolsóval, és úgy haladjon az időben visszafelé!)	
Korábbi/jelenlegi munkahelyek ismertetése, kezdési és befejezési időpontjai	Ellátott funkciók és feladatok felsorolása

¹⁰ Amennyiben a szakember rendelkezik kamarai tagsággal!

¹¹ Amennyiben a szakember rendelkezik kamarai tagsággal!

IV. SZAKMAI GYAKORLAT IGAZOLÁSA

(Kezdje a legutolsóval, és úgy haladjon az időben visszafelé!)

Korábbi tapasztalat ismertetése, KEZDÉSI és BEFEJEZÉSI időpontjai (év-hónap pontossággal)	Ellátott munkakör és feladatok felsorolása, olyan részletességgel, hogy abból az <u>ALKALMASSÁGI MINIMUMKÖVETEL-MÉNYBEN</u> ¹² meghatározott feltételnek való megfelelés megállapítható legyen	KEZDÉSI és BEFEJEZÉSI időpontjai (év-hónap pontossággal)	Szakmai tapasztalat (hónap)
Korábbi tapasztalat ismertetése, KEZDÉSI és BEFEJEZÉSI időpontjai (év-hónap pontossággal)	Ellátott munkakör és feladatok felsorolása, olyan részletességgel, hogy abból az <u>ALKALMASSÁGI MINIMUMKÖVETEL-MÉNYEN FELÜLI TÖBBLETTAPASZTALAT</u> (értékelési szempont) szerint meghatározott feltételnek való megfelelés megállapítható legyen	KEZDÉSI és BEFEJEZÉSI időpontjai (év-hónap pontossággal)	Szakmai tapasztalat (hónap)
Összesített <u>többlettapasztalat</u> ¹³ mértéke:			... hónap

Keltezés (helység, év, hónap, nap)

.....
(saját kezű aláírás)

¹³ A Felolvasólapon tett megajánlással összhangban!

SZAKEMBER RENDELKEZÉSRE ÁLLÁSI NYILATKOZATA

(...) ajánlati rész

Alulírott....., mint a(z)
Ajánlattevő/közös Ajánlattevő¹⁴ által a felhívás M.2.1. VAGY M.2.2. VAGY M.2.3. VAGY
M.2.4.¹⁵ alpontjának igazolására bevont szakember kijelentem, hogy részt veszek az
Ajánlatkérő által indított „**Buszmegálló és piactér fejlesztése**” tárgyú közbeszerzési
eljárásban.

Kijelentem továbbá, hogy az ajánlat nyertessége esetén képes vagyok dolgozni, és dolgozni
kívánok a szerződés teljes időtartama során, az ajánlatban szereplő beosztásban, melyre
vonatkozóan az önéletrajzomat benyújtották.

Nyilatkozatommal kijelentem, hogy nincs más olyan kötelezettségem, a fent jelzett időszakra
vonatkozóan, amely a jelen szerződésben való munkavégzésemet bármilyen szempontból
akadályozná.

Büntetőjogi felelősségem tudatában kijelentem, hogy a fenti adatok a valóságnak megfelelnek.

Keltezés (helység, év, hónap, nap)

.....
(sajátkezű aláírás)

¹⁴ Nem kívánt rész törlendő!

¹⁵ A nem kívánt rész törlendő!

REFERENCIAIGAZOLÁS

(...) ajánlati rész

Alulírott mint a(z)..... (székhely:)
 cégjegyzésre jogosult/aláírásra jogosult¹⁶ képviselője aláírásommal igazolom, hogy a(z).....
 (székhely:.....) az alábbi építési beruházásokat végezte az előírásoknak és a szerződésnek megfelelő módon:

A szerződést kötő másik fél neve, címe	A szerződés tárgya, leírása (legalább olyan tartalommal, amely alapján az alkalmassági minimumkövetelményeknek való megfelelés egyértelműen eldönthető)	Teljesítés ideje és helye (a teljesítés kezdő és befejező időpontja év/hó/nap pontossággal, továbbá a teljesítés helye irányítószám, város, utca, házszám megadásával)	A műszaki átadás-átvétel lezárásának időpontja [év/hó/nap]	A szerződés mennyisége (1. rész: az építési beruházással érintett épület nettó alapterülete (m ²), 2. rész: útburkolat fm/m ²)

Az igazolt referenciával/referenciákkal kapcsolatban információt nyújtó személy adatai:

Kapcsolattartó neve: _____

Telefon: _____

Fax: _____

E-mail: _____

Keltezés (helység, év, hónap, nap)

.....
 (cégjegyzésre jogosult vagy szabályszerűen meghatalmazott képviselő aláírása)

¹⁶ A nyilatkozattévő személye szerint a megfelelő rész aláhúzendő!

AJÁNLATTEVŐ NYILATKOZATA
a Kbt. 69. § (11a) bekezdése tekintetében

(...) ajánlati rész

Alulírott _____ (képviselő neve) a(z)
_____ (cégnév) _____ (székhely:
_____) cégjegyzésre jogosult képviselője nyilatkozom,
hogy az alkalmassági követelményeknek megfeleléssel kapcsolatban Ajánlatkérő részére
korábbi közbeszerzési eljárásban az EKR-ben elektronikus úton benyújtottam olyan igazolást,
melyet kérek figyelembe venni a bírálat során:

IGEN / NEM¹⁷

Igen válasz esetén a közbeszerzési eljárás EKR azonosító száma, alkalmassági követelmény
pontos megjelölése: _____.

Keltezés (helység, év, hónap, nap)

cégszerű aláírás

¹⁷ A megfelelő rész aláhúzendó, vagy a nem kívánt rész törlendő!

KÖZBESZERZÉSI DOKUMENTUMOK

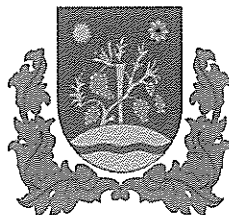

**„Buszmegálló és piactér fejlesztése”
tárgyú**

Kbt. 112. § (1) bekezdés b) pontja szerinti
nemzeti eljárásrendben bonyolított
építési beruházás tárgyú
nyílt közbeszerzési eljáráshoz

EKR000849962026.

I. FEJEZET
AZ AJÁNLATTÉTELHEZ SZÜKSÉGES ÁLTALÁNOS TUDNIVALÓK

1. ELŐZETES KIKÖTÉSEK

Az ajánlat elkészítésének alapja az Elektronikus Közbeszerzési Rendszerben (továbbiakban: EKR) elérhető közbeszerzési dokumentumok, amelyek tartalmazzák az ajánlat elkészítésével kapcsolatban az érdeklődő gazdasági szereplők részére szükséges információkról szóló tájékoztatást, az ajánlat részeként benyújtandó igazolások, nyilatkozatok jegyzékét, a nyilatkozatmintákat, a műszaki leírást, valamint a szerződéstervezetet.

Az ajánlattevőnek az ajánlati felhívásban, illetve a közbeszerzési dokumentumokban meghatározott tartalmi és formai követelményeknek megfelelően kell ajánlatát elkészítenie.

Ajánlata benyújtásával az ajánlattevő teljes egészében és megkötések nélkül elfogadja a jelen közbeszerzési dokumentumokban meghatározott összes feltételt az ajánlattételi szakaszban esetlegesen kiadott kiegészítő tájékoztatásokkal, módosításokkal együtt, függetlenül az ajánlattevő saját feltételeitől.

Az ajánlattevő kötelessége, hogy az ajánlat benyújtása előtt teljes körű ismeretet szerezzen a közbeszerzési eljárás minden körülménye vonatkozásában. Ajánlatkérő feltételezi, hogy az ajánlattevő minden olyan információt beszerzett, amely az EKR használatához, az ajánlat elkészítéséhez és a szerződés megkötéséhez és teljesítéséhez szükséges. Ajánlatkérő elvárja az ajánlattevőtől, hogy az összes tájékoztatást, követelményt, meghatározást, amelyet a közbeszerzési dokumentumok tartalmaznak, átvizsgáljon. Bármely, az ajánlat által tartalmazott hiba, hiányosság az ajánlattevő kockázatára történik, és az ajánlat érvénytelenségét eredményezheti. Ajánlatkérő felhívja az ajánlattevő figyelmét a *Kbt. 62. § (1) bekezdés i) pontjában* foglaltakra.

Az ajánlat érvénytelen, ha ajánlattevő ajánlatát bármilyen feltételhez köti, továbbá akkor is, ha többváltozatú ajánlatot tesz. Ajánlatkérő többváltozatú ajánlatnak tekint minden olyan ajánlatot, amely a megvalósítás tekintetében több javaslatot tartalmaz. Ajánlatkérő számára hátrányosabb (azaz az Ajánlatkérő előírásainak meg nem felelő) feltétel megadása az ajánlat érvénytelenné nyilvánítását vonja maga után.

Az ajánlatok összeállításával és benyújtásával kapcsolatban felmerült összes költség az ajánlattevőt terheli.

Az Ajánlatkérő az eljárásban való részvételt ajánlati biztosíték nyújtásához köti.

Mértéke: 1. rész: 500.000.- Forint, 2. rész: 500.000.- Forint.

Az ajánlati biztosítékra vonatkozó részletes előírás a *Kbt. 54. §-a* szerint:

*54. § (1) * Az ajánlatkérő az eljárásban való részvételt ajánlati biztosíték adásához kötheti, amit az ajánlattevőnek az ajánlati kötöttség beálltáig a felhívásban meghatározott mértékben kell az ajánlatkérő rendelkezésére bocsátania. Amennyiben az ajánlatkérő a 87. § (6) bekezdése alapján úgy dönt, hogy nem tart tárgyalást, és az ajánlati kötöttség az erről szóló értesítés ajánlatkérő általi megküldésével áll be, az ajánlati biztosítékot ezen értesítés megküldésétől számított öt munkanapon belül kell rendelkezésre bocsátani. Az ajánlattevőnek igazolnia kell, hogy a biztosítékot az ajánlatkérő rendelkezésére bocsátotta. Az ajánlati biztosíték az ajánlati kötöttség megtartását biztosítja, az eljárás részvételi szakaszában a részvételt nem lehet biztosíték adásához kötni.*

(2) Az ajánlati biztosíték az ajánlattevő választása szerint teljesíthető az előírt pénzüsszegnek az ajánlatkérő fizetési számlájára történő befizetésével, pénzügyi intézmény vagy biztosító által vállalt garancia vagy készfizető kezesség biztosításával, vagy biztosítási szerződés alapján kiállított – készfizető kezességvállalást tartalmazó – kötelezvényvel. A befizetés helyét, az ajánlatkérő fizetési számlaszámát, továbbá a befizetés igazolásának módját az ajánlati vagy ajánlattételi felhívásban meg kell határozni.

(3) Az ajánlati biztosíték mértékét az ajánlattevők esélyegyenlőségének biztosítása mellett, a felek ajánlati kötöttségének a (4) bekezdés szerinti megsértése esetére az ajánlatkérőnél előreláthatólag felmerülő költségek mértékére tekintettel kell megállapítani. Ha az ajánlatkérő lehetővé teszi a közbeszerzés egy részére történő ajánlattételt, az ajánlati biztosítékot és annak mértékét részenként kell előírnia.

(4) * Ha az ajánlattevő az ajánlatát az ajánlati kötöttség ideje alatt visszavonja vagy a szerződés megkötése az ajánlattevő érdekkörében felmerült okból hiúsul meg, az ajánlati biztosíték az ajánlatkérőt illeti meg, kivéve a 131. § (9) bekezdése szerinti esetben.

(5) Az ajánlati biztosítékot vissza kell fizetni

a) az ajánlattevők részére az ajánlati vagy ajánlattételi felhívás visszavonását, ajánlatának érvénytelenné nyilvánítását, vagy az eljárás eredményéről az ajánlattevőknek megküldött értesítést követő tíz napon belül;

b) a nyertes ajánlattevő, valamint – amennyiben az összegezésben megjelölésre került – a második legkedvezőbb ajánlatot tevő részére a szerződéskötést követő tíz napon belül, kivéve, ha a biztosíték az ajánlati felhívás szerint a megkötött szerződést megerősítő mellékkötelezettséggé válik.

(6) Ha az ajánlatkérő az eljárásban való részvételt biztosíték adásához kötötte, a pénzben teljesített ajánlati biztosíték kétszeres összegének, egyéb esetekben az ajánlati biztosíték mértékének megfelelő összeg tíz napon belüli megfizetésére köteles

a) az ajánlattevők részére, ha az eljárás eredményéről az ajánlati kötöttség felhívásban meghatározott vagy meghosszabbított fennállásának ideje alatt nem tájékoztatja az ajánlattevőket;

b) a nyertes ajánlattevő, valamint – amennyiben az összegezésben megjelölésre került – a második legkedvezőbb ajánlatot tevő részére, ha a szerződést nem köti meg, kivéve a 131. § (9) bekezdése szerinti esetben.

(7) * Ha az ajánlatkérő – az e törvényben foglalt esetekben – az ajánlati kötöttség lejártát megelőzően az ajánlattevőket ajánlataik további fenntartására kéri fel, és valamely vagy az összes ajánlattevő nem tartja fenn ajánlatát, a biztosítékot – a (6) bekezdés alkalmazása nélkül – vissza kell fizetni az ajánlattevő nyilatkozatának kézhezvételét, illetve az eljárás eredményéről az ajánlattevőknek megküldött értesítést követő tíz napon belül. Az ajánlatukat fenntartó ajánlattevőket az ajánlatkérő az ajánlat további fenntartására vonatkozó felkérésben felhívja az ajánlati kötöttség meghosszabbított idejére az addig érvényes biztosítékkal megegyező biztosíték fenntartására. Az ajánlattevők eljárást lezáró döntésről való értesítését megelőzően az ajánlati kötöttség kilencven napot – építési beruházás esetén, valamint ha a közbeszerzési eljárást jogszabályban előírt folyamatba épített ellenőrzés mellett folytatják le, százhusz napot – meghaladó időszakra vonatkozó további fenntartására irányuló felhívás esetén azonban az ajánlatkérő nem kérheti a biztosíték fenntartását. Ebben az esetben a kilencven, illetve százhusz nap leteltét követő tíz napon belül köteles az ajánlatkérő – a (6) bekezdés alkalmazása nélkül – a biztosítékot visszafizetni az ajánlattevők részére.

2. AZ EKR HASZNÁLATA

Üzemzavar: minden olyan tervezhető technikai tevékenység, amely az EKR szolgáltatásainak szünetelését eredményezi.

Üzemszünet: az EKR üzemeltetője által megállapított és külön jogszabályban foglaltak szerint dokumentált, előre nem tervezett üzemszünet vagy előre nem tervezett, az EKR korlátozott működőképességét jelentő helyzet.

Működési hiba: az EKR üzemeltetője által megállapított és külön jogszabályban foglaltak szerint dokumentált egyedileg, adott eljáráshoz kapcsolódó informatikai hiba vagy ezen eljárás elektronikus közbeszerzési folyamatában bekövetkező hiba. Nem minősül működési hibának a kizárólag az ajánlatkérő vagy az ajánlattevő felelősségi körében felmerülő, az EKR-rel való kommunikációt érintő hiba, valamint az a hiba, mely abból ered, hogy az ajánlatkérő vagy ajánlattevő nem az EKR megfelelő funkcióját használja a Kbt.-ben vagy végrehajtási rendeletében rögzített előírás végrehajtására.

A 424/2017. (XII. 19.) Korm. rendelet 16. § (1) bekezdése alapján Ajánlatkérő rögzíti, hogy az ajánlattételi határidő nem jár le, ha az EKR vagy annak az ajánlat elkészítését támogató része az EKR üzemeltetője által közzétett tájékoztatás alapján igazoltan:

- folyamatosan legalább öt percig fennálló üzemzavar(ok) folytán az ajánlatkérő által meghatározott ajánlattételi vagy részvételi határidőt megelőző huszonnégy órában összesen legalább százhusz percig, vagy
- anélkül, hogy a határidő meghosszabbítására ezt követően már sor került volna - üzemzavar folytán az ajánlattételi határidő alatt folyamatosan legalább huszonnégy óráig nem elérhető.

A 424/2017. (XII. 19.) Korm. rendelet 16.§ (2) bekezdése értelmében a Kbt. 52. § (4) bekezdésében foglaltakon túl az ajánlatkérő az 424/2017. (XII. 19.) Korm. rendelet 16.§ (1) bekezdés szerinti esetben is köteles az ajánlattételi meghosszabbítani az EKR működésének helyreállítását követően, amelyről az EKR üzemeltetője tájékoztatást tesz közzé. Az 424/2017. (XII. 19.) Korm. rendelet 16.§ (1) bekezdés a) pontja szerinti esetben a határidőt úgy kell meghosszabbítani, hogy megfelelő idő, de - a hirdetés nélküli tárgyalásos eljárás kivételével - legalább a hosszabbításról szóló értesítés megküldésétől számított két nap álljon rendelkezésre az ajánlat

benyújtására. Amennyiben az ajánlattevő által, vagy más érdekelt gazdasági szereplő vagy szervezet által elvégezhető eljárási cselekmények, így különösen hiánypótlás, felvilágosítás vagy áringdolás megadására, vagy az előzetes vitarendezés kezdeményezésére rendelkezésre álló határidő alatt üzemzavar következik be, és a vonatkozó határidő az üzemzavar során eltelt, vagy abból az EKR helyreállítását követően kevesebb, mint kettő óra maradt, ajánlatkérő köteles az EKR működésének helyreállítását követően tizenkét órán belül megtett eljárási cselekményeket határidőben teljesítettnek elfogadni.

Nem követ el jogsértést az ajánlatkérő akkor, ha a Kbt.-ben vagy végrehajtási rendeletében valamely eljárási cselekményre meghatározott határidőt azért mulaszt el, mert az EKR üzemzavara nem teszi lehetővé az adott cselekmény határidőben történő teljesítését. Ebben az esetben az ajánlatkérő az EKR működésének helyreállítását követően haladéktalanul köteles az elmulasztott cselekmény teljesítésére.

Ajánlatkérő továbbá eredménytelenné nyilváníthatja az eljárást a *Kbt. 75. § (2) bekezdésében* foglalt eseteken túl akkor is, ha az EKR működési hibája olyan jogsértést eredményez, amely a Kbt.-ben meghatározott alapelvek érvényesülését biztosító módon nem orvosolható.

Az Ajánlatkérő az Elektronikus Közbeszerzési Rendszer üzemeltetésével – különös tekintettel az üzemzavar és üzemszünet – kapcsolatos kérdések esetén az alábbi elérhetőségeket ajánlja a gazdasági szereplők figyelmébe:

EKR üzemeltetője: Új Világ Nonprofit Szolgáltató Kft. <https://ujvilag.gov.hu/>

EKR ügyfélszolgálat:

+36 1 465–8899

EKR üzemeltetés ügyfélszolgálat:

munkanapokon 8:00 - 18:00

Tel.: +36 1 465 – 8899

E-mail: ekrhelpdesk@ujvilag.gov.hu

3.EGYÉB RENDELKEZÉSEK

Határidő:

Ha az eljárást megindító felhívás vagy jelen Dokumentáció konkrét dátumok helyett határidőt vagy időtartamot tartalmaz, abban az esetben a határidő számításra a *Kbt. 48. § (1)-(4) bekezdését* kell alkalmazni.

A felhívásban és jelen Dokumentációban valamennyi órában megadott határidő magyarországi helyi idő (közép-európai idő – CET) szerint értendő.

Az Ajánlatkérő nevében az eljárás során eljáró felelős akkreditált közbeszerzési szaktanácsadó:

Dr. Falusy Gábor

Lajstromszám: 01394

Tel.: +36 707747284

E-mail cím: falusy.g@gmail.com

Levelezési cím: 7634 Pécs, Völgyi dűlő1.

Árfolyamok:

Az ajánlattétel során a különböző devizák forintra történő átszámításával összefüggésben a felhívás megküldésének napján érvényes – a referenciákra vonatkozó alkalmassági követelmények esetében pedig a teljesítés időpontjában irányadó – Magyar Nemzeti Bank által meghatározott devizaárfolyamokat kell alkalmazni. Amennyiben valamely devizát a Magyar Nemzeti Bank nem jegyez, az adott devizára az ajánlattevő saját központi bankja által az eljárást megindító felhívás megküldésének napján érvényes árfolyamon számított Euró ellenérték a mértékadó. Átszámítás esetén az ajánlattevőnek közölnie kell az alkalmazott árfolyamot. Az átszámítást külön, aláírt lapon, a nem HUF összegeket tartalmazó okiratok mögé kell csatolni.

A *Kbt. 136. § (2) bekezdése* alapján a külföldi adóilletőségű nyertes ajánlattevő köteles a szerződéshez arra vonatkozó meghatalmazást csatolni, hogy az illetősége szerinti adóhatóságtól a magyar adóhatóság közvetlenül beszerezhet a nyertes ajánlattevőre vonatkozó adatokat az országok közötti jogsegély igénybevétele nélkül.

A közbeszerzési dokumentumok rendelkezésre bocsátásával kapcsolatos információk:

Ajánlatkérő a közbeszerzési dokumentumokat valamennyi ajánlattevőnek korlátlanul és teljeskörűen, közvetlenül és díjmentesen elektronikusan biztosítja az EKR-en keresztül.

Kommunikáció:

Az ajánlatkérő és a gazdasági szereplők között a közbeszerzési eljárással kapcsolatos, a Kbt. vagy végrehajtási rendeletében szabályozott írásbeli kommunikáció - ha e rendeletből más nem következik - **elektronikus úton**, az EKR-ben történik az elektronikus közbeszerzés részletes szabályairól szóló 424/2017. (XII. 19.) Korm. rendeletben (a továbbiakban EKR rendelet) foglalt szabályok figyelembevételével.

Mindennemű, az Ajánlatkérő és az ajánlattevők közötti kommunikáció kizárólag az EKR-ben bonyolítható, az erre létrehozott EKR-Kommunikáció felületen. Az eljárás során, Ajánlatkérő által létrehozásra kerülő és ajánlattevők felé irányuló dokumentumokkal (pl.: hiánypótlási felhívás) kapcsolatban, az EKR kizárólag a regisztrált elérhetőség(ek)re fogja küldeni az értesítést.

Ahol a Kbt. kifejezetten faxon vagy elektronikus úton történő kapcsolattartási módot ír elő, a faxon történő kapcsolattartás csak akkor alkalmazható, ha az elektronikus úton történő kapcsolattartás az EKR rendeletben foglaltak szerint nem kötelező.

A gazdasági szereplők számára javasolt, hogy valamennyi, az eljárás során az Ajánlatkérőnek megküldésre kerülő dokumentumon tüntessék fel az eljárás rövid megnevezését.

Az Ajánlatkérő kéri a gazdasági szereplők képviselőit, hogy az eljárást megindító felhívás és Dokumentáció tartalmával, vagy az eljárással kapcsolatos kérdéseiket minden esetben az EKR-ben tegyék fel. Az érintett iratokat szerkeszthető formátumban is (pl. .odt., .doc, vagy .docx) szíveskedjenek feltölteni.

Irányadó jogszabályok:

Az ajánlati felhívásban és a jelen Közbeszerzési Dokumentumokban nem szabályozott kérdésekben a 2015. évi CXLI. törvény előírásai (Kbt.), a 424/2017. (XII. 19.) Korm. rendelet, a vonatkozó közbeszerzési rendeletek, a Kbt. 2. § (8) bekezdése szerinti körben a 2013. évi V. törvény előírásai (Ptk.) az irányadóak.

Ellentmondás kezelése:

Az Ajánlatkérő kifejezetten kéri a gazdasági szereplőket, hogy amennyiben a Dokumentációt letöltő bármely gazdasági szereplő a felhívás egyes részei, a felhívás és a Dokumentáció, vagy a Dokumentáció egyes részei között ellentmondást észlel, azt haladéktalanul jelezze kiegészítő tájékoztatás keretében az Ajánlatkérő kijelölt képviselőjének.

Az eljárás nyelve:

Az eljárás és az ajánlattétel nyelve a magyar. Az eljárás során mindennemű közlés magyar nyelven az EKR-en keresztül történik, kommunikáció semmilyen más nyelven és módon nem fogadható el. Az ajánlat magyar nyelven kívül más nyelven nem nyújtható be. Vita esetén a magyar nyelv az irányadó. Az ajánlat és az eljáráshoz kapcsolódó összes levelezést és egyéb anyagokat magyar nyelven kell elkészíteni, illetőleg magyar nyelvű fordításban lehet benyújtani.

Amennyiben valamely okirat, igazolás, nyilatkozat, dokumentum stb. idegen nyelvű, és fordítást igényel, Ajánlatkérő – az idegen nyelvű okirat, igazolás stb. egyszerű másolatának az ajánlatban történő egyidejű csatolása mellett – elfogadja azok Ajánlattevő általi fordítását is [Kbt. 47. § (2) bekezdése]. A nem magyar nyelven készült, illetve magyar fordítással el nem látott dokumentumokban foglaltakat Ajánlatkérő az ajánlat bírálata során nem veszi figyelembe. A fordítás tartalmának helyességéért ajánlattevő a felelős.

II. FEJEZET
ÚTMUTATÓ AJÁNLATTÉTELHEZ

1. ELJÁRÁSI HATÁRIDŐK

A tárgyi eljárásban irányadó határidők, illetőleg időpontok az alábbiak:

	Eljárási cselekmény megnevezése	Hivatkozás a cselekmény/esemény főbb szabályait tartalmazó dokumentumra, illetve jogszabályra	Határidő/időpont
1.	Kiegészítő tájékoztatás kérése	Kbt. 56. § és Kbt. 114. § (6) bekezdése	az ajánlattételi határidőt megelőző 4. munkanap
2.	Kiegészítő tájékoztatás megadása (ajánlatkérő válaszában)	Kbt. 56. § és Kbt. 114. § (6) bekezdése	az ajánlattételi határidőt megelőző 2. munkanap
3.	Előzetes vitarendezés a felhívás és a dokumentáció tartalmával összefüggésben	Kbt. 80. § és Kbt. 114. § (13) bekezdés	ajánlattételi határidő lejártáig
4.	Ajánlattételi határidő, az ajánlatok bontása	Eljárást megindító felhívás IV.2.2. és IV.2.6. pont, Kbt. 68. §	Eljárást megindító felhívás IV.2.2. és IV.2.6. pontja szerinti időpont
5.	Ajánlati kötöttség	Eljárást megindító felhívás IV.2.5. pont, Kbt. 70. § (2) bekezdése és Kbt. 81. § (11) bekezdése	ajánlattételi határidőt követő 60 naptári nap (meghosszabbítható szükség esetén)
6.	Ajánlatok elbírálása, összegezés megküldése	Eljárást megindító felhívás IV.2.5. pont, Kbt. 69-79. §	ajánlati kötöttség lejártának napjáig
7.	Előzetes vitarendezés az Ajánlatkérő eljárást lezáró döntésével összefüggésben	Kbt. 80. §	„a jogsértő eseményről való tudomásszerzést követő 3 munkanapon belül ”
8.	Nyertes ajánlattevő és írásbeli összegezésben megjelölt második helyezett ajánlattevő ajánlati kötöttsége	Kbt. 131. § (5) bekezdés	írásbeli összegezés kiküldését követő 30 naptári nap
9.	Szerződéskötés	Kbt. 131. § (5)-(8) bekezdés	írásbeli összegezés kiküldését követő 11. naptári nap – 60. naptári nap közötti időszak

2. KIEGÉSZÍTŐ TÁJÉKOZTATÁS NYÚJTÁSA

A gazdasági szereplőknek a *Kbt. 56. § (1) bekezdése*, valamint a *Kbt. 114. § (6) bekezdése* alapján lehetőségük van az eljárást megindító felhívással, a közbeszerzési dokumentumokkal, illetőleg a tárgyi eljárással kapcsolatban

az EKR-en keresztül kiegészítő (értelmező) tájékoztatást kérni. A kiegészítő tájékoztatáskérés nem irányulhat a Kbt. és vonatkozó végrehajtási rendeletei, illetőleg az EKR rendeletben foglalt jogszabályi követelmények értelmezésére vonatkozóan.

A kiegészítő tájékoztatás kérés beérkezésének határideje: az ajánlattételi határidőt megelőző negyedik munkanap (az Ajánlatkérő a Kbt. 114. § (6) bekezdése alapján a kiegészítő tájékoztatás kérés vonatkozásában ésszerű határidőnek tekinti az ajánlattételi határidőt megelőző negyedik munkanapot).

Ha a kiegészítő tájékoztatás iránti kérelmet az ajánlattételi határidőt megelőző negyedik munkanapnál később nyújtották be, és az Ajánlatkérő úgy ítéli meg, hogy a kérdés megválaszolása a megfelelő ajánlattételhez szükséges, az ajánlattételi határidőt a Kbt. 52. § (4)-(5) bekezdésével összhangban módosítja.

A kiegészítő tájékoztatás (ajánlatkérő válaszában) határideje: az ajánlattételi határidőt megelőző második munkanap (az Ajánlatkérő a Kbt. 114. § (6) bekezdése alapján a kiegészítő tájékoztatás vonatkozásában ésszerű határidőnek tekinti az ajánlattételi határidőt megelőző második munkanapot).

Az Ajánlatkérő az EKR-en keresztül írásban válaszol az Ajánlati Felhívás és a Közbeszerzési Dokumentumok pontosítására vonatkozó minden egyes kérdésre.

A kiegészítő tájékoztatás iránti kérelmet olyan határidőn belül kell előterjeszteni a gazdasági szereplőnek, hogy az Ajánlatkérő a kiegészítő tájékoztatást az ajánlattételi határidő lejárta előtt ésszerű időben megadhassa.

Az Ajánlatkérő az ajánlattételi határidőt meghosszabbíthatja, ha a kiegészítő tájékoztatást legkésőbb az ajánlattételi határidőt megelőző negyedik munkanapon kérték, az Ajánlatkérő azonban nem tudja a tájékoztatást az ajánlattételi határidőt megelőző második munkanapig, azaz ésszerű határidőben megadni. Az Ajánlatkérő az ajánlattételi határidő hosszabbításáról és annak indokairól a Dokumentációt kiváltó (átvevő) gazdasági szereplőket az EKR-en keresztül tájékoztatja.

Az Ajánlatkérő által nyújtott kiegészítő tájékoztatás a Közbeszerzési Dokumentumok részévé válnak, így arra tekintettel köteles valamennyi ajánlattevő ajánlatát elkészíteni. A kiegészítő tájékoztatást úgy adja meg ajánlatkérő, hogy az ne sértse a gazdasági szereplők esélyegyenlőségét.

Ajánlatkérő nyomatékosan felhívja a figyelmet arra, hogy az EKR használatával, az ajánlat elektronikus összeállításával, továbbá az EKR rendszer használatakor felmerülő esetleges üzemzavar és/vagy üzemszünet tekintetében felmerülő bármely kérdés, észrevétel nem minősül a Kbt. 56. § szerinti kiegészítő tájékoztatás kérésnek. Ajánlattevő ezen kérdéseket, észrevételeket közvetlenül az Új Világ Nonprofit Szolgáltató Kft. felé jelentheti be. Az Új Világ Nonprofit Szolgáltató Kft. honlapja a következő címen érhető el: <https://ujvilag.gov.hu/>.

Ajánlatkérő konzultációt nem, helyszíni bejárást azonban tart, a felhívás VI.3.9. További információk pont 1. alpontja szerint.

3.A FELHÍVÁS ÉS A KÖZBESZERZÉSI DOKUMENTUMOK MÓDOSÍTÁSA

A Kbt. 52. § (3) bekezdése alapján az Ajánlatkérő jogosult az ajánlattételi határidőt meghosszabbítani, azonban az ajánlattételi határidőt rövidíteni nem lehet. A módosításról az Ajánlatkérő az eredeti határidő lejárta előtt egyidejűleg, tájékoztatni kell azokat a gazdasági szereplőket, akik az ajánlatkérőnél az eljárás iránt érdeklődésüket jelezték. A módosításra egyebekben a Kbt. 55. § (1)-(6) bekezdései, továbbá az EKR rendelet 16. § (3) bekezdése is megfelelően az irányadó.

4.AJÁNLATI ÁR

Ajánlattevőnek az értékelésre kerülő tartalmi elemeket a jelen közbeszerzési dokumentumok III. fejezetében található műszaki leírásban és IV. fejezetében található szerződéstervezetben meghatározottakra tekintettel kell megadnia.

Ajánlattevő ajánlati árát a felolvasólapon adja meg.

Az Ajánlattevők csak magyar forintban (HUF) tehetnek ajánlatot és a szerződéskötés valutaneve is csak ez lehet.

Az ajánlatban szereplő áraknak fix árak kell lennie, vagyis az Ajánlattevők semmilyen formában és semmilyen hivatkozással nem tehetnek változó árat tartalmazó ajánlatot.

A nettó áraknak tartalmazniuk kell valamennyi, a szerződés szerű teljesítéssel kapcsolatban, valamint a műszaki leírásban foglaltak szerint felmerülő költséget, a közvetlen költségeket, függetlenül azok formájától és forrásától, ennek keretében az anyagköltséget, a fuvarozási és csomagolási költséggel együtt, a munkadíjat, továbbá mindazon költséget, illetéket és díjat, amely a szerződés hibamentes, hiánytalan, szabályos teljesítéséhez szükséges.

5. KÖZÖS AJÁNLATTÉTELRE VONATKOZÓ SZABÁLYOK

A *Kbt. 35. §-ában* foglaltaknak megfelelően több gazdasági szereplő közösen is tehet ajánlatot. Közös ajánlattétel esetén a közös ajánlattevőknek megállapodást (közös ajánlattételi megállapodás) kell kötniük egymással, melyben szabályozzák a közös ajánlattevők egymás közötti és az Ajánlatkérővel való kapcsolatát. Az ajánlatban utalni kell a közös ajánlati szándéokra, és meg kell nevezni az egyes közös ajánlattevőket, illetve a közös ajánlattevők vezető tagját (képviselőjüket), annak címét, egyéb elérhetőségét. A közös ajánlattételi megállapodást az ajánlathoz kell csatolni.

A megállapodásnak az alábbi kötelező elemeket kell tartalmazni:

- ajánlattevők adatai (név, lakcím/székhely);
- a közös ajánlattevőket vezető (képviselő) gazdasági szereplő megnevezése és felhatalmazása a közös ajánlattevők vezetésére (képviselésére), az Ajánlatkérővel való kapcsolattartásra, valamint a teljes körű döntéshozatalra;
- a felek egyetemleges kötelezettségvállalása a szerződés teljesítésére;
- a közös ajánlattevők, illetve ajánlattevők egymás közötti munkamegosztása, a feladatok teljesítésének százalékos aránya;
- a felek egyértelmű nyilatkozata arról, hogy nyertességük esetén a szerződésben foglalt valamennyi kötelezettség teljesítéséig a közös ajánlattételi megállapodás ezen tartalmi elemein és a tagok személyén nem változtatnak;
- a közös ajánlattevőket vezető (képviselő) gazdasági szereplő meghatalmazása arra, hogy a közös ajánlattevők képviselésére jogosult gazdasági szereplő adott eljárás tekintetében az EKR-ben elektronikus úton teendő nyilatkozatok megtételekor az egyes közös ajánlattevők képviselésében eljárhat.

A szerződő tagok közül az ajánlattételi határidő lejártá után valamely szerződő fél kiválása esetén a fennmaradó gazdasági szereplők akkor vehetnek részt az eljárás további részében, ha továbbra is megfelelnek az eljárásban előírt valamennyi alkalmassági feltételnek és a változás nem jár a verseny tisztaságának sérelmével; ezen feltételek hiányában a szerződő tagok személye nem változhat [*Kbt. 35. § (7) bekezdése*].

Ajánlatkérő a *Kbt. 35. § (8) bekezdésében* foglaltak alapján a közbeszerzési eljárásban való részvételt nem köti gazdálkodó szervezet alapításához, illetve a közbeszerzési eljárás keretében létrejövő szerződés teljesítése során nem teszi lehetővé gazdálkodó szervezet (projekttársaság) létrehozását a nyertes ajánlattevők számára. Ajánlatkérő továbbá felhívja a figyelmet a *Kbt. 41/A. § (5) bekezdésében* foglaltakra.

6. KIZÁRÓ OKOK, ALKALMASSÁGI FELTÉTELEK

Az Ajánlattevő és adott esetben alvállalkozója olyan műszaki és szakmai feltételekkel kell, hogy rendelkezzenek, amely alapján alkalmasak a jelen közbeszerzés tárgya szerinti beszerzés megvalósítására az Ajánlatkérő által meghatározott módon.

Ajánlattevő – a *Kbt. 65. § (6)-(9) bekezdésének* megfelelően – az előírt alkalmassági követelményeknek bármely más szervezet (vagy személy) kapacitására támaszkodva is megfelelhet, a közöttük fennálló kapcsolat jogi jellegétől függetlenül. Ebben az esetben meg kell jelölni az ajánlatban ezt a szervezetet és az ajánlati felhívás vonatkozó pontjának megjelölésével azon alkalmassági követelményt (követelményeket), melynek igazolása érdekében az ajánlattevő ezen szervezet erőforrására (is) támaszkodik.

Az Ajánlattevőnek – amennyiben a szervezetet (személyt) nem a gazdasági és pénzügyi alkalmasság igazolásához használja fel – csatolnia kell az ajánlatban a kapacitásait rendelkezésre bocsátó szervezet olyan szerződésben,

előszerződésben vagy más formában vállalt kötelezettségvállalását tartalmazó okiratot, amely alátámasztja, hogy a szerződés teljesítéséhez szükséges erőforrások rendelkezésre állnak majd a szerződés teljesítésének időtartama alatt.

Az alkalmasság igazolásához igénybe vett, az ajánlattevőn kívüli más szervezet részéről a kötelezettségvállalást tartalmazó okiratnak tartalmaznia kell - a *Kbt. 65. § (8) bekezdése* szerinti szervezet részéről az ajánlattevő részére szóló meghatalmazást arra, hogy az EKR-ben elektronikus úton teendő nyilatkozatok megtetelekor az adott szervezet képviselőjében eljárhat.

Az Ajánlati felhívásban műszaki, illetve szakmai alkalmasság körében előírt, a releváns szakmai tapasztalatot igazoló referenciákra vonatkozó követelmény teljesítésének igazolására a gazdasági szereplő csak akkor veheti igénybe más szervezet kapacitásait, ha az adott szervezet valósítja meg azt a beszerzést, amelyhez e kapacitásokra szükség van.

A tárgyi eljárásban a *Kbt. 65. § (10) bekezdése* nem alkalmazandó, azaz a beszerzés tárgya nem tartalmaz olyan beállítási vagy üzembehelyezési műveletet, amely miatt az alkalmasságot igazoló szervezetek vagy alvállalkozók bevonásának korlátozását igényelné.

A gazdasági szereplő nem használhatja fel alkalmassága igazolására azokat az adatokat, amelyek felhasználására jogutódlás eredményeként - a jogelőd kapacitást igazoló szervezetként történő bevonása nélkül - maga lenne jogosult, ha a jogelőd gazdasági szereplő tekintetében az eljárásban alkalmazandó valamely kizáró ok fennáll, vagy - ha a jogelőd megszűnt - megszűnése hiányában fennállna. A gazdasági szereplő ebben az esetben is élhet a *Kbt. 64. § szerinti* öntisztázás lehetőségével és felhasználhatja a jogelődnél az alkalmasság igazolására szolgáló adatait, ha a korábban felmerült kizáró okkal összefüggésben igazolja megbízhatóságát.

A kapacitásait rendelkezésre bocsátó szervezet az előírt igazolási módokkal azonos módon köteles igazolni az adott alkalmassági feltételnek történő megfelelést, továbbá köteles nyilatkozni, hogy a szerződés teljesítéséhez szükséges erőforrások rendelkezésre állnak majd a szerződés teljesítésének időtartama alatt.

Az ajánlatban a kizáró okok hiányának, valamint az alkalmassági feltételek igazolása kapcsán kötelezően benyújtandó nyilatkozatok és igazolások listáját a közbeszerzési dokumentum **9. pontjában** található iratjegyzék tartalmazza.

A kizáró okokkal kapcsolatos igazolási módok pontos meghatározását a közbeszerzési eljárásokban az alkalmasság és a kizáró okok igazolásának, valamint a közbeszerzési műszaki leírás meghatározásának módjáról szóló *321/2015. (X.30.) Korm. rendelet* tartalmazza.

Ajánlatkérő a *Kbt. 114/A. §-t* alkalmazza!

A gazdasági szereplő ajánlattevőként a tárgyi közbeszerzési eljárásban:

- nem tehet másik ajánlatot más ajánlattevővel közösen,
- más ajánlattevő alvállalkozójaként nem vehet részt,
- más ajánlattevő szerződés teljesítésére való alkalmasságát nem igazolhatja.

7. ALVÁLLALKOZÓKRA/KAPACITÁST NYÚJTÓ SZERVEZETRE VONATKOZÓ RENDELKEZÉSEK

A tárgyi eljárásban alvállalkozónak minősül az a gazdasági szereplő, aki (amely) a közbeszerzési eljárás eredményeként megkötött szerződés teljesítésében az ajánlattevő által bevontan közvetlenül vesz részt, kivéve azon gazdasági szereplőt, amely tevékenységét kizárólagos jog alapján végzi, vagy a szerződés teljesítéséhez igénybe venni kívánt gyártót, forgalmazót, alkatrész vagy alapanyag eladóját, vagy építési beruházás esetén az építőanyag-eladót.

Az Ajánlatkérő előírja, hogy az ajánlatban meg kell jelölni:

- a közbeszerzésnek azt a részét (részeit), amelynek teljesítéséhez az ajánlattevő alvállalkozót kíván igénybe venni,
- az ezen részek tekintetében igénybe venni kívánt és az ajánlatban már ismert alvállalkozókat
- ajánlattevői teljesítésen belül az alvállalkozói teljesítés tervezett százalékos arányát

Az Ajánlatkérő kéri a gazdasági szereplőket, hogy az alvállalkozók bevonásáról, az alvállalkozói igénybevétel tárgyáról és mértékéről a Kbt. – különösen a *Kbt. 138. §* – rendelkezéseinek figyelembevételével döntsenek.

Ajánlatkérő felhívja Ajánlattevők figyelmét, hogy alvállalkozót/kapacitásait rendelkezésre bocsátó szervezetet csak úgy jelölhet meg ajánlatában, ha az igénybe venni kívánt szervezet regisztrálva van az EKR-ben.

Az alkalmasságot igazoló szervezetekre (személyekre) vonatkozó rendelkezések:

Az előírt alkalmassági követelményeknek az ajánlattevők bármely más szervezet vagy személy kapacitására támaszkodva is megfelehetnek, a közöttük fennálló kapcsolat jogi jellegétől függetlenül. Ebben az esetben meg kell jelölni az ajánlatban, ezt a szervezetet és az eljárást megindító felhívás vonatkozó pontjának megjelölésével azon alkalmassági követelményt vagy követelményeket, amelynek igazolása érdekében az ajánlattevő ezen szervezet erőforrására vagy arra is támaszkodik.

Az Ajánlattevőnek – amennyiben a szervezetet (személyt) nem a gazdasági és pénzügyi alkalmasság igazolásához használja fel – csatolnia kell az ajánlatban a kapacitásait rendelkezésre bocsátó szervezet olyan szerződéses vagy előszerződésben vállalt kötelezettségvállalását tartalmazó okiratot, amely alátámasztja, hogy a szerződés teljesítéséhez szükséges erőforrások rendelkezésre állnak majd a szerződés teljesítésének időtartama alatt.

Az a szervezet, amelynek adatait az ajánlattevő a gazdasági és pénzügyi alkalmasság igazolásához felhasználja, a Ptk. 6:419. §-ában foglaltak szerint kezesként felel az ajánlatkérőt az ajánlattevő teljesítésének elmaradásával vagy hibás teljesítésével összefüggésben ért kár megtérítéséért. Az ajánlattevő köteles kezeségvállalási nyilatkozatot benyújtania az ajánlatában ezen szervezet részéről.

Az eljárást megindító felhívásban műszaki, illetve szakmai alkalmasság körében előírt, szakemberek rendelkezésre állására vonatkozó követelmény, valamint a releváns szakmai tapasztalatot igazoló referenciákra vonatkozó követelmény teljesítésének igazolására a gazdasági szereplő csak akkor veheti igénybe más szervezet kapacitásait, ha az adott szervezet valósítja meg azt az szolgáltatást, amelyhez e kapacitásokra szükség van.

A tárgyi eljárásban a Kbt. 65. § (10) bekezdése nem alkalmazandó, azaz a beszerzés tárgya nem tartalmaz olyan beállítási vagy üzembehelyezési műveletet, amely miatt az alkalmasságot igazoló szervezetek vagy alvállalkozók bevonásának korlátozását igényelné.

A gazdasági szereplő nem használhatja fel alkalmassága igazolására azokat az adatokat, amelyek felhasználására jogutódlás eredményeként - a jogelőd kapacitást igazoló szervezetként történő bevonása nélkül - maga lenne jogosult, ha a jogelőd gazdasági szereplő tekintetében az eljárásban alkalmazandó valamely kizáró ok fennáll, vagy - ha a jogelőd megszűnt - megszűnése hiányában fennállna. A gazdasági szereplő ebben az esetben is élhet a Kbt. 64. § szerinti öntisztázás lehetőségével és felhasználhatja a jogelődnek az alkalmasság igazolására szolgáló adatait, ha a korábban felmerült kizáró okkal összefüggésben igazolja megbízhatóságát.

Az EKR-ben elektronikus űrlap benyújtásával teendő nyilatkozatokat az alkalmasság igazolásában részt vevő más szervezetek képviselőjében az ajánlatot benyújtó gazdasági szereplő teszi meg.

Az alkalmasság igazolásához igénybe vett, az ajánlattevőn kívüli más szervezet részéről a Kbt. 65. § (7) bekezdése szerint csatolandó, kötelezettségvállalást tartalmazó okiratnak tartalmaznia kell - a Kbt. 65. § (8) bekezdése szerinti szervezet részéről az ajánlatban csatolni kell - az ajánlattevő részére szóló meghatalmazást arra, hogy az EKR-ben elektronikus úton teendő nyilatkozatok megtételekor az adott szervezet képviselőjében eljárhat. (Kbt. 65. § (12) bekezdés)

8. AZ EKR-BEN TOVÁBBÍTOTT DOKUMENTUMOKKAL, AZ EKR-BEN ELEKTRONIKUS ÚTON MEGTETT NYILATKOZATOKKAL SZEMBEN TÁMASZTOTT KÖVETELMÉNYEK

Ajánlattevőnek kizárólag elektronikus úton, az EKR rendszeren keresztül, az eljárás erre megadott felületén van lehetősége az ajánlat benyújtására. Egyes igazolások/nyilatkozatok (így többek között szakmai ajánlat, aláírási címpéldány) benyújtására a felület az ajánlat összeállítása során feltöltési lehetőséget biztosít az erre a célra létrehozott blokkokban. Az ajánlat, illetve a blokkonként felöltött dokumentumok nem tartalmazhatnak betoldásokat, törléseket vagy átírásokat, az Ajánlattevő által elkövetett hibák szükséges korrekcióinak kivételével, amely esetben ezen korrekciókat az ajánlatot aláíró személynek, illetve személyeknek kézjegyükkel kell ellátniuk.

Ahol a Kbt. vagy annak felhatalmazása alapján megalkotott jogszabály alapján az ajánlatkérő a közbeszerzési eljárás során valamely dokumentum benyújtását írja elő, a dokumentum benyújtható az EKR-ben kitöltött **elektronikus űrlap** alkalmazásával, vagy - amennyiben az adott dokumentumra a nyilatkozattétel nyelvén elektronikus űrlap nem áll rendelkezésre - a papíralapú dokumentum egyszerű elektronikus másolata formájában.

Ahol az EKR az ajánlatkérő által létrehozandó dokumentumra elektronikus űrlapot biztosít, az ajánlatkérő ezen dokumentumokat az elektronikus űrlap alkalmazásával köteles létrehozni.

Amennyiben az EKR-ben az adott dokumentumra vonatkozó elektronikus űrlap a nyilatkozattétel nyelvén nem áll rendelkezésre, a nyilatkozat csatolható az EKR-ben legalább fokozott biztonságú elektronikus aláírással ellátott dokumentumként is, az ajánlatkérő azonban - a (4) bekezdésben foglalt eset kivételével - nem követelheti meg elektronikus aláírás alkalmazását. Amennyiben valamely nyilatkozatminta az EKR-ben elektronikus űrlapként a nyilatkozat megtételének nyelvén rendelkezésre áll, a nyilatkozatot az elektronikus űrlap kitöltése útján kell az ajánlat vagy részvételi jelentkezés részeként megadni. Ha az adott nyilatkozatra az EKR-ben elektronikus űrlap áll rendelkezésre, azt akkor is ki kell tölteni, ha az ajánlatkérő az adott nyilatkozat más nyelven történő benyújtását is lehetővé teszi az ajánlatban vagy részvételi jelentkezésben, és az ajánlattevő vagy részvételre jelentkező eltérő nyelvű nyilatkozatot csatol a rendszerben. Ebben az esetben, ha az elektronikus űrlap magyar nyelven kerül kitöltésre, azt a csatolt nyilatkozat fordításának kell tekinteni.

Ahol a Kbt. vagy annak végrehajtási rendelete közjegyző vagy szakmai, illetve gazdasági kamara által hitelesített nyilatkozat benyújtását írja elő, a dokumentum benyújtható a papír alapon hitelesített dokumentum egyszerű elektronikus másolataként vagy olyan formában is, ahol a papír alapon vagy legalább fokozott biztonságú elektronikus aláírással elektronikus úton megtett nyilatkozatot közjegyző vagy szakmai, illetve gazdasági kamara - legalább fokozott biztonságú elektronikus aláírással vagy bélyegzővel - elektronikusán látta el hitelesítéssel.

Ajánlatkérő felhívja az ajánlattevő figyelmét arra, hogy amennyiben az EKR-ben az ajánlat részeként csatolt dokumentum eleget tesz a közbeszerzési dokumentumokban meghatározott, az ajánlat részét képező dokumentumok informatikai jellemzőire vonatkozó követelményeknek, de az egyéb okból nem olvasható, illetve nem jeleníthető meg, az ajánlattevőt fel kell hívni az ajánlat olvashatóságához és megjeleníthetőségéhez szükséges szoftver megnevezésére. Az ajánlatkérő - ha a közbeszerzési dokumentumokban eltérően nem rendelkezik - csupán általánosan hozzáférhető, ingyenes vagy szabad szoftvert köteles igénybe venni az ajánlatok olvasásához és megjeleníthetőségéhez az ajánlattevő előbbi nyilatkozata alapján. Amennyiben a dokumentum tartalma ezt követően sem határozható meg, azt úgy kell kezelni, mintha az ajánlattevő az érintett dokumentumot nem nyújtotta volna be és a Kbt. hiánypótlásra vonatkozó szabályaira figyelemmel kell eljárni.

Az EKR-be nem űrlapként csatolt nyilatkozatokat, dokumentumokat .pdf fájlformátumban kell feltölteni, kivéve az árazott költségvetést, melyet .xls és .pdf formátumban is csatolni kell.

9. AJÁNLAT TARTALMI KÖVETELMÉNYEI

Jelen közbeszerzési eljárásban az ajánlat részeként valamennyi gazdasági szereplő részéről benyújtandó igazolások és nyilatkozatok az alábbi iratjegyzék szerint a következők (mindkét ajánlati részre értendő!)

Ajánlatkérő az eljárásban a Kbt. 114/A. §-t alkalmazza!

	IRATANYAG MEGNEVEZÉSE	BENYÚJTÁS MÓDJA, SORSZÁMA
1.	FELOLVASÓLAP	EKR űrlap
2.	Szakmai ajánlat (Árazott költségvetés .pdf és .xls formátumban)	Ajánlattevő készíti el, és tölti fel az EKR rendszerbe Excel melléklet, .pdf melléklet
3.	NYILATKOZAT kizáró okok tekintetében NYILATKOZAT a Kbt. 62. § (1) bekezdés k) pont kb) alpontja tekintetében NYILATKOZAT a Kbt. 62. § (1) bekezdés h-k), és m) pontja tekintetében	EKR űrlap EKR űrlap
4.	Ajánlati nyilatkozat	1. sz. melléklet - .pdf
5.	NYILATKOZAT a Kbt. 66. § (2) bekezdése tekintetében	EKR űrlap
6.	NYILATKOZAT Kbt. 66. § (6) bekezdés a) és b) pontja tekintetében (alvállalkozó igénybevételeiről, valamint a jelentkezés benyújtásakor már ismert alvállalkozókról)	EKR űrlap (nemleges nyilatkozat is)

7.	NYILATKOZAT a Kbt. 67. § (4) bekezdése tekintetében (kizáró okokról az alvállalkozók vonatkozásában)	EKR űrlap (nemleges nyilatkozat is)
8.	NYILATKOZAT folyamatban lévő változásbejegyzési eljárásról (Amennyiben Ajánlattevő alvállalkozót/kapacitást nyújtó szervezetet kíván igénybe venni, úgy az ismert alvállalkozó/kapacitást nyújtó szervezet nevében is nyilatkozni szükséges.)	EKR űrlap (nemleges nyilatkozat is)
9.	Változásbejegyzési (elektronikus) kérelem és az annak érkezéséről a cégbíróság által megküldött igazolás	nincs iratminta - .pdf (adott esetben)
10.	MEGHATALMAZÁS (amennyiben ajánlattevőt / alkalmasság igazolására igénybe vett más szervezetet nem a képviseletre jogosult személy képviseli a közbeszerzési eljárásban, így a nyilatkozatok aláírása során is)	2.sz. melléklet - .pdf (adott esetben)
11.	Az ajánlatban szereplő bármilyen nyilatkozatot aláíró cégjegyzésre vagy aláírásra jogosult képviselő aláírási címpéldánya vagy aláírási mintája (egyéni vállalkozó/ egyéni cég esetén személyi igazolvány)	nincs iratminta - .pdf
12.	Közös ajánlattételi megállapodás	nincs iratminta - .pdf (adott esetben)
13.	NYILATKOZAT a Kbt. 65. § (7) bekezdés tekintetében (kapacitást nyújtó szervezetre vagy személyre kíván támaszkodni)	EKR űrlap (nemleges nyilatkozat is)
14.	Kapacitást biztosító szervezet nyilatkozata a Kbt. 65. § (7) bekezdése szerint	3.sz. melléklet - .pdf (adott esetben)
15.	Szerződésesben, előszerződésben vagy más formában vállalt kötelezettségvállalást tartalmazó okirat a Kbt. 65. § (7) bekezdés igazolására	nincs iratminta - .pdf (adott esetben)
16.	FORDÍTÁSOK (Az ajánlatban a dokumentumokat magyar nyelven kell benyújtani. Az AK az ajánlattevő általi fordítást elfogad. A fordítás tartalmának helyességéért AT felel. AK csak a fordítást vizsgálja. Eredetileg 2 nyelven készült iratokat is elfogadja.)	nincs iratminta - .pdf (adott esetben)
17.	NYILATKOZAT üzleti titokról	EKR űrlap (nemleges nyilatkozat is)
18.	Üzleti titkot tartalmazó irathoz kapcsolódó indoklás Ajánlatkérő felhívja ajánlattevők figyelmét, hogy az üzleti titkot tartalmazó, elkülönített irathoz indoklást köteles csatolni a Kbt. 44. § (1) bekezdése alapján. A gazdasági szereplő a Kbt. 44. §-ának alkalmazása során az üzleti titkot tartalmazó dokumentum elkülönített elhelyezésére az EKR-ben erre szolgáló funkciót alkalmazza.	Az üzleti titkot tartalmazó dokumentum elkülönített elhelyezését az EKR rendszerben erre szolgáló funkció biztosítja. Ajánlattevő készíti el, és tölti fel az EKR rendszerbe. (adott esetben)
19.	NYILATKOZAT a teljesítésbe bevonni kívánt szakemberekről	EKR űrlap
20.	Szakmai önéletrajz (felhívás III.1.3. M.2.1., M.2.2.)	4.sz. melléklet - .pdf
21.	A bemutatott szakember rendelkezésre állási nyilatkozata	5.sz. melléklet - .pdf
22.	A bemutatott szakember végzettségét igazoló okiratok másolata	nincs iratminta

		– .pdf
23.	REFERENCIAIGAZOLÁS Az ajánlati felhívás feladásától visszafelé számított 6 éven belül megkezdett és 3 éven belül befejezett jelentősebb szállításait ismertető, a 321/2015. (X.30.) Korm. rendelet 22. § (3) bekezdés szerint kiállított referenciaigazolás	6.sz. melléklet - .pdf
24.	Nyilatkozat a Kbt. 69. § (11a) bekezdése vonatkozásában	7.sz. melléklet - .pdf
25.	Az ajánlati biztosíték rendelkezésre bocsátásának igazolása	nincs iratminta – .pdf

A tárgyi eljárásban az egységes európai közbeszerzési dokumentum nem alkalmazandó, azonban, ha bármely gazdasági szereplő – korábbi közbeszerzési eljárásban felhasznált – egységes európai közbeszerzési dokumentumot tölt fel, az Ajánlatkérő azt elfogadja, feltéve, hogy az abban foglalt információk megfelelnek a valóságnak, és tartalmazzák az Ajánlatkérő által a kizáró okok és az alkalmasság igazolása tekintetében megkövetelt információkat. Az egységes európai közbeszerzési dokumentumban foglalt információk valóságtartalmáért az ajánlattevők felelnek.

A gazdasági szereplő az ajánlatban elkülönített módon elhelyezett, üzleti titkot (ideértve a védett ismeretet is) tartalmazó iratok nyilvánosságra hozatalát megtilthatja. Az üzleti titkot tartalmazó irat kizárólag olyan információkat tartalmazhat, amelyek nyilvánosságra hozatala a gazdasági szereplő üzleti tevékenysége szempontjából aránytalan sérelmet okozna. A gazdasági szereplő az üzleti titkot tartalmazó, elkülönített irathoz indokolást köteles csatolni, amelyben részletesen alátámasztja, hogy az adott információ vagy adat nyilvánosságra hozatala miért és milyen módon okozna számára aránytalan sérelmet. A gazdasági szereplő által adott indokolás nem megfelelő, amennyiben az általánosság szintjén kerül megfogalmazásra. Az üzleti titokká minősítés részletes feltételeit a Kbt. 44. § (1)-(4) bekezdésének rendelkezései tartalmazzák. A gazdasági szereplő a Kbt. 44. §-ának alkalmazása során az üzleti titkot tartalmazó dokumentum elkülönített elhelyezésére az EKR-ben erre szolgáló funkciót alkalmazza.

10. AZ AJÁNLATI KÖTÖTTSÉG

Az ajánlattevő az ajánlattételi határidő lejártával ajánlatához kötve van. Az ajánlati kötöttség **60 nap**, figyelemmel a *Kbt. 81. § (11) bekezdésében* foglaltakra.

Az Ajánlatkérő – tekintettel a *Kbt. 65. § (1) bekezdésére* – az ajánlatokat a lehető legrövidebb időn belül köteles elbírálni, az elbírálat olyan időtartam alatt kell elvégeznie, hogy az ajánlattevőknek az eljárást lezáró döntésről való értesítésére az ajánlati kötöttség fennállása alatt sor kerüljön.

Az Ajánlatkérő – figyelemmel a *Kbt. 70. § (2) bekezdésére* – indokolt esetben az ajánlati kötöttség lejártának időpontját megelőzően felkérheti az ajánlattevőt az ajánlata meghatározott időpontig történő további fenntartására, az ajánlati kötöttség kiterjesztése azonban nem haladhatja meg az ajánlati kötöttség lejártának eredeti időpontjától számított 60 napot.

Amennyiben az ajánlattevő az Ajánlatkérő által megadott határidőben nem nyilatkozik, úgy kell tekinteni, hogy ajánlatát az Ajánlatkérő által megjelölt időpontig fenntartja. Amennyiben ajánlattevő ajánlatát nem tartja fenn, az ajánlati kötöttség lejártának eredeti időpontját követően az eljárás további részében ajánlatát figyelmen kívül kell hagyni.

Ha az ajánlatkérő az ajánlatok bírálatát az ajánlati kötöttség *Kbt. 70. § (2) bekezdés* szerint meghatározható legfeljebb kilencven, illetve százhusz napos időtartama alatt sem tudja elvégezni, felkérheti az ajánlattevőket ajánlataiknak meghatározott időpontig történő további fenntartására. Ha az ajánlattevők eljárást lezáró döntésről való értesítését megelőzően az ajánlati kötöttség a száznyolcvan napot meghaladná, az ajánlatkérő az eljárást lezáró döntést a *Kbt. 75. § (1) bekezdés c) pontjára* figyelemmel hozhatja meg.

Az ajánlatok elbírálásáról szóló írásbeli összegezésnek az ajánlattevők részére történt megküldése napjától a nyertes ajánlattevő és – a *Kbt. 131 § (4) bekezdése* szerinti esetben – a második legkedvezőbb ajánlatot tett ajánlattevő ajánlati kötöttsége további **60 nappal** meghosszabbodik.

11. AZ AJÁNLATOK MÓDOSÍTÁSA ÉS VISSZAVONÁSA

Az ajánlattevő az ajánlattételi határidő lejártáig a *Kbt. 55. § (7) bekezdése* szerint módosíthatja, illetve a *Kbt. 53. § (8) bekezdése* szerint vonhatja vissza ajánlatát. Ajánlattevő a korábban benyújtott ajánlatot az új ajánlat megtétele előtt az EKR-ben visszavonja.

12. AZ AJÁNLATOK FELBONTÁSA

Az ajánlat felbontására az EKR-ben kerül sor az ajánlattételi határidő lejártát követő **egy órával később** [*EKR rendelet 15. § (2)*]. Az ajánlatnak az ajánlattételi határidő lejártának időpontjáig kell elektronikusan beérkeznie. A beérkezés időpontjáról az EKR visszaigazolást küld. [*EKR rendelet 15. § (3)*]

A *Kbt. 68. § (4)-(5) bekezdése* szerinti adatokat az EKR a bontás időpontjától kezdve azonnal elektronikusan – azzal a tartalommal, ahogyan azok az ajánlatban szerepelnek - az ajánlattevők részére elérhetővé teszi. Az Ajánlatkérő a bontási jegyzőkönyvben ismertetheti a szerződés teljesítéséhez rendelkezésre álló anyagi fedezet összegét [*Kbt. 68. § (4) bekezdése*]. Az ajánlatok felbontásáról és ismertetéséről jegyzőkönyv készül, amelyet Ajánlatkérő az EKR-ben a bontástól számított **öt napon belül** megküld az összes ajánlattevőnek.

13. AZ AJÁNLATOK RÉSZLETES ÁTVIZSGÁLÁSA ÉS ELBÍRÁLÁSA

Ajánlatkérő alkalmazza a *Kbt. 81. § (4)-(5) bekezdésben* foglaltakat.

Ajánlatkérő a *Kbt. 114/A. § (1) bekezdésében* foglaltakat alkalmazza.

Az Ajánlatkérő a beérkező ajánlatok elbírálására, illetőleg értékelésére Bíráló Bizottságot hozott létre.

A Bíráló Bizottság a *Kbt. 81. § (4)-(5) bekezdésével* összhangban a bontást követően elvégzi az ajánlatok *Kbt. 69. § (3) bekezdése* szerinti értékelését. Ennek keretében – amennyiben szükséges – az értékelési szempontok alátámasztása vonatkozásában hiánypótlási felhívást, felvilágosítást vagy számítási hiba javítást kér.

Az értékelést követően Ajánlatkérő a *Kbt. 81. § (4)-(5) bekezdésével* összhangban elvégzi az első – vagy adott esetben az első és második – helyen álló ajánlattevő ajánlatának bírálatát. Bíráló Bizottság megvizsgálja, hogy az ajánlatok megfelelnek-e a közbeszerzési dokumentumokban (az eljárást megindító felhívásban, jelen közbeszerzési dokumentumokban), valamint a jogszabályokban meghatározott feltételeknek.

A Bíráló Bizottság az ellenőrzést a *Kbt. 69. § és a Kbt. 71. § rendelkezéseivel* összhangban végzi. Ha a Bíráló Bizottság az ajánlatban – a *Kbt. 71. § (3) és (8) bekezdése* körébe nem tartozó – hiányosságot állapít meg, hiánypótlást küld az EKR-en keresztül, továbbá az ajánlatban található nem egyértelmű kijelentések, nyilatkozatok, igazolások tartalmának tisztázása érdekében felvilágosítást kérést küld, ugyancsak az EKR-en keresztül.

A hiánypótlás és a felvilágosítás tartalmáról az Ajánlatkérő egyidejűleg, közvetlenül tájékoztatja az összes ajánlattevőt, megjelölve a hiánypótlás és/vagy válaszadás határidejét, formai feltételeit, valamint a hiánypótlási dokumentáció benyújtásának módját.

A Bíráló Bizottság a hiánypótlást, illetve a felvilágosítást követően ellenőrzi, hogy az ajánlatok megfelelnek-e az eljárást megindító felhívás, a jelen Dokumentáció tartalmának, valamint a jogszabályokban meghatározott feltételeknek. Amennyiben bármely ajánlattevő a *Kbt. 71. § (8) bekezdés* rendelkezéseit megsérti, vagy ha a hiánypótlást, felvilágosítás megadását nem, vagy nem az előírt határidőben teljesíti, a Bíráló Bizottság kizárólag az eredeti ajánlati példányt veszi figyelembe az elbírálás során.

Az eljárást megindító felhívásban és/vagy a Dokumentációban és/vagy a jogszabályokban meghatározott feltételeknek meg nem felelő ajánlatot az Ajánlatkérő – amennyiben az előírt követelményeknek a hiánypótlás és felvilágosítást követően sem felel meg – a *Kbt. 73. § iránymódó bekezdése(i)* alapján érvénytelenné nyilvánítja.

A bírálat lezárásaként a Bíráló Bizottság javaslatot tesz Ajánlatkérő döntéshozójának az ajánlatok érvényességére, valamint az eljárás eredményére vonatkozóan.

Az Ajánlatkérő az ajánlatok bírálata és értékelése nélkül meghozhatja az eljárás eredménytelenségéről szóló döntést, ha a tárgyi eljárásban végleges árajánlatok mindegyike meghaladja a rendelkezésre álló anyagi fedezet összegét.

Ajánlatkérő a Kbt. 75. § (2) bekezdés e) pontját alkalmazza.

14.A HIÁNYPÓTLÁS, FELVILÁGOSÍTÁS KÉRÉS

Ajánlatkérő az ajánlatok bírálatát a Kbt. XIII. fejezetében foglaltaknak megfelelően végzi. Ajánlatkérő jelen közbeszerzési eljárásban, a *Kbt. 71. §-ában* foglaltaknak megfelelően, teljes körben biztosítja a hiánypótlás, valamint az ajánlatokban nem egyértelmű kijelentések, nyilatkozatok, igazolások tartalmának tisztázása érdekében a felvilágosításkérés lehetőségét. Ajánlatkérő a hiánypótlás tekintetében felhívja a figyelmet az *EKR rendelet 11. § (2) és (3) bekezdésében* foglaltakra is.

A hiányok pótlása csak arra irányulhat, hogy az ajánlat megfeleljen a közbeszerzési dokumentumok vagy a jogszabályok előírásainak. A hiánypótlás során az ajánlatban szereplő iratokat módosítani és kiegészíteni is lehet.

Ajánlatkérő felhívja az ajánlattevők figyelmét a *Kbt. 71. § (4) bekezdésében*, a *Kbt. 71. § (8) bekezdésében* és a *Kbt. 71. § (10) bekezdésében* foglaltakra.

Ameddig bármely ajánlattevő számára hiánypótlásra vagy felvilágosítás nyújtására határidő van folyamatban, az ajánlattevő pótolhat olyan hiányokat, amelyekre nézve az Ajánlatkérő nem hívta fel hiánypótlásra (önkéntes hiánypótlás).

Az Ajánlatkérő köteles meggyőződni arról, hogy a hiánypótlás vagy a felvilágosítás megadása a *Kbt. 71. §-ában* foglaltaknak megfelel. A *Kbt. 71. § rendelkezéseinek* megsértése esetén, vagy ha a hiánypótlást, felvilágosítást megadását nem, vagy nem az előírt határidőben teljesítették, kizárólag az eredetileg elektronikusan beérkezett ajánlatot lehet figyelembe venni az elbírálás során. Ajánlatkérő e körben felhívja a figyelmet az *EKR rendelet 17. §-ában* foglaltakra.

A hiánypótlást követően Ajánlatkérő meggyőződik arról, hogy a hiánypótlás(oka)t követően az ajánlat megfelel-e a fenti szabályoknak. Ha a fenti szabályokat megsértették, vagy ha a hiánypótlást, illetve felvilágosítás kérés nem, vagy nem megfelelően teljesítették, kizárólag az eredetileg elektronikusan beérkezett ajánlatot lehet figyelembe venni az elbírálás során.

Ajánlatkérő az előzetes vitarendezési kérelem [*Kbt. 80. §*] megérkezésétől számított **három munkanapon** belül jogosult az előzetes vitarendezési kérelemmel érintett jogsértés orvoslásához az ajánlattevőt vagy részvételre jelentkezőt a 71. § szerinti hiánypótlás, felvilágosítás, számításihiba-javítás, a 72. § szerinti indokolás, vagy a bírálat vagy az értékelés körében bármely más dokumentum vagy információ benyújtására felhívni – a 79. § (4a) bekezdése szerinti esetben az ott meghatározott határidőtől eltérően. Ebben az esetben az ajánlatkérő az előzetes vitarendezési kérelem benyújtásáról az alkalmazott eljárási cselekménnyel egyidejűleg, míg a kérelemre adott válaszáról a kérelem megérkezésétől számított hét munkanapon belül tájékoztatja a kérelmezőt és az ajánlattevőket vagy a részvételre jelentkezőket. Az ajánlatkérő az előzetes vitarendezési kérelem alapján a 79. § (4) bekezdésében foglalt határidőn túl is megteheti az e bekezdés szerinti cselekményeket és módosíthatja az összegezt, ha a szerződés megkötésére még nem került sor. [*Kbt. 80. § (4) bekezdése*].

15.SZÁMÍTÁSI HIBA JAVÍTÁSA

Ajánlatkérő felhívja a figyelmet, hogy a *Kbt. 71. § (11) bekezdése* szerinti számítási hiba javítására a *Kbt. 71. § (11) bekezdésében* foglaltak alapján kerülhet sor. Az ajánlatkérő az ajánlatban az értékelésre kiható számítási hibát észlel – a hiba és a javítandó érték, valamint a javítás eredményeként meghatározott érték megjelölésével –, felhívja az ajánlattevőt annak javítására.

A számítási hiba javításának az eredményét az ajánlatkérő akként állapítja meg, hogy a közbeszerzés tárgya elemeinek tételesen meghatározott értékeit (az alapadatokat) alapul véve kiszámítja az összesített ellenértéket vagy más - az ajánlatban megtalálható számításra alapuló - adatot. **Ha a számítási hiba javítását nem, vagy nem az előírt határidőben, vagy továbbra is hibásan teljesítették, az ajánlat érvénytelen.**

Nyilvánvaló számítási hibának kizárólag azok az elírások minősülhetnek, melyek az alap matematikai műveletek megfelelő alkalmazásával korrigálhatók, így például a helytelen összeadás vagy szorzás eredményeként az összeg, illetve szorzat javítása. Az összeg helyességének megállapításakor Ajánlatkérő az egységárat veszi alapul. Amennyiben az elírás abból adódik, hogy az ajánlattevő az Ajánlatkérő által megadott adatokat tévesen tünteti fel, illetőleg nem veszi figyelembe (pl. eltérő mennyiség, hiányzó költségvetési sor stb.), úgy e körbe tartozó hiányosság vagy hiba a *Kbt. 71. § (11) bekezdése* alapján nem javítható.

16. ARÁNYTALANUL ALACSONY ÁR ÉS EGYÉB ARÁNYTALAN VÁLLALÁSOK

Ajánlatkérő a *Kbt. 114. § (6a) bekezdése* alapján nem köteles az aránytalanul alacsony ár és egyéb aránytalan vállalások vizsgálatára, azonban amennyiben vizsgálja, úgy a *Kbt. 72. § alapján* az Ajánlatkérő az értékelés szempontjából lényeges ajánlati elemek tartalmát megalapozó adatokat, valamint indokolást, írásban köteles kérni és erről a kérésről a többi ajánlattevőt egyidejűleg, írásban értesíteni, ha az ajánlat a megkötni tervezett szerződés tárgyára figyelemmel aránytalanul alacsony összeget tartalmaz az értékelési szempontként figyelembe vett ár vagy költség, vagy azoknak valamely önállóan értékelésre kerülő eleme tekintetében.

Ajánlatkérő az előbbieket alkalmazza abban az esetben is, ha az ajánlatnak valamely egyéb eleme tartalmaz teljesíthetetlennek ítélt kötelezettségvállalást; ebben az esetben az Ajánlatkérő érvénytelennek nyilváníthatja az ajánlatot, ha a közölt információk nem indokolják megfelelően, hogy az adott kötelezettségvállalás teljesíthető. Ajánlatkérő az aránytalanul alacsony ár és az egyéb aránytalan vállalások esetében egyebekben a *Kbt. 72. §-ában* foglaltaknak megfelelően jár el.

17. AZ AJÁNLAT ÉRVÉNYESSÉGÉNEK, ÉRVÉNYTELENSÉGÉNEK MEGÁLLAPÍTÁSA

Az ajánlatot Ajánlatkérő a *Kbt. 73. §-ában* és a *Kbt. 71. § (11) bekezdésének* utolsó mondata szerinti esetben felsorolt esetekben érvénytelennek nyilvánítja. Ajánlatkérő a *Kbt. 73. § (2) bekezdését* nem köteles alkalmazni, annak alapján azonban csak akkor nyilváníthat egy ajánlatot érvénytelennek, ha a *Kbt. 72. §-ban* foglaltaknak megfelelően járt el. Ha az ajánlat érvénytelen, az Ajánlatkérőnek nem kell az értékelési szempont(ok) szerint az ajánlatot értékelnie.

18. AZ AJÁNLATTEVŐNEK AZ ELJÁRÁSBÓL VALÓ KIZÁRÁSA

Ajánlatkérő kizárja az eljárásból azt az ajánlattevőt vagy alvállalkozót, vagy az alkalmasság igazolásában részt vevő szervezetet, tekintetében a *Kbt. 74. § (1) bekezdése* szerinti bármely körülmény beáll.

Összeférhetetlen és nem vehet részt a közbeszerzési eljárásban ajánlattevőként, alvállalkozóként vagy az alkalmasság igazolásában részt vevő szervezetként az a gazdasági szereplő, akivel szemben a *Kbt. 25. § (3) és (4) bekezdése* szerint bármely összeférhetetlenségi körülmény fennáll.

Ajánlatkérő felhívja az ajánlattevők figyelmét a *Kbt. 35. §-ában* és a *Kbt. 36. §-ában* foglaltakra.

19. AZ AJÁNLATOK ÉRTÉKELÉSE

Az eljárás nyertese az az ajánlattevő, aki Ajánlatkérő részére az ajánlati felhívásban és a közbeszerzési dokumentumokban meghatározott feltételek alapján az értékelési szempont szerint a legkedvezőbb ajánlatot nyújtotta be és ajánlata érvényes.

A *Kbt. 69. § (3) bekezdése* értelmében az érvénytelen ajánlatot az Ajánlatkérőnek nem kell értékelnie.

Ajánlatkérő a megfelelőnek talált ajánlatokat a *Kbt. 76. § (2) bekezdés c) pontja* alapján, az alábbiak szerint értékeli:

1. ajánlati rész:

	Értékelési szempontok	Súlyszám
1.	Tartalékkerettel növelt egyössz. ajánlati ár nettó	70
2.	A többletjótállás vállalt időtartama (hibajelentési időszak) egész hónapban megadva (hónap)(min. 0 hónap; max. 24 hónap)	10

3.	M.2.1/ alpontban megjelölt szakember jogosultság megszerzéséhez szükséges szakmai gyakorlaton felüli többlettapasztalata (min. 0 hónap, max. 36 hónap)	10
4.	M.2.2/ alpontban megjelölt szakember jogosultság megszerzéséhez szükséges szakmai gyakorlaton felüli többlettapasztalata (min. 0 hónap, max. 36 hónap)	10

Az ajánlatok értékelésének módszertana - Legjobb ár-érték arány

Az értékelés során valamennyi értékelési részszerpont esetében adható pontszám alsó és felső határa: 0-10.

Az egyes értékelési részszerpontoknál megszerzett pontszámok a szemponthoz tartozó súlyszámmal beszorzásra, majd a szorzás alapján, az 1-4. értékelési szempontokhoz tartozó kapott értékek összeadásra kerülnek. Az Ajánlatkérő az értékelési szempontokra figyelemmel legkedvezőbbnek tekinthető ajánlattevőt hirdeti ki az eljárás nyerteseként.

AZ 1. ÉRTÉKELÉSI RÉSZSZEMPONT

Egyösszegű nettó ajánlati ár (tartalékkerettel növelt):

Az alacsonyabb érték a kedvezőbb.

Az ajánlattevőnek a Felolvasólapon a nettó – ÁFA nélkül számított – teljes összegű ajánlati árat kell megajánlania, ezen árak tartalmaznia kell szerződés teljesítése során felmerülő összes költséget. Az Ajánlattevőnek be kell építenie az ajánlati árba a szerződés teljesítésével kapcsolatos valamennyi költségét, így különösen a kivitelezés megvalósításához kapcsolódó közvetlen (munkabérek, alvállalkozói díjak, stb.) és közvetett (adminisztrációs költségek, stb.) költségeket, valamint minden olyan költséget, mely a szerződés tárgyát képező beruházás hiánytalan ellátásához elengedhetetlenül szükséges. Az Ajánlattevőnek ajánlati árat forintban (HUF) kell megadnia.

Ajánlatkérő az 1. értékelési részszerpont vonatkozásában rögzíti, hogy az Egyösszegű nettó ajánlati árat a tartalékkerettel növelt értékben kell feltüntetni a felolvasólapon!

Az értékelés módszere az 1. értékelési részszerpont esetében: fordított arányosítás

A részszerpont értékelése során a legjobb (legalacsonyabb) ajánlati tartalmi elem maximális pontot kap, a többi pedig, a legjobbhoz viszonyítva arányosítással kerül kiszámításra két tizedesjegy pontossággal, a kerekítés általános szabályai szerint.

A pontszámítás képlete:

Az értékelés során adható pontszám részszerpontonként: 0-10 pont.

$$P_{\text{vizsgált}} = A_{\text{legjobb}} / A_{\text{vizsgált}} * (P_{\text{max}} - P_{\text{min}}) + P_{\text{min}}$$

ahol:

$P_{\text{vizsgált}}$: a vizsgált ajánlati elem adott szempontra vonatkozó pontszáma

P_{max} : a pontskála felső határa

P_{min} : a pontskála alsó határa

A_{legjobb} : a legelőnyösebb ajánlat tartalmi eleme

$A_{\text{vizsgált}}$: a vizsgált ajánlat tartalmi eleme.

A 2. ÉRTÉKELÉSI SZEMPONT

A többletjótállás vállalt időtartama (hibajelentési időszak) egész hónapban megadva (hónap) (min. 0 hónap; max. 24 hónap)

A magasabb érték a kedvezőbb.

Az ajánlatkérő által meghatározott legkedvezőbb tartalmi elem a 24 hónap, amelyre és amelynél kedvezőbb megajánlás esetén is Ajánlatkérő a legmagasabb pontszámot adja, a többi ajánlat tartalmi elemére pedig ehhez a legkedvezőbb tartalmi elemhez (24 hónap) viszonyítva arányosan számolja ki a pontszámokat.

A tárgyi értékelési szempont tekintetében a legkedvezőtlenebb (érvényességi küszöböt jelentő) érték a 0 hónap, amelyre történő megajánlás esetén az Ajánlatkérő az értékelés során adható pontszám alsó határával megegyező pontszámot adja, azaz 0 pontot.

Az értékelés módszere a 2. értékelési részszerponton esetében: egyen es arányosítás

A pontszámítás képlete:

Az értékelés során adható pontszám részszerpontonként: 0-10 pont.

$$P = A_{\text{vizsgált}} / A_{\text{legjobb}} * (P_{\text{max}} - P_{\text{min}}) + P_{\text{min}}$$

ahol:

P: a vizsgált ajánlati elem adott szempontra vonatkozó pontszáma

P_{max}: a pontskála felső határa

P_{min}: a pontskála alsó határa

A_{legjobb}: a legelőnyösebb ajánlat tartalmi eleme

A_{vizsgált}: a vizsgált ajánlat tartalmi eleme.

A 3. ÉS 4. ÉRTÉKELÉSI SZERPONT –

M.2.1/ alpon tban megjelölt szakember jogosultság megszerzéséhez szükséges szakmai gyakorlaton felüli többlettapasztalata (min. 0 hónap, max. 36 hónap)

M.2.2/ alpon tban megjelölt szakember jogosultság megszerzéséhez szükséges szakmai gyakorlaton felüli többlettapasztalata (min. 0 hónap, max. 36 hónap)

A magasabb érték a kedvezőbb.

A szakemberek többlettapasztalata: Ajánlatkérő a 3. és 4. értékelési szempon tók esetében a teljesítésbe bevonni kívánt szakemberek eljárást megindító felhívás III.1.3. M.2.1. és M.2.2. pontjában előírt, jogosultság megszerzéséhez szükséges szakmai tapasztalaton felüli gyakorlati idejét értékeli. Ajánlatkérő az értékelés során jelen értékelési szempon tók kapcsán azt vizsgálja, hogy az Ajánlattevő által megnevezett szakember(ek) a felhívás III.1.3) pont Műszaki, illetve szakmai alkalmasság M.2.1. és M.2.2. pontjaiban foglalt minimális szakmai tapasztalaton - 266/2013. (VII. 11.) Korm. rendelet alapján, a vonatkozó szakirányhoz tartozó jogosultság megszerzéséhez szükséges szakmai gyakorlati időn túl összesen hány hónap szakmai tapasztalattal rendelkezik szakterületén.

A szakemberek többlettapasztalatát hónapban kell megadni. Ajánlatkérő kizárólag a teljes hónapokat értékeli, tört hónapok figyelembevételére nincs lehetőség. Ajánlatkérő a párhuzamosan végzett munkák közötti időbeli átfedéseket nem tudja elfogadni. Amennyiben a szakmai tapasztalatként bemutatott beruházások között időbeli átfedések találhatók, Ajánlatkérő azokat csak egyszer veszi figyelembe az értékelés során.

Az értékelési szempon tók körében kizárólag olyan szakember mutatható be, akiket Ajánlattevő az alkalmasság körében bemutatott, így kizárólag ugyanazon szakember alkalmassági követelményhez képesti többlettapasztalata értékeltető.

Az értékelés módszere a 3. és 4. értékelési szempon t esetében: egyen es arányosítás

A pontszámítás képlete:

Az értékelés során adható pontszám részszerpontonként: 0-10 pont.

$$P = A_{\text{vizsgált}} / A_{\text{legjobb}} * (P_{\text{max}} - P_{\text{min}}) + P_{\text{min}}$$

ahol:

P: a vizsgált ajánlati elem adott szempontra vonatkozó pontszáma

P_{max}: a pontskála felső határa

P_{min}: a pontskála alsó határa

A_{legjobb}: a legelőnyösebb ajánlat tartalmi eleme

A_{vizsgált}: a vizsgált ajánlat tartalmi eleme.

2. ajánlati rész:

	Értékelési szempon tók	Súlyszám
1.	Tartalékkerettel növelt egyössz. ajánlati ár nettó	70
2.	A többlettöltőtállás vállalt időtartama (hibajelentési időszak) egész hónapban megadva (hónap)(min. 0 hónap; max. 24 hónap)	10

3.	M.2.1/ alpontban megjelölt szakember jogosultság megszerzéséhez szükséges szakmai gyakorlaton felüli többlettapasztalata (min. 0 hónap, max. 36 hónap)	10
----	--	----

Az ajánlatok értékelésének módszertana - Legjobb ár-érték arány

Az értékelés során valamennyi értékelési részszerpont esetében adható pontszám alsó és felső határa: 0-10.

Az egyes értékelési részszerpontoknál megszerzett pontszámok a szerponthoz tartozó súlyszámmal beszorzásra, majd a szorzás alapján, az 1-3. értékelési szerponthoz tartozó kapott értékek összeadásra kerülnek. Az Ajánlatkérő az értékelési szerpontokra figyelemmel legkedvezőbbnek tekinthető ajánlattevőt hirdeti ki az eljárás nyerteseként.

AZ 1. ÉRTÉKELÉSI RÉZSZERPONT

EGYÖSSZEGŰ NETTÓ AJÁNLATI ÁR (TARTALÉKKERETTEL NÖVELT):

Az alacsonyabb érték a kedvezőbb.

Az ajánlattevőnek a Felolvasólapon a nettó – ÁFA nélkül számított – teljes összegű ajánlati árat kell megajánlania, ezen árnak tartalmaznia kell szerződés teljesítése során felmerülő összes költséget. Az Ajánlattevőnek be kell építenie az ajánlati árba a szerződés teljesítésével kapcsolatos valamennyi költségét, így különösen a kivitelezés megvalósításához kapcsolódó közvetlen (munkabérek, alvállalkozói díjak, stb.) és közvetett (adminisztrációs költségek, stb.) költségeket, valamint minden olyan költséget, mely a szerződés tárgyát képező beruházás hiánytalan ellátásához elengedhetetlenül szükséges. Az Ajánlattevőnek ajánlati árat forintban (HUF) kell megadnia.

Ajánlatkérő az 1. értékelési részszerpont vonatkozásában rögzíti, hogy az Egyösszegű nettó ajánlati árat a tartalékkerettel növelt értékben kell feltüntetni a felolvasólapon!

Az értékelés módszere az 1. értékelési részszerpont esetében: fordított arányosítás

A részszerpont értékelése során a legjobb (legalacsonyabb) ajánlati tartalmi elem maximális pontot kap, a többi pedig, a legjobbhoz viszonyítva arányosítással kerül kiszámításra két tizedesjegy pontossággal, a kerekítés általános szabályai szerint.

A pontszámítás képlete:

Az értékelés során adható pontszám részszerpontonként: 0-10 pont.

$$P_{\text{vizsgált}} = A_{\text{legjobb}} / A_{\text{vizsgált}} * (P_{\text{max}} - P_{\text{min}}) + P_{\text{min}}$$

ahol:

$P_{\text{vizsgált}}$: a vizsgált ajánlati elem adott szerpontra vonatkozó pontszáma

P_{max} : a pontskála felső határa

P_{min} : a pontskála alsó határa

A_{legjobb} : a legelőnyösebb ajánlat tartalmi eleme

$A_{\text{vizsgált}}$: a vizsgált ajánlat tartalmi eleme.

A 2. ÉRTÉKELÉSI SZERPONT

A többletjótállás vállalt időtartama (hibajelentési időszak) egész hónapban megadva (hónap) (min. 0 hónap; max. 24 hónap)

A magasabb érték a kedvezőbb.

Az ajánlatkérő által meghatározott legkedvezőbb tartalmi elem a 24 hónap, amelyre és amelynél kedvezőbb megajánlás esetén is Ajánlatkérő a legmagasabb pontszámot adja, a többi ajánlat tartalmi elemére pedig ehhez a legkedvezőbb tartalmi elemhez (24 hónap) viszonyítva arányosan számolja ki a pontszámokat.

A tárgyi értékelési szerpont tekintetében a legkedvezőtlenebb (érvényességi küszöböt jelentő) érték a 0 hónap, amelyre történő megajánlás esetén az Ajánlatkérő az értékelés során adható pontszám alsó határával megegyező pontszámot adja, azaz 0 pontot.

Az értékelés módszere a 2. értékelési részszerpont esetében: egyenes arányosítás

A pontszámítás képlete:

Az értékelés során adható pontszám részszerzőpontként: 0-10 pont.

$$P = A_{\text{vizsgált}} / A_{\text{legjobb}} * (P_{\text{max}} - P_{\text{min}}) + P_{\text{min}}$$

ahol:

P: a vizsgált ajánlati elem adott szempontra vonatkozó pontszáma

P_{max}: a pontskála felső határa

P_{min}: a pontskála alsó határa

A_{legjobb}: a legelőnyösebb ajánlat tartalmi eleme

A_{vizsgált}: a vizsgált ajánlat tartalmi eleme.

A 3. ÉRTÉKELÉSI SZEMPONT –

M.2.1/ alpontban megjelölt szakember jogosultság megszerzéséhez szükséges szakmai gyakorlaton felüli többlettapasztalata (min. 0 hónap, max. 36 hónap)

A magasabb érték a kedvezőbb.

A szakemberek többlettapasztalata: Ajánlatkérő a 3. értékelési szempont esetében a teljesítésbe bevonni kívánt szakemberek eljárást megindító felhívás III.1.3. M.2.1. pontjában előírt, jogosultság megszerzéséhez szükséges szakmai tapasztalaton felüli gyakorlati idejét értékeli. Ajánlatkérő az értékelés során jelen értékelési szempontok kapcsán azt vizsgálja, hogy az Ajánlattevő által megnevezett szakember(ek) a felhívás III.1.3) pont Műszaki, illetve szakmai alkalmasság M.2.1. pontjában foglalt minimális szakmai tapasztalaton - 266/2013. (VII. 11.) Korm. rendelet alapján, a vonatkozó szakirányhoz tartozó jogosultság megszerzéséhez szükséges szakmai gyakorlati időn túl összesen hány hónap szakmai tapasztalattal rendelkezik szakterületén.

A szakember többlettapasztalatát hónapban kell megadni. Ajánlatkérő kizárólag a teljes hónapokat értékeli, tört hónapok figyelembevételére nincs lehetőség. Ajánlatkérő a párhuzamosan végzett munkák közötti időbeli átfedéseket nem tudja elfogadni. Amennyiben a szakmai tapasztalatként bemutatott beruházások között időbeli átfedések találhatók, Ajánlatkérő azokat csak egyszer veszi figyelembe az értékelés során.

Az értékelési szempontok körében kizárólag olyan szakember mutatható be, akiket Ajánlattevő az alkalmasság körében bemutatott, így kizárólag ugyanazon szakember alkalmassági követelményhez képesti többlettapasztalata értékelhető.

Az értékelés módszere a 3. értékelési szempont esetében: egyenes arányosítás

A pontszámítás képlete:

Az értékelés során adható pontszám részszerzőpontként: 0-10 pont.

$$P = A_{\text{vizsgált}} / A_{\text{legjobb}} * (P_{\text{max}} - P_{\text{min}}) + P_{\text{min}}$$

ahol:

P: a vizsgált ajánlati elem adott szempontra vonatkozó pontszáma

P_{max}: a pontskála felső határa

P_{min}: a pontskála alsó határa

A_{legjobb}: a legelőnyösebb ajánlat tartalmi eleme

A_{vizsgált}: a vizsgált ajánlat tartalmi eleme.

Ajánlattevőnek a Kbt. 114/A. § alkalmazására tekintettel a szakember által aláírt szakmai önéletrajzot és rendelkezésre állásnyilatkozatot is csatolniuk kell az ajánlatban, ugyanakkor hiányuk esetében a Kbt. 71. §-a alkalmazandó.

Szakmai többlettapasztalat megadása esetén az ajánlatban nyilatkozat formájában az Ajánlattevőnek a meg kell jelölnie az adott értékelési szempont tekintetében igénybe venni kívánt szakember nevét és a megajánlott hónapok számát (többszörlet szakmai tapasztalat mértékét). Ha az Ajánlattevő az ajánlattételi határidőig a fenti nyilatkozatot az ajánlatában nem csatolja, a szakembert egyéb módon nem nevezi meg, az ajánlat a Kbt. 73.§ (1) bekezdés n) pontja szerinti érvénytelenségét eredményezi.

Felhívjuk az ajánlattevő figyelmét arra, hogy az értékelési szempontrendszer keretében megjelölt szakemberek teljesítésben való közreműködését Ajánlatkérő fokozottan ellenőrzi. A kötelezettség megszegése szerződést

biztosító mellékkötelezettség érvényesítését, illetve a szerződés felmondását, vagy attól való elállást eredményezheti, mely későbbi közbeszerzési eljárásokban a Kbt. 63. § (1) bekezdés c) pontja szerinti kizárással járhat.

Az ajánlatkérő felhívja a T. Gazdasági Szereplők figyelmét a minőségi kritérium 3. értékelési részszerzőpont kapcsán a Kbt. 71. § (9) bekezdés a) pontjában rögzített rendelkezésekre:

Az ajánlatkérő köteles az ajánlatot érvénytelené nyilvánítani, amennyiben az Ajánlattevő által a Kbt. 77. § (1) bekezdés szerinti legkedvezőbb szinttel megegyező, vagy annál kedvezőbb érték kerül alátámasztásra, azonban az Ajánlattevő nem tudja a felolvasólapon tett megajánlást pontosan alátámasztani.

Amennyiben a nettó ajánlati ár aránytalanul alacsony összeget tartalmaz, abban az esetben az Ajánlatkérő írásban indoklást kér az érintett ajánlattevőtől a kifogásolt ajánlati elem(ek) vonatkozásában. Az indoklás kérés elbírálására a Kbt. 72. § irányadó.

A fenti módszerrel értékelt egyes tartalmi elemekre adott értékelési pontszámot az ajánlatkérő megszorozza a felhívásban is meghatározott súlyszámmal, a szorzatokat pedig ajánlatonként összeadja. Az az ajánlat a legjobb ár-érték arányú, amelynek az összpontszáma a legnagyobb.

Az eljárás nyertese az az ajánlattevő, aki az ajánlatkérő részére az ajánlati felhívásban és a közbeszerzési dokumentumokban meghatározott feltételek alapján, valamint az értékelési szempontok szerint a legkedvezőbb érvényes ajánlatot tette.

Ha több ajánlatnak azonos a fentiek szerint kiszámított összpontszáma, az az ajánlat minősül a legkedvezőbbnek, amely alacsonyabb összegű (az 1. értékelési szempont súlyozatlan összege) megajánlást tartalmaz. Az ajánlatkérő jogosult közjegyző jelenlétében sorsolást tartani, ha a legkedvezőbb ajánlat e módszerrel sem határozható meg.

Ajánlatkérő a számítás során kettő tizedesjegyre kerekít a matematikai kerekítés szabályai szerint.

20. AZ AJÁNLATOK FELHASZNÁLÁSA, ÜZLETI TITOK

Az Ajánlatkérő az Ajánlattevők által benyújtott ajánlatokat kizárólag a jelen közbeszerzési eljárás keretében használhatja fel. Amennyiben ajánlattevő üzleti titokra hivatkozással ajánlata bármely részének nyilvánosságra hozatalát megtiltja, úgy az üzleti titok körébe eső ajánlati részt az ajánlatában jól elkülönített módon kell benyújtania és erről nyilatkoznia kell ajánlatában, illetve indoklást szükséges benyújtania. Ezzel kapcsolatban felhívjuk az Ajánlattevők figyelmét a Kbt. 44. § (1)-(4) bekezdésében és a Kbt. 73. § (1) bekezdés f) pontjára foglaltakra.

Az ajánlat üzleti titoknak minősülő részével kapcsolatosan a Kbt. 44. §-a az irányadó. A Kbt. 44. §-ának alkalmazása során az üzleti titkot tartalmazó dokumentum elkülönített elhelyezése az EKR-ben erre szolgáló funkció alkalmazásával tehető meg.

21. TÁJÉKOZTATÁS AZ ELJÁRÁS EREDMÉNYÉRŐL, AZ ÖSSZEGEZÉS MEGKÜLDÉSÉNEK IDŐPONTJA

Ajánlatkérő az ajánlattevőt az EKR-en keresztül írásban tájékoztatja az eljárás eredményéről vagy eredménytelenségéről, valamint ezek részletes indokáról az erről hozott döntést követően a lehető leghamarabb, de legkésőbb három munkanapon belül [Kbt. 79. § (1) bekezdés].

Az Ajánlatkérő az ajánlat elbírálásának befejezésekor a Kbt. 79. § (2) bekezdésében meghatározottak szerint írásbeli összegezést készít az ajánlatokról, melyet valamennyi ajánlattevőnek egyidejűleg megküld. A Kbt. 75. § (3) bekezdésére tekintettel a Kbt. 75. § (2) bekezdés a) pontja szerinti eredménytelenségi esetben az Ajánlatkérő köteles tájékoztatást adni a rendelkezésre álló anyagi fedezet összegéről, valamint arról, hogy az mely szervezet döntésével, mikor és milyen okból került elvonásra, átcsoportosításra.

Az írásbeli összegezésben észlelt bármely elírást (névcserét, hibás névírást, szám- vagy számítási hibát vagy más hasonló elírást) az Ajánlatkérő kérelemre vagy kérelem hiányában is kijavíthatja. A kijavított írásbeli összegezést az Ajánlatkérő legkésőbb az eljárás eredményének megküldését követő tíz napon belül köteles egyidejűleg megküldeni az összes ajánlattevőnek [Kbt. 79. § (5) bekezdése].

Az Ajánlatkérő az ajánlatok elbírálásáról készített írásbeli összegezést az ajánlattevő részére történő hozzáférhetővé tételétől számított huszadik napig jogosult módosítani, szükség esetén az érvénytelenségről szóló tájékoztatást visszavonni, továbbá a már megkötött szerződéstől elállni, illetve ha az eredeti állapot nem állítható helyre, a szerződést azonnali hatállyal felmondani, ha az eredmény megküldését követően észleli, hogy az eredmény (eredménytelenség) jogszabálysértő volt és a módosítás a jogszabálysértést orvosolja. Ajánlatkérő a módosított írásbeli összegezést köteles a *Kbt. 41/A. § (6) bekezdése* szerint haladéktalanul, egyidejűleg az összes ajánlattevő részére hozzáférhetővé tenni.

22. A SZERZŐDÉS MEGKÖTÉSE

Az Ajánlatkérő csak az eljárás adott részének nyertesével kötheti meg a szerződést, vagy – a nyertes visszalépése esetén – az ajánlatok értékelése során a következő legkedvezőbb ajánlatot tevőnek minősített szervezettel (személlyel), ha őt az írásbeli összekezésben megjelölte. Az Ajánlatkérő a nyertes szervezettel (személlyel) szemben csak abban az esetben mentesül a közbeszerzési szerződés megkötésének kötelezettsége alól, ha az ajánlatok elbírálásáról szóló írásbeli összekezés megküldését követően – általa előre nem látható és elháríthatatlan ok következtében – beállott lényeges körülmény miatt a közbeszerzési szerződés megkötésére vagy teljesítésére nem képes, vagy ilyen körülmény miatt a szerződéstől való elállásnak vagy felmondásnak lenne helye.

Az Ajánlatkérő a szerződést az ajánlati kötöttség időtartama alatt köteles megkötni, nem köthető meg azonban a szerződés **az írásbeli összekezés megküldése napját követő tíz napos időtartam lejártáig**, kivéve a *Kbt. 131. § (8) bekezdésében* foglalt valamely körülmény fennállása esetén [*Kbt. 131. § (6) bekezdés*].

Amennyiben jogorvoslati kérelmet [*Kbt. 148. § (2) bekezdés*] vagy kezdeményezést [*Kbt. 152. §*] nyújtanak be, a szerződést az ügy érdemében hozott vagy a közbeszerzési ügy befejezését eredményező határozat meghozataláig nem lehet megkötni, kivéve, ha a Közbeszerzési Döntőbizottság a szerződés megkötését engedélyezi [*Kbt. 156. § (4) bekezdése*]. Amennyiben időközben a nyertes ajánlattevő ajánlati kötöttsége lejárt, az Ajánlatkérő akkor köthet vele szerződést, ha a nyertes ajánlattevő nyilatkozik, hogy ajánlatát fenntartja.

Amennyiben valamely ajánlattevő határidőben és a *Kbt. 80. §-ában* foglaltaknak megfelelően előzetes vitarendezési kérelmet nyújtott be az ajánlatok bontását követően történt eljárási cselekménnyel, keletkezett dokumentummal kapcsolatban, az Ajánlatkérő a kérelem benyújtásától a válaszána megküldése napját követő tíz napos időtartam lejártáig akkor sem kötheti meg a szerződést, ha eddig az időpontig a szerződéskötési moratórium egyébként lejárna.

A szerződéstervezetet jelen közbeszerzési dokumentumok IV. fejezete tartalmazza.

A szerződés aláírásához – ha ezt nem az ajánlattevő erre feljogosított tisztviselői kívánják megtenni – az ajánlattevőt képviselő szervezet vagy személy számára a szerződés aláírására felhatalmazó külön eredeti közokiratba vagy teljes bizonyító erejű magánokiratba foglalt meghatalmazás szükséges abban az esetben is, ha az ajánlatot az ajánlattevő képviselőjében megfelelő meghatalmazással rendelkező más szervezet vagy személy nyújtotta be, azonban ez a meghatalmazás a szerződés aláírására vonatkozó kifejezett felhatalmazást nem tartalmaz.

Ajánlatkérő felhívja az ajánlattevő figyelmét, hogy a szerződéskötés időpontjában a nyertes ajánlattevőnek a szerződés megkötése céljából rendelkezésre kell állnia, ellenkező esetben a szerződés megkötésének az Ajánlattevőnek felróható okból történő elhalasztása a szerződéskötéstől történő elállásnak minősülhet, és annak minden következményét a nyertes Ajánlattevő vállalja. Ajánlatkérőnek a szerződést a nyertes ajánlattevővel a *Kbt.*-ben rögzített időkorlát között meg kell kötnie. Ajánlattevő a szerződés neki felróható okból történő késedelmes megkötésére a teljesítés során sem hivatkozhat.

Ajánlatkérő felhívja a figyelmet az *EKR rendelet 2. § (1) bekezdés c) pontjában* foglaltakra.

23. A KBT. 73. § (4) BEKEZDÉS SZERINTI HATÓSÁGOK MEGJELÖLÉSE

Ajánlatkérő a *Kbt. 73. § (4) bekezdés* szerint tájékoztatásként közli azoknak a szervezeteknek a nevét, amelyekről az ajánlattevő tájékoztatást kaphat azon követelményekről, amelyeknek a teljesítés során meg kell felelni. Ajánlatkérő kizárólag ellenőrzi, hogy az ajánlatban feltüntetett információk nem mondanak-e ellent a *Kbt. 73. § (4) bekezdés* szerinti követelményeknek.

Az Ajánlatkérő javasolja, hogy a gazdasági szereplők ajánlatuk összeállítását – különös tekintettel ajánlati áruk meghatározását – megelőzően tájékozódjanak a teljesítés helyén, az adózásra, a munkavállalók védelmére és munkafeltételekre, a környezetvédelemre, az egészségvédelemre és a fogyatékosokkal élők esélyegyenlőségére irányadó feltételekről.

Azon Szervezetek (hatóságok) neve és elérhetősége, amelyektől a kötelezettségekről tájékoztatás kérhető a fenti területek kapcsán:

	SZERVEZET NEVE, CÍME	ELÉRHETŐSÉGE
Adózási kérdésekben	Nemzeti Adó- és Vámhivatal 1054 Budapest, Széchenyi u. 2.	Tel.: +36 (1) 428-5100
	NAV Baranya Megyei Adó- és Vámigazgatósága 7621 Pécs, Rákóczi út 52-56.	Tel.: +36 72533500 Fax: +36 72212133 E-mail: baranyaavig@nav.gov.hu
Munkavállalók védelmére és munkafeltételekre vonatkozó kérdésekben	Technológiai és Ipari Minisztérium Munkavédelmi Irányítási Főosztály 1054 Budapest, Kálmán Imre u. 2.	Tel.: +36 80204292 E-mail: munkavedelmi-foo@tim.gov.hu
	Baranya Megyei Kormányhivatal Foglalkoztatási, Munkaügyi és Munkavédelmi Főosztály, Munkaügyi és Munkavédelmi Osztálya 7621 Pécs, Király u. 46.	Tel.: +36 72896-052 E-mail: munkaved.munkaugy@baranya.gov.hu
Környezetvédelmi kérdésekben	Baranya Megyei Kormányhivatal Környezetvédelmi és Természetvédelmi és Hulladékgazdálkodási Főosztály 7621 Pécs, Papnövelde utca 13-15.	Tel.: +36 72567100 Fax: +36 72567103 E-mail: kornyeztvedelem@baranya.gov.hu
	Dél-dunántúli Vízügyi Igazgatóság 7623 Pécs, Köztársaság tér 7.	Tel.: +36 72506300 Fax: +36 72506350 E-mail: titkarsag@ddvizig.hu
Egészségvédelmi kérdésekben	Nemzeti Népegészségügyi Központ Munkahigiénés és Foglalkozás-egészségügy Főosztály 1096 Budapest, Nagyvárad tér 2.	Tel.: +36 14593050 Fax: +36 14593059 E-mail: omfi.titkarsag@nnk.gov.hu
Fogyatékosokkal élők esélyegyenlőségére vonatkozó kérdésekben	Belügyminisztérium 1051 Budapest, József Attila utca 2-4.	Tel: +36-1-441-1000 E-mail: ugyfelszolgalat@bm.gov.hu

24. ADATVÉDELMI TÁJÉKOZTATÓ

Ajánlatkérő a természetes személyeknek a személyes adatok kezelése tekintetében történő védelméről és az ilyen adatok szabad áramlásáról, valamint a 95/46/EK irányelv hatályon kívül helyezéséről (általános adatvédelmi rendelet) szóló 2016. április 27-i (EU) 2016/679. sz. Európai Parlament és a Tanács Rendelet (a továbbiakban: GDPR rendelet) preambuluma (78) bekezdésére tekintettel a GDPR rendelet 13., 14. és 25. cikkében foglaltaknak megfelelően bocsátja ki jelen adatvédelmi tájékoztatót a közbeszerzési dokumentumok részeként.

Adatkezelő megnevezése, elérhetősége:

- Neve: Sellye Város Önkormányzata
- Címe: 7960 Sellye Dózsa Gy utca 1.
- Telefon: +36 73/580-902
- Telefax: -
- E-mail: jegyzo@selye.hu
- Honlap: <https://pte.hu/hu/adatvedelem>

Adatkezelés jogalapja:

GDPR rendelet 6. cikk (1) bekezdés a) pontja (hozzájáruláson alapuló adatkezelés), c) pontja (jogi kötelezettség teljesítése) vagy f) pontja (jogos érdek), valamint az ajánlattevővel való szerződés kötése esetén a fentiekben túl a GDPR rendelet 6. cikk (1) bekezdés b) pontja (a szerződés teljesítése).

Adatkezelés célja:

Kapcsolattartás, összeférhetetlenség kizárása, természetes személy ajánlattevő azonosítása, személyes jelenlét igénylő esemény során a jelenlévő azonosítása, közbeszerzési eljárás lefolytatása és a nyertes ajánlattevő kiválasztása, szerződéses jogviszony létrehozásának és fenntartásának elősegítése, a szerződés teljesítésével összefüggő adatkezelés.

Adatfeldolgozó:

Közbeszerzési Hatóság, 1026 Budapest, Riadó utca 5.

Adatvédelmi tisztviselő neve, elérhetősége:

- Neve: dr. Cseh Tamás Attila
- Címe: 1026 Budapest, Riadó utca 5.
- Telefon: 06-1-882-85-32
- E-mail cím: dpo@kt.hu

Adattovábbítás:

Ajánlatkérő a Kbt. 40. § (1) bekezdése és 46. § (3) bekezdése alapján, valamint a GDPR rendelet 4. cikk 9. pontja alapján a következő szervezetek részére köteles a kezelt adatokat továbbítani: Közbeszerzési Hatóság, Közbeszerzési Döntőbizottság. Ezen szervek adatkezelésének jogszerűségéért az Ajánlatkérő nem tartozik felelősséggel. A személyes adatok uniós vagy a tagállami joggal összhangban történő továbbításán túlmenően az Ajánlatkérő személyes adatot meghatározott harmadik személy számára nem tesz hozzáférhetővé.

Kezelt személyes adatok köre:

Érintett neve, elérhetőségi adatai, személyazonosító adatai, aláírás, köztisztviselői tagságra és gazdasági társaságban fennálló tagságra vonatkozó adatok, gazdasági, valamint szakmai kamara előtt annak tagja által tett nyilatkozat.

Adatkezelés módja:

Elektronikus.

Adatkezelés időtartamára, szükségességére időszakos felülvizsgálat:

Az információs önrendelkezési jogról és az információszabadságról szóló 2011. évi CXII. törvény (a továbbiakban: Info tv.) 5. § (5) bekezdése alapján háromévente történik.

Adatbiztonsági rendelkezések:

Az elektronikus formában tárolt dokumentumokhoz csak az Ajánlatkérő és a közbeszerzési szolgáltató alkalmazásában álló, illetve általa megbízott személyek férhetnek hozzá. Az Ajánlatkérő megfelelő technikai és szervezési intézkedéseket hajtott végre annak érdekében, hogy a kockázat mértékének megfelelő szintű adatbiztonságot garantálja.

Adatgyűjtés forrásának megjelölése:

Érintettek, a közbeszerzési eljárásban résztvevők.

Érintettek jogai:

Az Info tv. 14. § szerint. Az érintettet továbbá megilleti az adathordozhatósághoz való jog, vagyis, a GDPR 6. cikk (1) bekezdés a) pontja és a GDPR 9. cikk (2) bekezdés a) pontja szerinti (hozzájárulás) esetén az érintett az ajánlattevő felé az adatkezeléshez történő hozzájárulását bármely időpontban visszavonhatja, amely visszavonás nem érinti a visszavonás előtt a hozzájárulás alapján végrehajtott adatkezelések jogszerűségét. Az érintett jogai érvényesülésének biztosítása az Info tv. 15-25. §§ szerint történik.

Panasszal kapcsolatos tájékoztatás:

Amennyiben az érintett megítélése szerint az Ajánlatkérő a személyes adatok kezelése körében jogait megsértette, jogosult a Nemzeti Adatvédelmi és Információszabadság Hatósághoz fordulni, melynek elérhetőségei az alábbiak:

- Név: Nemzeti Adatvédelmi és Információszabadság Hatóság
- Székhely: 1125 Budapest, Szilágyi Erzsébet fasor 22/c
- Postacím: 1530 Budapest, Pf. 5.
- Telefon: (+36-1) 391-1400
- Telefax: (+36-1) 391-1410
- E-mail: ugyfelszolgalat@naih.hu

Az érintett személyiségi jogai megsértése esetén bírósághoz fordulhat. Bírósághoz fordulás esetén az érintett a pert a lakóhelye, vagy tartózkodási helye szerinti törvényszék előtt indítja meg.

II. KÖTET
ÁRAZATLAN KÖLTSÉGVETÉS

Külön dokumentum!

III. KÖTET
MŰSZAKI LEÍRÁS (SPECIFIKÁCIÓ)

Külön dokumentum!

**IV. KÖTET
SZERZŐDÉSTERVEZET**

Külön dokumentum!

V. KÖTET
AJÁNLAT BENYÚJTÁSAKOR CSATOLANDÓ MELLÉKLETEK
(Külön dokumentumok!)

ELJÁRÁS AZONOSÍTÓ ADATAI

Nemzeti, Kbt. 112. § (1) bekezdés b) pont Nyílt eljárás
(hirdetménnyel induló) - EKR000849962026

E10 - Előkészítés szakasz

Közbeszerzés tárgya: **Buszváró építés, útburkolat felújítás**

Ajánlatkérő neve: **Sellye Város Önkormányzat**

I.1) Név és címek

I. szakasz: Ajánlatkérő

A Kbt. 112. § (1) bekezdés b) pont szerinti eljárások esetében.

I.1) Név és címek (jelölje meg az eljárásért felelős összes ajánlatkérőt)

Hivatalos név:	Sellye Város Önkormányzat	Nemzeti azonosítószám	15724083202				
Postai cím:	Dózsa György Utca 1.						
Város:	Sellye	NUTS-kód:	HU231	Postai irányítószám:	7960	Ország:	Magyarország
Kapcsolattartó személy:	Kocsis-Matoricz		Adrienn				
E-mail:	matoriczadri@gmail.com	Telefon:	+36 202642838	Fax:	+36 73580900		

Internetcím(ek)

Az ajánlatkérő általános címe: (URL) <https://www.sellye.hu/>

A felhasználói oldal címe: (URL)

Lebonyolító szerv(ek) adatai

I.2) Közös közbeszerzés

I.2) Közös közbeszerzés

A szerződés közös közbeszerzés formájában valósul meg. Nem

Több ország részvételével megvalósuló közös közbeszerzés. Nem

A szerződést központi beszerző szerv ítéli oda. Nem

I.3) Kommunikáció

I.3) Kommunikáció

A közbeszerzési dokumentáció korlátozás nélkül, teljes körűen, közvetlenül és díjmentesen elérhető a következő címen: Igen

A közbeszerzési dokumentációhoz történő hozzáférés korlátozott: Nem

További információ a következő helyről érhető el:

<https://ekr.gov.hu/eljarastar/eljaras/EKR000849962026>

További információ a következő címen szerezhető be

a fent említett cím: Igen

másik cím: (adjon meg másik címet) Nem

Az ajánlat vagy részvételi jelentkezés benyújtandó

elektronikusan: Igen <https://ekr.gov.hu/eljarastar/eljaras/EKR000849962026>

a fent említett címre: Igen

a következő címre: (adjon meg másik címet) Nem

Az elektronikus kommunikáció olyan eszközök és berendezések használatát igényli, amelyek nem általánosan hozzáférhetők: Nem

I.4-5) Az ajánlatkérő típusa és fő tevékenysége

I.4) Az ajánlatkérő típusa

Ajánlatkérő típusa: Regionális/helyi szintű

I.5) Fő tevékenység

Fő tevékenység: Általános közszolgáltatások

II.1) Meghatározás

II. szakasz: Tárgy

II.1) Meghatározás

II.1.1) Elnevezés: Buszváró építés, útburkolat felújítás

Hivatkozási szám: EKR000849962026

II.1.2) Fő CPV-kód:

45200000-9

II.1.3) A szerződés típusa: Építési beruházás

II.1.4) A közbeszerzés rövid ismertetése:

A Versenyképes Járások Program I. keretében Sellye kiemelt közlekedési csomópontjának, valamint piacterének fejlesztése a Versenyképes Járások Program (VKJ azonosító: 1005398034.) 4033564878. azonosítójú projekt keretében az alábbiak szerint:

1. ajánlati rész: Új buszváró épület építése
2. ajánlati rész: Piac tér, buszpályaudvar és csatlakozó útburkolatok felújítása.

II.1.5) Becsült érték:

Érték áfa nélkül: Pénznem: HUF

(ÁFA nélkül; Keretmegállapodás vagy dinamikus beszerzési rendszer esetében a szerződéseknak a keretmegállapodás vagy dinamikus beszerzési rendszer teljes időtartamára vonatkozó becsült összértéke)

II.1.6) Részekre vonatkozó információk

Részajánlat tételére lehetőség van Igen
Ajánlatok benyújthatók valamennyi részre
Az egy ajánlattevőnek odaítélhető részek maximális száma: 2

Az ajánlatkérő fenntartja a jogot arra, hogy a következő részek vagy részcsoportok kombinációjával ítéljen oda szerződéseket:

II.2) A közbeszerzés ismertetése (1 - Új buszváró épület építése)

II.2) A közbeszerzés ismertetése

II.2.1) Rész száma, elnevezése: 1 - Új buszváró épület építése

II.2.2) További CPV-kód(ok):

Fő CPV-kód:

45200000-9

II.2.3) A teljesítés helye:

Ajánlatkérő által pontosan nem meghatározható, vagy számossága miatt nem kívánja megadni a teljesítés helye tekintetében a NUTS3 szintű régiót, ezáltal a teljesítés fő helyszíne vonatkozásában a Települést sém.

NUTS-kód:

HU231 Baranya

A teljesítés helye:

Magyarország_7961_Sellye_7960 Sellye, hrsz: 348/9

II.2.4) A közbeszerzés mennyisége:

Közbeszerzés tárgya: az autóbusz pályaudvarhoz kapcsolódóan új buszváró épület építése.

Közbeszerzés mennyisége:

A beépítettség: 46,61 m²

A hasznos alapterület: 35,0 m²

Építménymagasság: 2,50 m.

Közbeszerzés leírása: A buszvárót hagyományos falazott szerkezettel, fa szeglemezes tartó fedélszékkel, cserépfedéssel, 35 m²-es hasznos alapterülettel kell megépíteni. A buszváró egy falazott szerkezetű zárt épület nagyméretű nyílászárókkal, nyeregrető fedéssel. Az új buszváró egy zárt, letámasztás nélküli egyterű épület, amely komfortos várakozást és védelmet jelent a várakozó emberek számára. Kialakítása az időjárás miatti kitétségek, valamint a külső-belső padlószint egy szintbe helyezése miatt falazott szerkezet alkalmazásával.

Az új épület szabványos erősáramú berendezése is kiépítésre kerül. A terület nem rendelkezik villamos bekötéssel. Új bekapcsolást kell kérni a nappali „A1” tarifára az áramszolgáltatótól. Az új épületen 2,0kW névleges AC teljesítményű hibrid napelemes HMKE létesül, akkupakk nélkül. A mérőhely létesítése és az ingatlan bekapcsolása után kell a HMKE-t kérésre jelenteni és az üzembehelyezését kérni az áramszolgáltatótól.

A megvalósítandó tevékenységek nem építési engedélykötelesek.

Egyenértékűség: 321/2015. (X.30.) Korm. rendelet 46. § (3)-(6) bekezdés.

A kivitelezési munkával kapcsolatos részletes információt és a feladatok részletes meghatározását, a műszaki és anyagminőséggel szemben támasztott követelményeket, mennyiségeket a KD mellékleteként megküldött tervdokumentáció, műszaki leírás és árazatlan költségvetések tartalmazzák.

(az építési beruházás, árubeszerzés vagy szolgáltatás jellege és mennyisége, illetve az igények és követelmények meghatározása)

II.2.5) Értékelési szempontok

Az alábbi értékelési szempontok: Igen

Minőségi szempont: Igen

Megnevezés	Súlyszám / Jelentőség
2. A többletjótállás vállalt időtartama (hibajelentési időszak) egész hónapban megadva (hónap)(min. 0 hónap; max. 24 hónap)	10
3. M.2.1/ alpontban megjelölt szakember jogosultság megszerzéséhez szükséges szakmai gyakorlaton felüli többlettapasztalata (min. 0 hónap, max. 36 hónap)	10
4. M.2.2/ alpontban megjelölt szakember jogosultság megszerzéséhez szükséges szakmai gyakorlaton felüli többlettapasztalata (min. 0 hónap, max. 36 hónap)	10

Költség szempont: Nem

Ár szempont: Igen

Megnevezés	Súlyszám / Jelentőség
Tartalékkerettel növelt egyössz. ajánlati ár nettó	70

II.2.6) Becsült érték:

Érték áfa nélkül: Pénznem:

(keretmegállapodás vagy dinamikus beszerzési rendszer esetében ennek a résznek a keretmegállapodás vagy dinamikus beszerzési rendszer teljes időtartamára vonatkozó becsült összértéke)

II.2.7) A szerződés, keretmegállapodás vagy dinamikus beszerzési rendszer időtartama

Időtartam hónapban: 5

vagy napban:

vagy Kezdet dátuma - Befejezés dátuma: -

A szerződés meghosszabbítható Nem

II.2.8) Az ajánlattételre vagy részvételre felhívandó gazdasági szereplők számának korlátozására vonatkozó információ (nyílt eljárás kivételével)

A gazdasági szereplők tervezett száma (keretszáma):

vagy Tervezett minimum: / Maximális szám:

A jelentkezők számának korlátozására vonatkozó objektív szempontok:

II.2.9) Változatokra (alternatív ajánlatokra) vonatkozó információk

Elfogadhatók változatok (alternatív ajánlatok) Nem

II.2.10) Opciókra vonatkozó információ

Opciók: Nem

II.2.11) Információ az elektronikus katalógusokról

Az ajánlatokat elektronikus katalógus formájában kell benyújtani, vagy azoknak elektronikus katalógust kell tartalmazniuk Nem

II.2.12) Európai uniós alapokra vonatkozó információk

A közbeszerzés európai uniós alapokból finanszírozott projekttel és/vagy programmal kapcsolatos Nem

II.2.13) További információ:

1) Értékelés módszere:

1. (az ár) értékelési részszerpont esetében fordított arányosítás: a legjobb (legalacsonyabb) ajánlati tartalmi elem maximális pontot kap, a többi pedig, a legjobbhöz viszonyítva arányosítással kerül kiszámításra [KH útmutatója a nyertes AT kiválasztására szolgáló értékelési szempontrendszer alkalmazásáról (KÉ 2020. évi 60. szám; 2020. március 25.).

2. (minőségi szempontok esetében): egyenes arányosítás.

2.1. többletjótállás: legkedvezőtlenebb szint 0 hónap (jótállás 0 hónap), legkedvezőbb szint 24 hónap (alap jótállás 24 hónap).

2.2. többlet szakmai tapasztala: Ajánlattevőknek az AF III.1.3.) M.2.1. és M.2.2. alpontjaiban előírt szakemberek szakmai önéletrajzát, végzettséget igazoló okiratát és rendelkezésre állási nyilatkozatát az ajánlathoz csatolni kell a minőségi kritérium tett megajánlás alátámasztására. Legkedvezőtlenebb szint 0 hónap, legkedvezőbb szint 36 hónap.

Ajánlatkérő felhívja a figyelmet a Kbt. 71. § (8) bekezdés b) pontjára és a (9) bekezdés a) pontjára.

A bemutatni kívánt szakemberek nevét az ajánlatban kötelező feltüntetni, annak elmulasztása a Kbt. 71. § (8) bekezdés b) pontjára figyelemmel a Kbt. 73.§ (1) bekezdés e) pontja alapján az ajánlat érvénytelenségét eredményezi.

A minőségi értékelési szempontokhoz kapcsolódó alkalmassági követelmény ellenőrzése érdekében a szakemberek önéletrajzát teljes körűen (mind az alkalmasság szempontjából releváns tapasztalat, mind az értékelés szempontjából releváns többlettapasztalat bemutatásával) szükséges ajánlattevőknek már az ajánlatban benyújtaniuk.

Adható pontszám: 0-10 pont.

2) Nyertes Ajánlattevő köteles a kivitelezési munkálatok megkezdését megelőzően, a Szerződés hatályba lépését követő 3 munkanapon belül az Ajánlatkérő által rendelkezésére bocsátott Kivitelezési Tervdokumentáció alapján a feladatok elvégzésére vonatkozóan különálló műszaki és szervezési, valamint pénzügyi ütemtervet készíteni.

3) Munkaterület átadásának határideje: vállalkozási szerződés hatályba lépésétől számított 15 napon belül.

4) II.2.7) pont kiegészítése: a Munkaterület átadásától számított 5 hónap, de legkésőbb 2027.08.31. figyelemmel az elnyert, Versenyképes Járások Program (VKJ azonosító: 1005398034) 4033564878. azonosítószámú projekt megvalósítási időszakának befejezési határidejére is.

II.2) A közbeszerzés ismertetése (2 - Útburkolat felújítása /szélesítése)

II.2) A közbeszerzés ismertetése

II.2.1) Rész száma, elnevezése: 2 - Útburkolat felújítása/szélesítése

II.2.2) További CPV-kód(ok):

Fő CPV-kód:

45213316-1

45233228-3

II.2.3) A teljesítés helye:

Ajánlatkérő által pontosan nem meghatározható, vagy számossága miatt nem kívánja megadni a teljesítés helye tekintetében a NUTS3 szintű régiót, ezáltal a teljesítés fő helyszíne vonatkozásában a Települést sem.

NUTS-kód:

HU231 Baranya

A teljesítés helye:

Magyarország_7961_Sellye_7960 Sellye - 344, 348/8, 348/9, 348/10 hrsz.

II.2.4) A közbeszerzés mennyisége:

Közbeszerzés tárgya: Sellye Város Önkormányzat (7960 Sellye, Dózsa Gy. u. 1.) belterületén elhelyezkedő, önkormányzati kezelésű területeken a piactér, buszpályaudvar és a keresztező utca felújítását/szélesítését.

Közbeszerzés mennyisége:

105 fm útszélesítés, 68,5 fm buszudvar,

160 m² piactér, 54,9 fm járdaburkolat.

Közbeszerzés leírása:

A piactér az Erkel Ferenc utcában helyezkedik el, burkolata 9,2 m szélességben 16 fm hosszon helyezkedik el. A piacterületet 1,2 m széles 15 fm hosszú gyalogjárddal lehet megközelíteni.

A buszpályaudvar az Erkel Ferenc utca és a Bodonyi Nándor utcából közelíthető meg. A buszpályaudvar 38 fm hosszú, 8,1 m széles.

EKR000849962026

Felülete beton burkolat, ami az idők során jelentősen leromlott. A buszpályaudvar Keleti részén egy 10,9 fm hosszú és 13,2 m széles zúzottkő burkolat van. A zúzottkő burkolatot sülyesztett szegély választja el a szilárd burkolattól, és kerti szegély veszi körül. Az Bodonyi Nándor utcában útszélesítés 105 fm hosszon, járdafelújítás 54,9 fm hosszon. A meglévő út 4,2 m széles, aszfalt burkolatú. Az út északi felén árok helyezkedik el, illetve az út két oldalán kerékpáros piktogramok találhatóak. Az úton kb. 0,3-0,3 m padka található. Az úttól északra elhelyezkedő beton burkolatú járda 1,2 m széles. A beruházás célja ezen területeken új szilárd burkola kialakítása.

A megvalósítandó tevékenységek nem építési engedélykötelesek.

Egyenértékűség: 321/2015. (X.30.) Korm. rendelet 46. § (3)-(6) bekezdés.

A kivitelezési munkával kapcsolatos részletes információt és a feladatok részletes meghatározását, a műszaki és anyagminőséggel szemben támasztott követelményeket, mennyiségeket a KD mellékleteként megküldött tervdokumentáció, műszaki leírás és árazatlan költségvetések tartalmazzák.

(az építési beruházás, árubeszerzés vagy szolgáltatás jellege és mennyisége, illetve az igények és követelmények meghatározása)

II.2.5) Értékelési szempontok

Az alábbi értékelési szempontok:

Igen

Minőségi szempont: Igen

Megnevezés

Súlyszám / Jelentőség

2. A többletjótállás vállalt időtartama (hibajelentési időszak) egész hónapban megadva (hónap)(min. 0 hónap; max. 24 hónap)

10

3. M.2.1/ alpontban megjelölt szakember jogosultság megszerzéséhez szükséges szakmai gyakorlaton felüli többlettapasztalata (min. 0 hónap, max. 36 hónap)

20

Költség szempont: Nem

Ár szempont: Igen

Megnevezés

Súlyszám / Jelentőség

Tartalékkerettel növelt egyössz. ajánlati ár nettó

70

II.2.6) Becsült érték:

Érték áfa nélkül:

Pénznm:

(keretmegállapodás vagy dinamikus beszerzési rendszer esetében ennek a résznek a keretmegállapodás vagy dinamikus beszerzési rendszer teljes időtartamára vonatkozó becsült összértéke)

II.2.7) A szerződés, keretmegállapodás vagy dinamikus beszerzési rendszer időtartama

Időtartam hónapban:

5

vagy napban:

vagy Kezdet dátuma - Befejezés dátuma:

-

A szerződés meghosszabbítható

Nem

II.2.8) Az ajánlattételre vagy részvételre felhívandó gazdasági szereplők számának korlátozására vonatkozó információ (nyílt eljárás kivételével)

A gazdasági szereplők tervezett száma (keretszáma):

vagy Tervezett minimum:

/ Maximális szám:

A jelentkezők számának korlátozására vonatkozó objektív szempontok:

II.2.9) Változatokra (alternatív ajánlatokra) vonatkozó információk

Elfogadhatók változatok (alternatív ajánlatok)

Nem

II.2.10) Opciókra vonatkozó információ

Opciók:

Nem

II.2.11) Információ az elektronikus katalógusokról

Az ajánlatokat elektronikus katalógus formájában kell benyújtani, vagy azoknak elektronikus katalógust kell tartalmazniuk

Nem

II.2.12) Európai uniós alapokra vonatkozó információk

II.2.13) További információ:

1) Értékelés módszere:

1. (az ár) értékelési részszerpont esetében fordított arányosítás: a legjobb (legalacsonyabb) ajánlati tartalmi elem maximális pontot kap, a többi pedig, a legjobbhöz viszonyítva arányosítással kerül kiszámításra [KH útmutatója a nyertes AT kiválasztására szolgáló értékelési szempontrendszer alkalmazásáról (KÉ 2020. évi 60. szám; 2020. március 25.).

2. (minőségi szempontok esetében): egyenes arányosítás.

2.1. többletjótállás: legkedvezőtlenebb szint 0 hónap (jótállás 0 hónap), legkedvezőbb szint 24 hónap (alap jótállás 24 hónap).

2.2. többlet szakmai tapasztala: Ajánlattevőknek az AF III.1.3.) M.2.1. alpontjában előírt szakember szakmai önéletrajzát, végzettséget igazoló okiratát és rendelkezésre állási nyilatkozatát az ajánlatához csatolni kell a minőségi kritérium tett megajánlás alátámasztására. Legkedvezőtlenebb szint 0 hónap, legkedvezőbb szint 36 hónap.

Ajánlatkérő felhívja a figyelmet a Kbt. 71. § (8) bekezdés b) pontjára és a (9) bekezdés a) pontjára.

A bemutatni kívánt szakember nevét az ajánlatban kötelező feltüntetni, annak elmulasztása a Kbt. 71. § (8) bekezdés b) pontjára figyelemmel a Kbt. 73.§ (1) bekezdés e) pontja alapján az ajánlat érvénytelenségét eredményezi.

A minőségi értékelési szempontokhoz kapcsolódó alkalmassági követelmény ellenőrzése érdekében a szakember önéletrajzát teljes körűen (mind az alkalmasság szempontjából releváns tapasztalat, mind az értékelés szempontjából releváns többlettapasztalat bemutatásával) szükséges ajánlattevőknek már az ajánlatban benyújtaniuk.

Adható pontszám: 0-10 pont.

2) Nyertes Ajánlattevő köteles a kivitelezési munkálatok megkezdését megelőzően, a Szerződés hatályba lépését követő 3 munkanapon belül az Ajánlatkérő által rendelkezésére bocsátott Kivitelezési Tervdokumentáció alapján a feladatok elvégzésére vonatkozóan különálló műszaki és szervezési, valamint pénzügyi ütemtervet készíteni.

3) Munkaterület átadásának határideje: vállalkozási szerződés hatályba lépésétől számított 15 napon belül.

4) A Szerződés teljesítése körében a nyertes Ajánlattevő köteles az elkészült munkákra vonatkozóan megvalósulási dokumentációt készíteni.

4) II.2.7) pont kiegészítése: a Munkaterület átadásától számított 5 hónap, de legkésőbb 2027.08.31. figyelemmel az elnyert, Versenyképes Járások Program (VKJ azonosító: 1005398034) 4033564878. azonosítószámú projekt megvalósítási időszakának befejezési határidejére is.

III.1) Részvételi feltételek

III. szakasz: Jogi, gazdasági, pénzügyi és műszaki információk

III.1) Részvételi feltételek

III.1.1) Kizáró okok és a szakmai tevékenység végzésére vonatkozó alkalmasság

A kizáró okok felsorolása:

Az eljárásban nem lehet ajánlattevő (közös ajánlattétel esetén egyik ajánlattevő sem), alvállalkozó, alkalmasság igazolásában részt vevő gazdasági szereplő, akivel szemben a - Kbt. 114. § (1) bekezdés előírásainak figyelembevételével - az alábbi feltételek bármelyike fennáll:

Az ajánlattevővel (közös ajánlattétel esetén bármelyik ajánlattevővel), alvállalkozójával vagy adott esetben az alkalmasság igazolásában részt vevő gazdasági szereplővel szemben a Kbt. 62. § (1) bekezdés h)-k) és m) pontjaiban meghatározott kizáró okok bármelyike fennáll.

Az Ajánlatkérő kizárja az olyan ajánlattevőt, alvállalkozót, az alkalmasság igazolásában résztvevő gazdasági szereplőt, akivel szemben a Kbt. 62. § (1) bekezdés h)-k) és m) pontjaiban meghatározott kizáró okok az eljárás során következnek be.

Ajánlatkérő előírja a Kbt. 114/A. § (1) pontját, mely szerint az ajánlatkérő az e § szerinti bírálathoz a kizáró okok, az alkalmassági követelmények tekintetében a közbeszerzési dokumentumokban meghatározott igazolásokat a gazdasági szereplők ajánlatukban nyújtják be.

Az igazolási módok felsorolása és rövid leírása:

1. A 321/2015. (X. 30.) Korm.r. (továbbiakban: Kr.) 13. § szerint a folyamatban lévő változásbejegyzési eljárás esetében az ajánlattevő az ajánlatához köteles csatolni a cégbírósághoz benyújtott változásbejegyzési kérelmet és az annak érkezéséről a cégbíróság által megküldött igazolást. Amennyiben nincs folyamatban változásbejegyzési eljárás akkor ajánlattevő nyilatkozata, hogy nincs változásbejegyzés folyamatban (EKR űrlap).

2. A Kr. 17. § (1) bekezdése szerint az ajánlattevőnek (Közös ajánlattétel esetén a közös ajánlattevő képviselőjének a nyilatkozatot az ajánlatot benyújtó gazdasági szereplő teszi meg), ajánlatában egyszerű nyilatkozatot kell benyújtania arról, hogy nem tartozik a felhívásban előírt a Kbt. 62. § (1) bekezdés h)-k) és m) pontjaiban meghatározott kizáró okok hatálya alá (EKR űrlap).

3. A Kbt. 62. § (1) bekezdés k) pont kb) alpontja szerinti kizáró ok hiánya a pénzmosás és terrorizmus finanszírozása megelőzéséről és megakadályozásáról szóló 2017. évi LIII. törvény 3. § 38. pont a)-b), d), e) vagy g) alpontja szerint definiált valamennyi tényleges tulajdonos személyazonosító adatait, adóazonosító adatait, külső nyilvántartás szerinti személy-, illetve adóazonosító adatait, valamint érdekeltségének a pénzmosásról szóló törvény 3. § 38. pont a)-b), d), e) vagy g) alpontja szerinti jellege és mértéke bemutatását tartalmazó nyilatkozat benyújtásával igazolható (EKR űrlap).

A Kbt. 62. § (1) bekezdés h) pontjára vonatkozóan az ajánlatkérő a Hatóság által az EKR-ben közzétett nyilvántartást ellenőrzi. A Kbt. 62. § (1) bekezdés h) pont ha) alpontja alkalmazásában az ajánlatkérő az EKR-ben közzétett nyilvántartásban szereplő információkat és a gazdasági szereplő 4. § (1b) bekezdése szerinti nyilatkozatát veszi figyelembe, valamint alkalmazhatja a Kbt. 69. § (13) bekezdését a kizárás megítéléséhez szükséges további információk kéréséhez. A Kbt. 62. § (1) bekezdés i) pontja szerinti kizáró ok tekintetében nem szükséges igazolás benyújtása, a kizáró ok megvalósulását az ajánlatkérő ellenőrzi az eljárás során. A Kbt. 62. § (1) bekezdés j) pontja szerinti kizáró ok tekintetében az adott eljárásban a kizáró ok megvalósulását az ajánlatkérő ellenőrzi az eljárás során, korábbi közbeszerzési eljárásra vonatkozóan az ajánlatkérő a Hatóság által az EKR-ben közzétett nyilvántartást ellenőrzi. A Kbt. 62. § (1) bekezdés k) pont ka) alpontja tekintetében nem szükséges igazolás vagy nyilatkozat benyújtása, a céginformációs szolgáltatótól ingyenesen, elektronikusan kérhető cégjegyzék-adatok alapján az ajánlatkérő azt ellenőrzi, hogy valóban Magyarországon bejegyzett gazdasági szereplőről van szó. A Kbt. 62. § (1) bekezdés m) pontja tekintetében nem szükséges igazolás benyújtása, a kizáró ok megvalósulását az ajánlatkérő ellenőrzi az eljárás során.

4. Ajánlatkérő elfogadja, ha ajánlattevő az 2. pontban meghatározott igazolás mód helyett a Kr. 7. § szerinti - korábbi közbeszerzési eljárásban felhasznált - egységes európai közbeszerzési dokumentumot nyújt be, feltéve, hogy az abban foglalt információk megfelelnek a valóságnak, és tartalmazzák az ajánlatkérő által a kizáró okok és az alkalmasság igazolása tekintetében megkövetelt információkat. Az egységes európai közbeszerzési dokumentumban foglalt információk valóságtartalmáért az ajánlattevő felel.

5. A Kr. 1. § (7) bekezdése szerint a kizáró okokra vonatkozóan a közbeszerzés megkezdését megelőzően kiállított igazolások is benyújthatóak (felhasználhatóak) mindaddig, ameddig az igazolásokban foglalt tény, illetve adat tartalma valós. Az ajánlatkérő - ellenkező bizonyításig - az adat valóságtartalmát az ajánlattevő erre vonatkozó külön nyilatkozata nélkül vélelmezi.

6. Az alvállalkozó és adott esetben az alkalmasság igazolásában résztvevő más szervezet tekintetében ajánlattevő a Kbt. 67. § (4) bekezdése és a Kr. 17. § (2) bekezdése szerint köteles nyilatkozni ajánlatában arról, hogy az érintett gazdasági szereplők vonatkozásában nem állnak fenn az eljárásban előírt kizáró okok (EKR űrlap).

7. A Kbt. 64. § szerint a Kbt. 62. § (1) bekezdés b) és f) pontjában említett kizáró okok kivételével bármely egyéb kizáró ok fennállása ellenére az ajánlattevő, alvállalkozó vagy alkalmasság igazolásában részt vevő gazdasági szereplő nem zárható ki a közbeszerzési eljárásból, amennyiben a Közbeszerzési Hatóság a 188. § (4) bekezdése szerinti véglegessé vált határozata, vagy annak megtámadására irányuló közigazgatási per esetén a bíróság 188. § (5) bekezdése szerinti jogerős határozata kimondta, hogy az érintett gazdasági szereplő a ajánlat benyújtását megelőzően olyan intézkedéseket hozott, amelyek a kizáró ok fennállásának ellenére kellőképpen igazolják a megbízhatóságát.

Ha a Közbeszerzési Hatóság a 188. § (4) bekezdése szerinti véglegessé vált határozata, vagy annak megtámadására irányuló közigazgatási per esetén a bíróság 188. § (5) bekezdése szerinti jogerős határozata kimondja az adott kizáró ok hatálya alatt álló gazdasági szereplő megbízhatóságát, az ajánlatkérő mérlegelés nélkül köteles azt elfogadni. A jogerős határozatot a gazdasági szereplő az egységes európai közbeszerzési dokumentummal egyidejűleg köteles benyújtani.

8. A Kbt. 69. § (11a) bekezdése szerint ajánlatkérő nem kérhet a gazdasági szereplőtől olyan igazolás benyújtását, amelyet ugyanazon ajánlatkérő részére a gazdasági szereplő korábbi közbeszerzési vagy koncessziós beszerzési eljárásban az EKR-ben elektronikusan úton már benyújtott. Ebben az esetben a gazdasági szereplő az ajánlatában nyilatkozik arról, hogy mely korábbi eljárásban benyújtott igazolást kéri figyelembe venni a bírálat során. Az ajánlatkérő attól függetlenül vizsgálja meg, hogy a korábban benyújtott igazolás megfelel-e az adott közbeszerzési eljárásban benyújtandó igazolásra irányadó tartalmi követelményeknek, hogy a korábbi igazolás adott esetben megjelöli, hogy azt mely közbeszerzési eljárásban való felhasználás céljára állították ki.

Szakmai tevékenység végzésére vonatkozó alkalmasság előírása [Kbt. 65. § (1) bekezdés c) pont]:

Alkalmatlan az ajánlattevő,

ha az építőipari kivitelezési tevékenységet végző gazdasági szereplő nem szerepel a magyar építészettről szóló 2023. évi C. törvény (a továbbiakban: Méptv.) szerinti, építőipari kivitelezési tevékenységet végzők névjegyzékében, vagy nem Magyarországon letelepedett gazdasági szereplő esetén, ha nem szerepel a letelepedés szerinti ország nyilvántartásában, vagy nem rendelkezik a letelepedés szerinti országban előírt engedéllyel, jogosítvánnyal vagy szervezeti, kamarai tagsággal, [322/2015. (X. 30.) Korm. rendelet 21. § (1) bekezdés]

vagy

ha a gazdasági szereplő nincs bejegyezve a cégnyilvántartásba vagy az egyéni vállalkozók nyilvántartásába, vagy az építőipari kivitelezési tevékenységet végző gazdasági szereplő nem szerepel a magyar építészettről szóló törvény szerinti, építőipari kivitelezési tevékenységet végzők névjegyzékében, nem Magyarországon letelepedett gazdasági szereplő esetén ha nincs bejegyezve a 2014/24 /EU európai parlamenti és tanácsi irányelv XI. melléklete szerinti hasonló nyilvántartásba, valamint nem teljesíti az említett mellékletben foglalt bármely egyéb követelményt.

[321/2015. (X. 30.) Korm. rendelet 26. § (1) bekezdés a) pontja].

Szakmai tevékenység végzésére vonatkozó alkalmasság igazolása:

A nyilvántartásban szereplés tényét - a Kbt. 69. § (11) bekezdés és a 321/2015. (X.30.) Korm.rendelet 26. § (2) bekezdés szerint - Ajánlatkérő ellenőrzi a céginformációs szolgáltatótól ingyenesen, elektronikusan kérhető cégjegyzékadatok, az egyéni vállalkozók nyilvántartásának, illetve az építőipari kivitelezési tevékenységet végzők névjegyzékének adatai alapján.

Amennyiben a Kbt. 69. § (11) bekezdés szerinti nyilvántartásokban a vonatkozó adatok, illetve tények ingyenes ellenőrzésére nincsen mód, a nyilvántartás kivonatának, a nyilvántartást vezető szerv által kiállított igazolásnak, vagy a nyilvántartásban szereplés tényét igazoló dokumentumnak a benyújtásával szükséges igazolni az alkalmassági követelménynek történő megfelelést.

A nem Magyarországon letelepedett gazdasági szereplő tekintetében a 2014/24/EU európai parlamenti és tanácsi irányelv XI. mellékletében felsorolt nyilvántartások szerinti igazolást (kivonatot) vagy egyéb igazolást, vagy nyilatkozatot kell igazolásként benyújtania ajánlatában. [321/2015 Kr. 26. § (2)]

Ajánlatkérő előírja a Kbt. 114/A. § (1) pontját, mely szerint az ajánlatkérő az e § szerinti bírálat keretében a kizáró okok, az alkalmassági követelmények tekintetében a közbeszerzési dokumentumokban meghatározott igazolásokat a gazdasági szereplők ajánlatukban nyújtják be.

III.1.2) Gazdasági és pénzügyi alkalmasság

Az igazolási módok felsorolása és rövid leírása:

Alkalmassági minimumkövetelmény(ek) meghatározása:

III.1.3) Műszaki, illetve szakmai alkalmasság

Az igazolási módok felsorolása és rövid leírása:

M.1. referencia

A Kbt. 65.§ (1) bekezdés b) pontja és a 321/2015. (X.30.) Korm. rendelet 21. § (2) bekezdés a) pontja alapján: a felhívás feladása napjától visszafelé számított öt évben (60 hónapos időszakban) teljesített jelentősebb referenciamunka/ referenciamunkák elvégzését a 321/2015. (X.30.) Korm. rendelet 23. § alapján a 22. § (3) bekezdése szerint a szerződést kötő másik fél által adott igazolással kell igazolni.

Az igazolásban meg kell adni legalább a szerződést kötő másik fél (cég) nevét, címét, a részéről felvilágosítást adó személy nevét és telefonszámát, a referenciamunka pontos leírását (elvégzett munkák megnevezését, főbb műszaki paramétereit, mennyiségét), a teljesítés idejét ((kezdő és befejező időpontját év/hónap/nap bontásban) és helyét, továbbá nyilatkozni kell arról, hogy a teljesítés az előírásoknak és a szerződésnek megfelelően történt-e, olyan részletességgel, hogy annak alapján az alkalmasság minimumkövetelményei között előírt feltételek megléte egyértelműen megállapítható legyen.

Amennyiben a teljesítés nem a szerződésnek megfelelően történt, ismertetni kell az igazolásban vagy nyilatkozatban az eltérés okát és mértékét, valamint a gazdasági szereplő szerződésszegése esetén annak tényét, hogy a gazdasági szereplő szerződésszegésért való felelőssége fennáll-e. Ha az alkalmasság igazolása az ajánlattevő, vagy az alkalmasság igazolásában részt vevő más szervezet nyilatkozatával történik, a nyilatkozat tartalmazza azt is, hogy a szerződést kötő másik fél vitatja-e a teljesítés szerződésszerűségét vagy - amennyiben a gazdasági szereplő erről nyilatkozott - azt a körülményt, hogy a gazdasági szereplő szerződésszegésért való felelőssége nem áll fenn.

A 321/2015. (X.30.) Korm. rendelet 21/A. § alapján az ajánlatkérő a teljesítés igazolásaként köteles elfogadni annak igazolását, ha a referencia követelményben foglalt eredmény vagy tevékenység a szerződés részteljesítéseként valósult meg. Az ajánlatkérő köteles elfogadni azon megvalósult teljesítések igazolását is, amelyek esetén bár szerződésszegés történt, de a gazdasági szereplő szerződésszegésért való felelőssége - a szerződést kötő másik fél által nem vitatottan - nem áll fenn.

A 321/2015. (X. 30.) Korm. rendelet 1. § (7) bekezdése szerint az alkalmassági követelményekre vonatkozóan a közbeszerzés megkezdését megelőzően kiállított igazolások is benyújthatóak (felhasználhatóak) mindaddig, ameddig az igazolásokban foglalt tény, illetve adat tartalma valós. Az ajánlatkérő - ellenkező bizonyításig - az adat valóságtartalmát az ajánlattevő erre vonatkozó külön nyilatkozata nélkül vélelmezi.

M.2. szakemberek

Azoknak a szakembereknek (szervezeteknek) - különösen a minőség-ellenőrzésért felelősöknek - a megnevezése, végzettségük, illetve képzettségük, szakmai tapasztalatuk ismertetése, akiket be kíván vonni a teljesítésbe; [Kbt. 65. § (1) bek b) pont; KR 21. § (2) bek b) pont]

Nyilatkozat mellett csatolandó:

- a) a szakember saját kezű aláírását tartalmazó, a 266/2013. (VII. 11.) Korm. rendelet alapján, a vonatkozó szakirányhoz tartozó jogosultság megszerzéséhez szükséges szakmai tapasztalatot (a szakmai tapasztalat kezdő és befejező időpontját év/hónap pontossággal feltüntetve) igazoló önéletrajz, mely tartalmazza a mind az alkalmasság szempontjából releváns tapasztalatot, mind az értékelés szempontjából releváns többlettapasztalatot/gyakorlatot év/hónap pontossággal, és a szakember jelenlegi munkahelyét is.
- b) szakemberek végzettséget igazoló okiratainak (bizonyítványok) egyszerű másolata, valamint
- c) a szakemberek által aláírt rendelkezésre állási nyilatkozatok.

Amennyiben a szakemberek rendelkeznek az előírt jogosultsággal, úgy végzettséget igazoló dokumentum csatolása nem szükséges, valamint az alkalmassági követelmény tekintetében előírt szakmai gyakorlatot a jogosultság igazolja, így azt sem szükséges külön bemutatni, azonban ebben az esetben az önéletrajzban fel kell tüntetniük a jogosultság első megszerzésének idejét, a regisztrációs számot és az elérési útvonalat is.

A Kbt. 65. § (6) bekezdése szerint az M.1., M.2. alkalmassági követelménynek a közös ajánlattevők együttesen is megfelehetnek. Azon követelményeknek, amelyek értelemszerűen kizárólag egyenként vonatkoztathatók a gazdasági szereplőkre, az együttes megfelelés lehetősége értelmében elegendő, ha közülük egy felel meg.

A Kbt. 65. § (7) bekezdése szerint az előírt alkalmassági követelményeknek az ajánlattevők bármely más szervezet vagy személy kapacitására támaszkodva is megfelehetnek, a közöttük fennálló kapcsolat jogi jellegétől függetlenül. Ebben az esetben meg kell jelölni az ajánlatban ezt a szervezetet és a felhívás vonatkozó pontjának megjelölésével azon alkalmassági követelményt vagy követelményeket, amelynek igazolása érdekében az ajánlattevő ezen szervezet erőforrására vagy arra is támaszkodik. (EKR úrlap). A fenti esetben a Kbt. 65. § (7) bekezdése szerint csatolni kell az ajánlatban a kapacitásait rendelkezésre bocsátó szervezet olyan - szerződésben, előszerződésben vagy más formában vállalt - kötelezettségvállalását tartalmazó okiratot, amely alátámasztja, hogy a szerződés teljesítéséhez szükséges erőforrások rendelkezésre állnak majd a szerződés teljesítésének időtartama alatt.

Ajánlatkérő előírja a Kbt. 114/A. § (1) pontját, mely szerint az ajánlatkérő az e § szerinti bírálat keretében a kizáró okok, az alkalmassági követelmények tekintetében a közbeszerzési dokumentumokban meghatározott igazolásokat a gazdasági szereplők ajánlatukban nyújtják be.

Alkalmassági minimumkövetelmény(ek):

M.1. Alkalmatlan az ajánlattevő, amennyiben nem rendelkezik a felhívás feladása napjától visszafelé számított öt évben (60 hónapos időszakban) az előírásoknak és a szerződésnek megfelelően teljesített, sikeres műszaki átadás-átvétellel lezárt,

1. rész esetében legalább nettó 25 m² alapterületű épület építését/felújítását /rekonstrukcióját tartalmazó referenciával, a 2. rész esetében legalább 150 fm út és/vagy járda és/vagy 100 m² parkoló építésére és/vagy felújítására és/vagy bővítésére vonatkozó referenciával.

Az ajánlatkérő a 321/2015. (X.30.) Korm. rendelet 21. § (2a) bekezdés a) pontjára figyelemmel az - öt év - vizsgált időszak alatt befejezett, de legfeljebb nyolc éven belül megkezdett kivitelezéseket veszi figyelembe.

A referencia több szerződéssel is teljesíthető.

M.2. Alkalmatlan az ajánlattevő, amennyiben nem rendelkezik legalább az alábbi végzettséggel, képzettséggel rendelkező

szakemberrel:

1. rész:

M.2.1. legalább 1 fő a 266/2013. (VII. 11.) Korm. rendelet 1. melléklet VI. Szakma, Felelős műszaki vezetés 1. rész 2. pontjában meghatározott, „MV-É” kategóriájú vagy azzal egyenértékű jogosultsággal rendelkező, vagy a jogosultság megszerzéséhez szükséges végzettséggel vagy egyenértékű végzettséggel és a hivatkozott jogszabályban előírt szakmai gyakorlati idővel rendelkező szakemberrel vagy a hatályos átsorolás előtti 244/2006 (XII.5.) Korm. rendelet szerinti szakirányú, illetve azzal egyenértékűnek tekintett végzettséggel és szükséges szakmai gyakorlati idővel rendelkezik.

M.2.2. legalább 1 fő, a 266/2013. (VII. 11.) Korm. rendelet 1. mell VI. Szakma, felelős műszaki vezetés 2. rész 5. B) pontjában meghatározott (MV-ÉV - építményvillamosági szakter) kategóriájú vagy azzal egyenértékű jogosultsággal rendelkező, vagy a jogosultság megszerzéséhez szükséges végzettséggel vagy egyenértékű végzettséggel és a hivatkozott jogszabályban előírt szakmai gyakorlati idővel rendelkező szakemberrel vagy a hatályos átsorolás előtti 244/2006 (XII.5.) Korm. rendelet szerinti szakirányú, illetve azzal egyenértékűnek tekintett végzettséggel és szükséges szakmai gyakorlati idővel rendelkezik.

M.2.3. legalább 1 fő, a 266/2013. (VII. 11.) Korm. rendelet 1. melléklet VI. Szakma, Felelős műszaki vezetés 2. rész 2.B) pontjában meghatározott (MV-M - mélyépítési és mélyépítési műtárgyak szakterület) kategóriájú v azzal egyenértékű jogosultsággal rendelkező, vagy a jogosultság megszerzéséhez szükséges végzettséggel vagy egyenértékű végzettséggel és a hivatkozott jogszabályban előírt szakmai gyakorlati idővel rendelkező SZERel v a hatályos átsorolás előtti 244/2006 (XII.5.) Korm. rendelet szerinti szakirányú, illetve azzal egyenértékűnek tekintett végzettséggel és szükséges szakmai gyakorlati idővel rendelkezik.

M.2.4. legalább 1 fő, a 266/2013. (VII. 11.) Korm. rendelet 1. melléklet VI. Szakma, Felelős műszaki vezetés 2. rész 3) pontjában meghatározott (MV-ÉG - építménygépezet szakterület) kategóriájú v azzal egyenértékű jogosultsággal rendelkező, vagy a jogosultság megszerzéséhez szükséges végzettséggel vagy egyenértékű végzettséggel és a hivatkozott jogszabályban előírt szakmai gyakorlati idővel rendelkező SZERel v a hatályos átsorolás előtti 244/2006 (XII.5.) Korm. rendelet szerinti szakirányú, illetve azzal egyenértékűnek tekintett végzettséggel és szükséges szakmai gyakorlati idővel rendelkezik.

2. rész:

M.2.1. legalább 1 fő a 266/2013.(VII. 11.) Korm. rendelet 1. mell VI. Szakma, felelős műszaki vezetés 3. rész 2. B) pontjában meghatározott (MV-KÉ- közlekedési építmények szakter) kategóriájú vagy azzal egyenértékű jogosultsággal rendelkező, vagy a jogosultság megszerzéséhez szükséges végzettséggel vagy egyenértékű végzettséggel és a hivatkozott jogszabályban előírt szakmai gyakorlati idővel rendelkező szakemberrel vagy a hatályos átsorolás előtti 244/2006 (XII.5.) Korm. rendelet szerinti szakirányú, illetve azzal egyenértékűnek tekintett végzettséggel és szükséges szakmai gyakorlati idővel rendelkezik.

Egy szakember több pozícióra is jelölhető, azaz a szakemberek közötti átfedést Ajánlatkérő lehetővé teszi.

Több részre történő ajánlattétel esetén ugyanazon a szakember megajánlható.

A szakemberek tekintetében ajánlatkérő a vonatkozó, szakmagyakorlási jogosultságot szabályozó jogszabály szerinti szakirányú, illetve azzal egyenértékűnek tekintett végzettséget, illetve a jogosultság megszerzéséhez szükséges szakmai gyakorlati időt meghaladó gyakorlati időt nem ír elő alkalmassági követelményként, hanem azt értékelési szempontként értékeli.

A szerződéskötés feltétele, hogy a nyertes Ajánlattevő legkésőbb a szerződés megkötésének időpontjára (ezt követően a szerződés időtartama alatt) az M.2./ pont szerinti alkalmassági feltétel teljesítése kapcsán megajánlott szakemberek kamarai nyilvántartásba vételéről gondoskodik. A nyilvántartásba vétel elmaradása a szerződéskötéstől való visszalépést jelenti a Kbt. 131. § (4) alapján és ebben az esetben ajánlatkérő a második legkedvezőbb ajánlatot tevővel köt szerződést, amennyiben őt az ajánlatok elbírálásáról szóló írásbeli összegezésben megjelölte.

III.1.5) Fenntartott szerződésekre vonatkozó információk

A szerződés védett műhelyek és olyan gazdasági szereplők számára fenntartott, amelyek célja a fogyatékkal élő vagy hátrányos helyzetű személyek társadalmi és szakmai integrációja

A szerződés teljesítése védett munkahely-teremtési programok keretében történik:

A szerződés a Kbt. 114. § (11) bekezdése szerint fenntartott

III.1.6) A szerződés biztosítékai:

Mindkét részre érvényes!

1. JÓTÁLLÁS:

Ajánlattevőt a Ptk. 6:171.§ - 6:173.§- a alapján teljes körű jótállási kötelezettség terheli a műszaki átadásátvételi eljárás lezárását követő naptól kezdődően. A jótállás ideje alatt az esetleges meghibásodások javítása, elhárítása díjtalan.

A teljes körű jótállás mértékét - a meghatározott kezdő időponttól kezdődően - ajánlatkérő az értékelési részszerződések körében értékelni kívánja (Minőségi kritériumok 1. értékelési részszerződés).

Mértéke a nyertes ajánlattevő ajánlata szerint, de min. 24 hónap.

Szavatossági igények: A szavatossági igények érvényesítésére és a nyertes Ajánlattevő ezzel kapcsolatos kötelezettségeire a Ptk. rendelkezései irányadók.

2. KÖTBÉR:

A Vállalkozó a Ptk. 6:186.§ (1) bekezdése alapján pénz fizetésére kötelezi magát arra az esetre, ha olyan okból, amiért felelős megszegi a szerződést. Mentésül a kötbér fizetési kötelezettség alól, ha szerződésszegését kimenti.

1. Késedelmi kötbér:

A Vállalkozó a Ptk. 6:186.§ (1) bekezdése alapján, ha olyan okból, amelyért felelős a kivitelezési munkákat a szerződésben rögzített a teljesítési határidőn túl késedelmesen teljesít, kötbér (késedelmi kötbér) fizetésére köteles.

Késedelmi kötbér a késedelembeesés napjától esedékes.

A késedelmes naponként fizetendő késedelmi kötbér alapja:a késedelemmel érintett munkarészre vonatkozó nettó ellenszolgáltatás. A késedelmi kötbér mértéke: 0,50 %/ naptári nap.

A késedelmi kötbér maximális mértéke: A késedelemmel érintett munkarészre vonatkozó nettó ellenszolgáltatás 20 %-a.

Meghiúsulási kötbér: A nyertes Ajánlattevő a Ptk. 6:186.§ (1) bekezdése alapján pénz fizetésére kötelezi magát arra az esetre, ha olyan okból, amiért felelős az építési beruházás megghiúsul.

Amennyiben a nyertes Ajánlattevő késedelme olyan okból, amelyért felelős a teljesítési határidőhöz képest eléri a kötbérmértékhez tartozó késedelmes napok számának maximumát, azt a Megrendelő súlyos szerződésszegésnek minősíti és jogosult a Vállalkozási

szerződést érdekmúlásának bizonyítása nélkül mások félhez intézett nyilatkozattal azonnali hatállyal felmondani, és a szerződéstől indokolási kötelezettség nélkül elállni, (amennyiben a szerződés teljesítését vállalkozó nem kezdte meg) mely esetben a nyertes ajánlattevőt megíiusulási kötbér fizetési kötelezettség terheli. A megíiusulási kötbér alapja a szerződés szerinti, általános forgalmi adó nélkül számított ellenszolgáltatás („Egyösszegű Nettó Ajánlati Ár”), mely a vetítési alap a teljesítés arányában csökken. Mértéke 20,00%. A megíiusulási kötbér érvényesítése esetén a nyertes Ajánlattevőt késedelmi kötbér nem terheli.

A szerződést biztosító mellékkötelezettségekre vonatkozó részletes szabályokat a Közbeszerzési Dokumentum rögzíti.

III.1.7) Az ellenszolgáltatás teljesítésének feltételei és / vagy hivatkozás a vonatkozó jogszabályi rendelkezésekre:

Mindkét részre érvényes!

A szerződés finanszírozását Ajánlatkérő a azonosítószámú támogatási szerződés alapján, a "Sellye kiemelt közlekedési csomópontjának, valamint piacterének fejlesztése" megnevezésű támogatási igény alapján, a Versenyképes Járások Program (VKJ azonosító: 1005398034) 4033564878. azonosítószámú projekt keretében hazai költségvetési forrásból teljesíti.

A támogatási intenzitás mértéke 100,0%, de maximum az elszámolható költség 100,0% erejéig; amely a mindenkor hatályos Támogatási Szerződés alapján módosulhat.

A finanszírozás formája utófinanszírozás.

Az árat átalányáron kell megadni, az sem árfolyamváltozás, sem más ok következtében nem módosulhat automatikusan. A garanciális időszaki hibaelhárításnál sem kiszállási díj, sem más költség nem számítható fel.

A teljesítés igazolására a Kbt. 135. § (1) bekezdéseinek a rendelkezései az irányadóak.

Az ellenszolgáltatás a nyertes ajánlattevő általi (rész)teljesítést, az ajánlatkérő (műszaki ellenőr) által ennek elismeréseként kiállított (rész)teljesítésigazolás alapján helyesen kiállított (rész)számla kézhezvételét követően átutalással - forintban - kerül kiegyenlítésre a Ptk. 6:130. § (1)-(2) bekezdéseinek és a Kbt. 135. § (3), (5)-(6) bekezdéseinek rendelkezései szerint - a helyesen kiállított (rész)számla kézhezvételétől számított 30 napon belül.

Késedelmes fizetés esetén Megrendelő, mint szerződő hatóság a 2013. évi V. törvény 6:155.§ szerinti mértékű, és a késedelem időtartamához igazodó késedelmi kamatot továbbá a külön jogszabályban megállapított behajtási költségátalányt fizet. Amennyiben a nyertes ajánlattevő a teljesítéshez alvállalkozót vesz igénybe, úgy a Ptk. 6:130. § (1)-(2) bekezdésétől eltérően a 322 /2015. (X. 30.) Korm. rendelet 32/A. § (1)-(3) bekezdésében foglalt szabályok szerint történik a szerződésben foglalt ellenérték kifizetése.

Előleg: a tartalékkeret nélküli nettó kivitelezői díj 10 %-a, melyet Ajánlatkérő a végszámlából jogosult levonni.

Tartalékkeret: nettó kivitelezői díj 10 %-a, mely a 322/2015. (X.30.) Korm. rendelet 20. § (3) bekezdése alapján kizárólag az építési beruházás teljesítéséhez, a rendeltetésszerű és biztonságos használathoz szükséges munkák ellenértékének elszámolására használható fel.

A kifizetésekre utólag a teljesítésekkel értékarányosan kerül sor. Ajánlatkérő 4 db rész és 1 db végszámla benyújtásának lehetőségét biztosítja a nettó szerződéses érték 15%-35%-60%-80% és 100%-át elérő megvalósult teljesítés esetén. Az elvégzett munkák százalékos mértékét a nyertes ajánlattevő által benyújtott árazott költségvetésből kiindulva az ajánlatkérő és műszaki ellenőre állapítja meg, az építési napló bejegyzései és a helyszínen végzett ellenőrzősei alapján.

A beruházás nem engedélyköteles építési beruházás, ezért a tevékenységek számlázásakor nem alkalmazhatók az Áfa tv. 142. §-ban rögzített, ún. fordított adózásra vonatkozó rendelkezések.

A Kbt. 27/A. § szerint ajánlatkérő köteles fogadni és feldolgozni az olyan elektronikus számlákat, amelyek megfelelnek az EN 16931-1: 2017 számú európai szabványnak és az Európai Bizottság által e szabványhoz az Európai Unió Hivatalos Lapjában közzétett szintaxislistának.

Az Áfa mértékére, elszámolására a mindenkor hatályos Áfa törvény rendelkezései az irányadóak.

Fel.bizt:

1. rész: 15 M Ft/év és 7 M Ft/kár.

2. rész: 20 M Ft/év és 10 M Ft/kár.

Az ajánlattétel, a szerződés és a kifizetés pénzneme a forint. A fizetés és az elszámolás részletes szabályait a Közbeszerzési Dokumentum tartalmazza.

III.1.8) A nyertes közös ajánlattevők által létrehozandó gazdálkodó szervezet:

Az Ajánlatkérő kiköti, hogy Ajánlattevők és a közös ajánlatot tevő nyertesek nem hozhatnak létre közös gazdálkodó szervezetet, illetve jogi személyt (projektársaságot).

III.2) A szerződéssel kapcsolatos feltételek

III.2) A szerződéssel kapcsolatos feltételek

III.2.1) Meghatározott szakmára (képzettségre) vonatkozó információk *(csak szolgáltatásmegrendelés esetében)*

A szolgáltatás teljesítése egy meghatározott szakmához (képzettséghez) van kötve

III.2.2) A szerződés teljesítésével kapcsolatos feltételek:

III.2.3) A szerződés teljesítésében közreműködő személyekkel kapcsolatos információ

Az ajánlattevőknek közölniük kell a szerződés teljesítésében közreműködő személyek nevét és szakképzettségét Igen

IV.1) Meghatározás

IV. szakasz: Eljárás

IV.1) Meghatározás

IV.1.1) Az eljárás fajtája

Nyílt eljárás	Igen
Gyorsított eljárás	Nem
Meghívásos eljárás	Nem
Tárgyalásos eljárás	Nem
Versenypárbeszéd	Nem
Innovációs partnerség	Nem

IV.1.2) Keretmegállapodásra vagy dinamikus beszerzési rendszerre vonatkozó információk

A hirdetmény keretmegállapodás megkötésére irányul	Nem
Keretmegállapodás egy ajánlattevővel	
Keretmegállapodás több ajánlattevővel	
A hirdetmény dinamikus beszerzési rendszer létrehozására irányul	Nem
A dinamikus beszerzési rendszert további beszerzők is alkalmazhatják	Nem

IV.1.3) A megoldások, illetve ajánlatok számának a tárgyalásos eljárás vagy a versenypárbeszéd során történő csökkentésére irányuló információ

Több fordulóban lebonyolítandó tárgyalások igénybe vétele annak érdekében, hogy fokozatosan csökkentsék a megvitatandó megoldások, illetve a megtárgyalandó ajánlatok számát.

IV.1.4) Információ a tárgyalásról (klasszikus ajánlatkérők esetében; kizárólag tárgyalásos eljárás esetében)

Ajánlatkérő fenntartja a jogot arra, hogy a szerződést az eredeti ajánlat alapján, tárgyalások lefolytatása nélkül ítélje oda.

IV.1.5) Elektronikus árlejtésre vonatkozó információk

Elektronikus árlejtést fognak alkalmazni	Nem
--	-----

IV.2) Adminisztratív információk

IV.2) Adminisztratív információk

IV.2.1) Az adott eljárásra vonatkozó korábbi közzététel

A hirdetmény száma a Közbeszerzési Értesítőben:

(Ké-szám/évszám)

IV.2.2) Ajánlattételi, részvételi vagy regisztrációs kérelem benyújtási határidő

Dátum: (nn/hh/éééé)

óra/perc

IV.2.3) Az ajánlattételi vagy részvételi felhívás kiválasztott jelentkezők részére történő megküldésének tervezett napja (részvételi felhívás esetében)

Dátum:

IV.2.4) Azok a nyelvek, amelyeken az ajánlatok vagy részvételi jelentkezések benyújthatók:

HU

IV.2.5) Az ajánlati kötöttség minimális időtartama: (ajánlati felhívás esetében)

Az ajánlati kötöttség végső dátuma:

vagy Az időtartam hónapban: vagy napban: 60 (az ajánlattételi határidő lejártától számítva)

IV.2.6) Az ajánlatok vagy részvételi jelentkezések felbontásának feltételei

Dátum, helyi idő: óra/perc

Hely: EKR

Információk a jogosultakról és a bontási eljárásról:

Az ajánlatok felbontása az EKR-ben történik, melyre a Kbt. 68.§-a és a 424/2017. (XII. 19.) Korm. rendelet 15.§-a az irányadó. Az ajánlatok bontását az EKR az ajánlattételi határidő lejártát követően, hatvan perccel később kezdi meg. Az ajánlatnak az ajánlattételi határidő lejártának időpontjáig kell elektronikusan beérkeznie. A beérkezés időpontjáról az EKR visszaigazolást küld.

VI.1-3) Kiegészítő információk

VI. szakasz: Kiegészítő információk

VI.1) A közbeszerzés ismétlődő jellegére vonatkozó információk

A közbeszerzés ismétlődő jellegű: Nem

VI.2) Információ az elektronikus munkafolyamatokról

A megrendelés elektronikus úton történik: Igen
Elektronikusan benyújtott számlákat elfogadnak: Igen
A fizetés elektronikus úton történik: Igen

VI.3) További információk:

VI.3.1) Feltételes közbeszerzés

Ajánlatkérő felhívja a gazdasági szereplők figyelmét, hogy az eljárást eredménytelenné nyilváníthatja, ha valamely meghatározott, ellenőrzési körén kívül eső, bizonytalan jövőbeli esemény az ajánlattételi, illetve részvételi határidő lejártát követően következik be. Igen

Ajánlatkérő ellenőrzési körén kívül eső, bizonytalan jövőbeli esemény meghatározása:

VI.3.2) Az ajánlati biztosíték (ajánlati felhívás esetében)

Az eljárásban való részvétel ajánlati biztosíték adásához kötött: Igen

Az ajánlati biztosíték mértéke: 1. rész: 500.000,- Ft; 2. rész: 500.000,- Ft

A befizetés helye: Sellye Város Önkormányzat főszámlája (OTP Nyrt.)

vagy az ajánlatkérő fizetési számlaszáma: 11731128-15331256

Az ajánlati biztosíték befizetése (teljesítése) igazolásának módja: Az átutalás megtörténtét igazoló bizonylat egyszerű másolatát, vagy az eredeti bankgaranciát, illetve biztosítói garanciát, vagy az eredeti kötelezvényt az ajánlathoz csatolni kell. bankgarancia vagy biztosítói kezesi nyilatkozat esetén az elektronikus

okirat feleljen meg a Polgári perrendtartásról szóló 2016. évi CXXX. tv. szerinti teljes bizonyító erejű magánokirat követelményeinek: az elektronikus okiraton az okirat kiállítója a minősített vagy minősített tanúsítványon alapuló fokozott biztonságú elektronikus aláírását vagy bélyegzőjét helyezte el, és - amennyiben jogszabály úgy rendelkezik - azon időbélyegzőt helyez el átutalás esetén az utalás tényét igazoló okirat, vagy képernyőmentés az átutalás közleményében kérnék szerepeltetni a közbeszerzés megnevezését közös ajánlattevőknek a biztosítékot elegendő egyszer rendelkezésre bocsátaniuk.
Az ajánlati biztosítéokra vonatkozó rendelkezések a Kbt. 54. §-a szerint!

VI.3.3) Konzultációra vonatkozó információk

Kiegészítő tájékoztatást ajánlatkérő konzultáció formájában is megadja.

VI.3.4) Ajánlat érvénytelenségére vonatkozó összeg ár vagy költség esetében

Ajánlatkérő az alábbi értéket meghaladó árat vagy költséget tartalmazó ajánlatot a bírálathoz nem nyújtja be.

VI.3.5) Az ajánlatok értékelési szempontok szerinti tartalmi elemeinek értékelése során adható pontszám:

0 - 0

VI.3.6) A módszer(ek) meghatározása, amellyel a VI.3.5) pont szerinti pontszámok közötti pontszámot megadásra kerül:

Ár:fordított arányosítás. Minőségi kritérium: egyenes arányosítás.

VI.3.7) Élekciklusköltség-számítási módszer alkalmazására vonatkozó információ

Ajánlatkérő az áru, szolgáltatás vagy építési beruházás értékeléskor figyelembe vett költségét életciklusköltség-számítási módszer alkalmazásával határozza meg.

VI.3.8) A bírálathoz vonatkozó további információk

Az ajánlatkérő előírja a kizáró okok, az alkalmassági követelmények, valamint a Kbt. 82. § (5) bekezdése szerinti objektív kritériumok tekintetében a közbeszerzési dokumentumokban meghatározott igazolásokról a részvételi jelentkezésben vagy az ajánlatban történő benyújtását.

VI.3.9) További információk:

1. Helyszíni bejárás:

1. rész: 2026.**.**. 10:00 óra, Sellye, hrsz: 348/9.

2. rész: 2026.**.**. 11:00 óra, Sellye, piaclért (Bodonyi Nádor u.)

Kapcsolattartási pont: Dr. Falusy Gábor (tel: +36 70 774 7284)

2. Az ajánlattevő ajánlattételi képességének igazolására az ajánlathoz csatolni kell az ajánlatot aláíró(k) közjegyző által hitelesített aláírási címpéldányát vagy a 2006. évi V. törvény 9. § (1) bekezdés szerinti ügyvéd által ellenjegyzett cégeljáráshoz készült vagy a kamarai jogtanácsos által ellenjegyzett aláírás mintáját annak igazolására, hogy az ajánlatot, illetőleg az abban szereplő nyilatkozatokat az ajánlattevő képviselőjére jogosult személy írta alá, továbbá Ajánlatkérő ellenőrzi a cégkivonatokat az elektronikus elérhető cégdatabázisban. A cégkivonatban nem szereplő kötelezettségvállaló(k) esetében az ajánlathoz csatolandó a cégjegyzésre jogosult személytől származó, az ajánlat aláírására vonatkozó (a meghatalmazó és a meghatalmazott aláírását is tartalmazó) írásos meghatalmazás is két tanúval igazoltan. Amennyiben ajánlattevő egyéni vállalkozó, akkor az egyéni vállalkozóról és egyéni cégről szóló 2009. évi CXV. törvény 10. § (1) bekezdése rendelkezései figyelembevételével, csatolja a képviselőre jogosult személy által aláírt nyilatkozatot, amelyben egyéni vállalkozó megjelöli a nyilvántartási számát, vagy az igazolványszámát, vagy az adószámát. Amennyiben ajánlattevő benyújt ajánlatában kapacitást nyújtó szervezet vagy alvállalkozó nyilatkozatát, akkor továbbá csatolni szükséges a kapacitást nyújtó szervezet vagy alvállalkozó aláírási címpéldányát vagy aláírás-mintáját.

3. Az eljárás eredményeként egy vállalkozói szerződés kerül megkötésre a nyertes ajánlattevőjével.

4. Az M.1., M.2. alkalmassági követelmények a Közbeszerzési Hatóság „bronz” fokozatú minősítéséhez képest szigorúbb alkalmassági követelmények, amelyeket a minősített ajánlattevőnek a minősített ajánlattevők jegyzékén szereplés igazolásán túlmutatóan igazolnia szükséges.

5. Ajánlattevő az ajánlatban bemutatott az alkalmasságot igazoló szakembereket a jelen közbeszerzés eredményeként megkötött vállalkozói szerződés teljesítésekor a helyszínen az építést irányító szakemberként alkalmaznia köteles. Ajánlatkérő a teljesítésbe bevonásaként azt fogadja el, ha a szakember a kivitelezés ideje alatt rendelkezésre áll, melyet a műszaki ellenőr ellenőriz.

6. Benyújtandó iratok jegyzéke az Iratjegyzék nyilatkozatminták dokumentum szerint.

7. A Szakmai ajánlatnak az alábbi fő tartalmi részekből kell állnia:

I. Az árazott költségvetések .xls és az árazott költségvetés főösszesítő cégszerűen aláírt .pdf formátumban is - kitöltve, cégszerűen aláírva .pdf formátumban.

8. Ajánlatkérő a Kbt. 81. § (5) bekezdés szerint az ajánlatok bírálatát az ajánlatok értékelését követően végzi el. Ebben az esetben csak az értékelési sorrendben legkedvezőbb vagy a legkedvezőbb és az azt követő egy vagy több legkedvezőbb ajánlattevő tekintetében végzi el a bírálatot.

Ajánlatkérő a Kbt. 81. § (4) bekezdés szerint az ajánlatok bírálatának az aránytalanul alacsony ár vagy költség vagy egyéb aránytalan vállalások vizsgálatára vonatkozó részét az ajánlatok értékelését és az egyéb bírálatokat követően végzi el. Ebben az esetben csak az addigi bírálat alapján érvényes, legkedvezőbb vagy a legkedvezőbb és az azt követő egy vagy több legkedvezőbb ajánlattevő tekintetében vizsgálja az ár vagy költség aránytalanul alacsony voltát, illetve az egyéb vállalások aránytalanságát, és alkalmazza szükség esetén a 72. § szerinti eljárást.

9. Ajánlattevő ajánlatában nyilatkozni köteles a szerződés megkötéséről.

10. Ajánlatkérő alkalmazza a Kbt. 81. § (4) és (5) bekezdését és a 75.§ (2) bekezdés e) pontját a Kbt. 75.§ (6) bekezdés alapján.

11. Az eljárás során mindennemű kapcsolattartás, levelezés az EKR-en keresztül magyar nyelven történik. Amennyiben bármely, az ajánlathoz csatolt okirat, igazolás, nyilatkozat stb. nem magyar nyelven kerül kiállításra, úgy azt az ajánlattevő magyar nyelvű fordításban is köteles becsatolni. A Kbt. 47. § (2) bekezdése alapján Ajánlatkérő a nem magyar nyelven benyújtott dokumentumok ajánlattevő általi fordítását is elfogadja. Joghatás kiváltására csak magyar nyelvű okiratok, nyilatkozatok alkalmasak.
12. A közbeszerzési eljárás lebonyolításáért felelős személy: Dr. Falusy Gábor, felelős akkreditált közbeszerzési szaktanácsadó (Lajstromszám: 01394)
13. Az építési beruházás nem tartozik az Épber.tv. hatálya alá.

VI.4) E hirdetmény feladásának dátuma

VI.4) E hirdetmény feladásának dátuma:

(A rendszer automatikusan tölti)

Az európai uniós, a Kbt., annak végrehajtási rendeletei és más alkalmazandó jog előírásainak történő megfelelés biztosítása az ajánlatkérő felelőssége.

TARTÓSZERKEZETI MŰSZAKI LEÍRÁS

ÚJ BUSZVÁRÓ ÉPÜLET ÉPÍTÉSÉHEZ

7960 SELLYE, HRSZ.: 348/9

ÉPÍTETŐ:

SELLYE VÁROS ÖNKORMÁNYZATA

7960 SELLYE, DÓZSA GY. U. 1.

TERVEZŐ:

GYURA BALÁZS
OKL. ÉPÍTŐMÉRNÖK
T 14-0724

TARTÓSZERKEZETI MŰSZAKI LEÍRÁS

ÚJ BUSZVÁRÓ ÉPÜLET ÉPÍTÉSÉHEZ

7960 SELLYE, HRSZ.: 348/9

TERVEZÉS

A tervezésnél az állandó, és az esetleges terhek figyelembevételére, valamint a tartók jellegéből adódóan az alábbi szabványok előírásait vettem figyelembe.

MSZ EN 1990 Eurocode 0: A tartószerkezetek tervezésének alapjai

MSZ EN 1991 Eurocode 1: A tartószerkezeteket érő hatások

MSZ EN 1992 Eurocode 2: Betonszerkezetek tervezése

MSZ EN 1993 Eurocode 3: Acélszerkezetek tervezése

MSZ EN 1995 Eurocode 5: Faszerkezetek tervezése

MSZ EN 1996 Eurocode 6: Falazott szerkezetek tervezése

MSZ EN 1997 Eurocode 7: Geotechnikai tervezés

MSZ EN 1998 Eurocode 8: Földrengés

Deák György - Erdélyi Tamás – Fernezelyi Sándor – Kollár László – Visnovitz György: Terhek és hatások – Tervezés az Eurocode alapján

Deák György - Draskóczy András - Dulácska Endre – Kollár László – Visnovitz György: Vasbetonszerkezetek – Tervezés az Eurocode alapján

Dr. Dulácska Endre: Kisokos statikusoknak

AXIS VM vége-selelemes programrendszer

A kiviteli tervek elkészítése során az épület tartószerkezetei pontos méretezésre kerültek. A számítások eredményeként megállapítható, hogy a tartószerkezetek a rá ható terhekből származó igénybevételeknek **MEGFELELNEK**, azokat biztonsággal viselik.

AZ ÉPÜLET TARTÓSZERKEZETEIRE HATÓ TERHEK ÉS HATÁSOK

- Állandó terhek:

Biztonsági tényező: 1,35

- Hasznos terhek:

Biztonsági tényező: 1,50

Egyidejűségi tényezők $\psi_0=0,7$ $\psi_1=0,5$ $\psi_2=0,3$

- Padlások (nem rendszeres tartózkodás céljára): 1,5 kN/m² („A” használati osztály)

- Meteorológiai terhek:

Hóteher:

Biztonsági tényező: 1,50

Egyidejűségi tényezők: $\psi_0=0,5$ $\psi_1=0,2$ $\psi_2=0,0$

$s_k= 1,25$ kN/m²

Szélteher:
Biztonsági tényező: 1,50
Egyidejűségi tényezők $\psi_0=0,6$ $\psi_1=0,5$ $\psi_2=0,0$
 $w_k= 0,446$ kN/m²

AZ ÉPÜLET TARTÓSZERKEZETEIVEL SZEMBEN TÁMASZTOTT KÖVETELMÉNYEK

A tervezett lakóépület teherhordó szerkezeteinek mindenekelőtt a lehető legkönnyebbnek kell lennie azért, hogy a legkevesebb többletterhelés épüljön be a szerkezet önsúlyából. Ugyanakkor alapvető követelmény a gazdaságosan, de gyorsan kivitelezhető teherhordó szerkezet, amely egyben lehetővé teszi az építész elképzelések megvalósíthatóságát. Az épület tartószervezeteivel szemben támasztott legfőbb követelmény, hogy a keresztmetszetek teherbírasi szempontból megfeleljenek, valamint a szerkezet alakváltozásai ne haladják meg a szabvány által használati határállapotra előírt követelményeket.

Teherkombinációk:

Teherbírasi határállapotra vonatkozó teherkombináció:

$$\sum \gamma_{G,i} G_{i,i} + \gamma_{q,i} Q_{k,i} + \sum \psi_{0,j} \gamma_{Q,j} Q_{i,j}$$

Használati határállapotra vonatkozó kvázi-állandó teherkombináció:

$$\sum G_{i,i} + \sum \psi_{2,j} Q_{i,j}$$

A STATIKAI SZÁMÍTÁS ISMERTETÉSE

A tartószervezeti elemeket AXIS VM programrendszerrel, végeselemes modellel elemeztük. A modellre előállítottuk és elhelyeztük a mértékadó terhelések megfelelő tehercsoportosításait. A modelltől kapott határigénybevételekre a tervezett keresztmetszetek teherbírasi ellenőriztük. A kapott alakváltozási diagramokat pedig a szabvány által előírt értékekkel összehasonlítottuk.

Az ellenőrző számítások során – melynek részletezésétől jelen dokumentációban eltekintünk – igazolást nyert, hogy az építész terveken meghatározott szerkezeti méretekkel a szerkezeti elemek a rájuk ható terheket biztonságosan elhordani képesek.

ALAPOZÁS

Az épület alatti talajról talajmechanikai szakvélemény nem áll rendelkezésemre, így egységes, homogén rétegződésű talajt, határfeszültségének 200 kN/m²-t feltételezek. Az építkezés alatt valószínűleg nem kell talajvízzel számolni.

A tervezett épület alapozása beton síkalapozással készül C16/20-X0b-24-F1 betonminőségben, a külső teherhordó falak alatt elhelyezett 50cm szélességű sávalapokkal. A sávalapok felső 30cm-es szakaszát monolit vasbeton talpgerendaként kell kialakítani, az alsó- és felső síkon elhelyezett 4-4db Ø10 fővasalással és Ø8/250 kengyelezéssel, C25/30-XC2-24-F2 betonminőségben. A beton alaptestek alapozási síkját -1,05 szinten határozzuk meg. Az alapozási síkok

közötti esetleges átmenetet az alaptestek lépcsőzésével kell megépíteni! Az alaptestek lépcsőzésének teherátadási szöge nem haladhatja meg a 30 fokot!

Amennyiben a vázolt mélységekben mégsem található teherbíró talaj, akkor az alaptestek alatt homokos kavicsra kell cserélni a meglévő talajt oly módon, hogy a tömörített kavicsfeltöltés (talajcsere) alsó síkja teherbíró talajrétegbe kerüljön. Az alapozási síkoknak minimum 20 cm-t be kell érni a teherbíró talajba, feltöltésre, humuszos rétegre alapozni tilos! A teherbíró talaj helyzetét a földmunkák végzése során folyamatosan ellenőrizni kell!

Az alapárkok földkiemelésénél az utolsó 20 cm csak közvetlenül a betonozás előtt emelhető ki. A padló alatt 15 cm vastag, megfelelően tömörített, felül beékelte zúzottkő ágyazatot kell készíteni, amelynek tömörsége $Tr_g=95\%$, $E_2>70$ MN/m². Az ágyazat alatti talaj (tükör) felső rétegének előtömörítése is szükséges, $Tr_g = 90 \%$. A tömörített tükör felszínén teherbírási érték legalább $E_2 = 30$ MN/m²

A lábazat zsalukőből épül 30cm vastagsággal, Ø10/500 betonacél tüskézéssel illetve függőleges vasalással. Zsalukő lábazat vízszintes vasalása: 2 szál Ø10 acélbetét minden zsalukő sorba elhelyezve. A zsalukő szerkezet kitöltő betonja C25/30-XC1-24-F2 minőségben készül.

A vasbeton aljzatok 10cm vastagságban Ø6 150/150 hálós vasalással minimum 30cm-es átfedéssel készül C25/30-XC2-24-F2 betonminőségben. A magassági méretek és kitűzésnél az építészeti tervek a mérvadóak.

FÜGGŐLEGES TARTÓSZERKEZETEK

Falazatok és pillérek

A tervezett épület földszinti teherhordó falai vastag vázkerámia falazattal épülnek, a vonatkozó technológiai előírások betartásával.

A tervezett épület teherhordó falaiban 25cm x keresztmetszeti méretű vasbeton merevítő pillérek készülnek 4Ø12 fővasalással és Ø8/200 kengyelezéssel, C25/30-XC1-24-F2 betonminőséggel.

VÍZSZINTES TARTÓSZERKEZETEK

Áthidalók, gerendák és koszorúk

A tervezett homlokzati nyílások felett monolit vasbeton áthidalók illetve monolit vasbeton gerendák készülnek. A tervezett monolit vasbeton áthidalók és gerendák 25cm x 25cm keresztmetszeti kialakítással készülnek, C25/30-XC1-24-F2 betonminőségben, az alsó- és felső síkon elhelyezett 3-3Ø16 fővasalással és Ø8/200 kengyelezéssel. A monolit vasbeton áthidalók illetve gerendák egyben a koszorú szerepét is betöltik. Egyéb helyeken a monolit vasbeton koszorúk 25cm x 25cm keresztmetszeti mérettel készülnek 4Ø12 fővasalással és Ø8/250 kengyelezéssel, C25/30-XC1-24-F2 betonminőséggel.

Födém

A földszint felett különálló födém nem készül. A födém funkcióját, a rácsos tetőszerkezet alsó övére szerelt építészeti rétegrendek fogják biztosítani.

TETŐSZERKEZET

A tervezett magastető tartószerkezetét a ~90cm-ként elhelyezett szeglemezes fa rácsostartók alkotják, melyek kéttámaszú statikai modellel kerülnek kialakításra. A tartók alsó öve 5cm x 15cm, felső öve 5cm x 15cm, a rácsrudak 5cm x 10cm keresztmetszetű fűrészelt fenyőből készülnek, minimum MSZ EN 338 szerint C24 anyagminőségben (DIN 4074-1 szerint S10).

A szeglemezes tartókat a vasbeton koszorúkra feltámasztva kell elhelyezni. A rögzítésük előregyártott acél "L" szelvények (Simpson ABR 105/13 sarokösszekötők) segítségével kell megoldani. A sarokösszekötőket a tartók feltámaszkodásánál, az alsó övek mindkét oldalán, a vasbeton koszorúra kell rögzíteni M12 dübelekkkel. Ezt követően a tartókat Ø6 építőcsavarokkal kell rögzíteni az acél szerelvényhez. A felállított és rögzített szeglemezes tartók merevítését az alsó és felső övekre elhelyezett rácsos merevítések és a hozzájuk kapcsolódó szélrácsok látják el. A rácsos merevítők rácsrudai 5cm x 5cm keresztmetszeti méretűek és csavarozott kapcsolattal csatlakoznak a szeglemezes tartók öveihez. A szélrácsok kialakíthatók 40mm x 2,0mm-es szegszalaggal. A szegszalagokat megfeszített állapotban kell leszögezni függőleges tartókhoz. A szegszalagok végein valamennyi furatba szeget kell ütni, a közbenső tartóknál 2- 2 db szeg szükséges!

MEGJEGYZÉS

A vasbeton szerkezetekben használt acélbetétek anyagminősége: B500.

Az acélszerkezetekhez használt acél anyagminősége: S235.

A tetőszerkezet építésénél használt fa anyagminősége: C24, GI24h.

A csavarozott kapcsolatok anyagminősége: minimum .8.8

Az elkészült betonszerkezeteket locsolással utókezeleni szükséges. Amennyiben a betonozásra +5 °C alatt kerül sor, kötésgyorsítót kell a frissbetonhoz adagolni. -5 °C alatt nem végezhető betonozási munka.

A faanyagokat gyártás illetve beépítés előtt faanyag védőszeres kezeléssel kell ellátni! A látszó faszerkezeteket gyalulva, 3 rétegben vastaglazúros felületkezeléssel kell ellátni. Az összeszáradásra érzékeny szerkezeti elemeket elhelyezést megelőzően 2 réteg felületkezeléssel kell ellátni! A látszó faszerkezetek rögzítése fűzőcsavarokkal, fakötésű alátétekkel kell kialakítani! A vasbeton szerkezetek és a fa szerkezetek közé bitumenes szigetelő lemezt kell elhelyezni!

A tervektől történő bármilyen eltérés esetén arról a tervezőt értesíteni kell, ahhoz hozzájárulása szükséges!

MUNKAVÉDELEM

Az építési munkahelyeken és az építési folyamatok során megvalósítandó minimális munkavédelmi követelmények a 4/2002. (II. 20.) SzCsM-EüM együttes rendelet szerint biztosítandók. Építőipari munka alatt – jelen műszaki leírás alkalmazása szempontjából - azok a létesítési, karbantartási, átalakítási, bontási és hibaelhárítási munkák értendők, amelyek az építési munkával érintett építménnyel kapcsolatosak, függetlenül attól, hogy az építmény ideiglenesnek vagy véglegesnek tekinthető, beleértve a szükséges előkészítő és befejező munkákat is.

A jelen fejezet előírásait alkalmazni kell valamennyi építési-, építésszerelési munkáknál. Építményt és részeit, segédszerkezeteket, állványokat, feljárókat, munkaeszközöket és más berendezéseket úgy kell méretezni, felállítani, megtámasztani, aládúcolni, lehorgonyozni, kialakítani, hogy a fellépő terhelés elviselésére illetve átadására alkalmas legyen. Építményt és részeit csak annak megszilárdulása, a szükséges kötések kialakulása és ezekről történt meggyőződés után szabad megterhelni, munkahely céljára, vagy segédszerkezet elhelyezésére felhasználni. Segédszerkezetek, állványok állékonyságát és teherbíró képességét rendszeresen ellenőrizni kell.

A kivitelezés alatt a vonatkozó munkavédelmi és technológiai előírásokat szigorúan be kell tartani, továbbá munka csak felelős műszaki vezető irányítása mellett végezhető!

Kaposvár, 2025. szeptember 26.

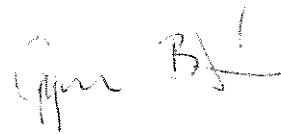

Gyura Balázs

okleveles építőmérnök

T 14-0724

7400 Kaposvár, Fejedelem utca 45.

+36 70 33 83 310



ÚJ BUSZVÁRÓ ÉPÜLET ÉPÍTÉSE

KIVITELI TERVDOKUMENTÁCIÓ

cím: 7960 Sellye, hrsz: 348/9

Megbízó: Sellye Város Önkormányzat
7960 Sellye, Dózsa Gy. u. 1.

Tervező: Varga Violetta Csilla
É-17-0682

TERVEZŐI NYILATKOZAT

1. Tervező adatai:

Név: Varga Violetta Csilla
Cím: 7200 Dombóvár, Krúdy Gyula u. 39.
Jogosultsági szám: É 17-0682

2. A tervezett építési tevékenység megnevezése: Új buszváró épület építése– kiviteli terv

3. Építtető adatai:

Név: Sellye Város Önkormányzat
Cím: 7960 Sellye, Dózsa Gy. u. 1.

4. A tervezett építési tevékenység adatai:

Cím: 7960 Sellye, hrsz: 348/9
Megnevezése: Új buszváró épület építése
Védettség: Az építési telek műemléki védettség alatt nem áll.

5. A továbbiakban nyilatkozom arról, hogy:

- a) az általam tervezett építészeti-műszaki megoldás megfelel a vonatkozó jogszabályoknak, általános érvényű és eseti előírásoknak, így különösen a környezetvédelmi előírásoknak, a statikai, az életvédelmi követelmények.
- b) a jogszabályokban meghatározottaktól eltérés engedélyezése szükséges / nem szükséges
- c) a vonatkozó nemzeti szabványtól eltérő műszaki megoldás alkalmazása nem történt,
- d) az általam tervezett építészeti-műszaki megoldás megfelel a 2023. évi C törvény 181. §-ában meghatározott Az építményekkel szemben támasztott általános követelményeknek.
- e) az építmény tervezésekor alkalmazott műszaki megoldás az országos településrendezési és építési követelményekről szóló 253/1997. 50. §-ának (2) (3) bekezdésében meghatározott követelményeknek megfelel,
- f) az általam tervezett építmény megfelel a Magyarország és egyes kiemelt térségeinek területrendezési tervéről szóló 2018. évi CXXXIX. törvény előírásainak.
- g) az építmény tervezésekor alkalmazott műszaki megoldás az épületek energetikai jellemzőinek meghatározásáról szóló 9/2023. (V.25.) ÉKM rendelet 1. 2. mellékletében meghatározott követelményeknek megfelel.

Kelt: Dombóvár, 2025. december 5.

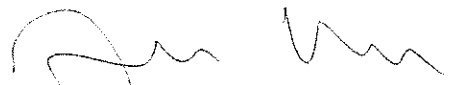

Varga Violetta Csilla É 17-0682
7200 Dombóvár, Krúdy Gy. u. 39.

MŰSZAKI LEÍRÁS

1. Tervezési program, előzmények:

Megrendelő azzal a feladattal keresett meg, hogy az autóbusz pályaudvarhoz kapcsolódóan új buszváró épületet kíván építeni.

A buszvárót hagyományos falazott szerkezettel, fa szeglemezes tartó fedélszékkal, cserépfedéssel tervezi építeni, 35 m²-es hasznos alapterülettel.

Az épület méretéből adódóan az építési tevékenység nem építési engedély köteles.

A fenti célok megvalósításához Megrendelő pályázati támogatást igényel.

2. Beépítési adatok:

Helyrajzi szám: 348/9
Beépítési mód: szabadonálló
A tervezett beépítettség: 46,61 m²
A tervezett hasznos alapterület: 35,0 m²
Tervezett építménymagasság: 2,50 m
A tervezett építési tevékenység nem építési engedély köteles.

[]

3. Funkcionális leírás:

A buszváró egy falazott szerkezetű zárt épület nagyméretű nyílászárókkal, nyeregterítő fedéssel. Az épület méreteit úgy választottuk meg, hogy az alapterülete és magassága alkalmas legyen a funkció betöltésére.

A Megrendelő igénye a zárt, letámasztás nélküli egyterű épület, amely komfortos várakozást és védelmet jelent a várakozó emberek számára. Az időjárás miatti kitétttség, valamint a külső-belső padlószint egy szintbe helyezése miatt falazott szerkezetet választottunk. A szeglemezes tetőszerkezet lehetővé teszi a belső letámasztás nélküli teret.

4. Szerkezeti leírás:

Alapozás:

Az épület alapozása beton sávalappal készül, 50 cm szélességgel. A sávalapok felső 30 cm-es szakaszát monolit vasbeton talpgerendaként kialakítva. Az alapozás alsó síkját -1,05 m szinten határozzuk meg.

A lábazat 1 sor 30 cm vtg. zsalukőből készül.

A sávalapok között 15 cm homokos kavics vagy zúzottkő ágyazat készül.

Az ágyazatot rétegenként tömörítve kell beépíteni.

Az ágyazaton 10 cm vasalt aljzat készül, mely a sávalapra is feltámaszkodik. A vasalt aljzatban egy réteg Ø 6/150/150 hegesztett háló helyezendő el az alsó síkon.

Teherhordó falak:

Függőleges tartószerkezet: A teherhordó falak 30 cm vtg. PTH N+F téglával készülnek. A Porotherm falazatot az alkalmazási útmutató szerint kell elkészíteni.
A terven jelölt helyeken vasbeton pillér készül.

Födém:

A földszint fölött nem készül födém.
a szeglemezes tartókra készített fa vázszerkezetre szerelt gipszkarton borítás készül, 5 cm vtg. fa vázszerkezettel, a tartók között-fölött szálalás hőszigeteléssel.

Áthidalók:

A teherdó falak tetején 25/25 cm-es monolit vasbeton koszorú készül. A nyílászárók fölött 25/25 cm-es monolit vasbeton gerendák készülnek.

Tetőszerkezet:

A tetőszerkezet fa szeglemezes tartó, a tető formája egyszerű nyeregtető. A szeglemezes tartók az épület homlokzati falára támaszkodnak. A látszó fa szerkezetek lambéria borítást kapnak, lazúr festve.

Fedés:

A tető fedése hornyolt cserépfedés lesz, barna színben.

Bádogos szerkezetek:

Színes alumínium, barna színben

Nyílászárók:

Műanyag szerkezetű, 6 kamrás, 3 rtg-ú, gázzal töltött hőszigetelő üvegezéssel ellátva, fehér színben. $U=1,0 \text{ W/m}^2\text{K}$, RAL szalagos beépítéssel.

Szigetelés:

Az aljzat 10 cm vtg. EPS lépésálló hőszigetelést kap.

A nyílászárók körül a kávékban 5 cm vtg. XPS hőszigetelés készül.

A nyílászárók alatt a padlószerkezetben PURENIT hőhídmegegyező elemet helyezünk el.

A monolit vasbeton szerkezetek külső oldalán 5 cm vtg. XPS hőszigetelést helyezünk el.

A földszint feletti födém fölé 25 cm kőzetgyapot hőszigetelés kerül. Ennek elburkolása fa vázra szerelt gipszkartonnal történik.

A homlokzati falon a külső felületre 15 cm vtg. Austrotherm AT H80 homlokzati szigetelő rendszer készül, választandó színben, A lábazatra 10 cm Austrotherm XPS hőszigetelés készül, lábazati vakolati rendszerrel.

Burkolatok:

Az aljzat fagyálló, magas kopásállóságú, csúszásmentes kerámia burkolatot kap, saját anyagából lábazati burkolattal.

Felületképzések:

A homlokzaton hőszigetelő rendszer készül, általános helyen homlokzati vékonyvakolattal, a lábazaton lábazati vakolattal.

A belső falfelületeken vakolás után műanyag kötőanyagú glettelés készül, 2 rtg. diszperziós festékekkel, választandó színben. A gipszkarton álmennyezetben műanyag kötőanyagú glettelés készül, 2 rtg. diszperziós festékekkel.

6. Környezethez való illeszkedés

Az utca újonnan kialakított, a beépítése folyamatban van. A környező épületek általában magastetős kialakításúak, téglavörös, vagy barna színű cseréppel fedettek. A homlokzatok vakoltak, világos árnyalatúak, sárga, fehér, bézs színnel. Ezekhez igyekeztünk illeszkedni az épület kialakításával.

5. Alapterület:

Összesen: 35 m²

6. Építményérték számítás:

35 m² x 800.000,- Ft = 28.000.000,-

7. Villamos munkák:

A beruházó igényei alapján az új épület szabványos erősáramú berendezése kerül kiépítésre. A terület nem rendelkezik villamos bekötéssel. Új bekapcsolást kell kérni a nappali „A1” tarifára az áramszolgáltatótól.

Az új épületre 2,0kW névleges teljesítményű napelemes HMKE létesül. A mérőhely létesítése és az ingatlan bekapcsolása után lehet és kell a HMKE-t készre jelenteni és az üzembehelyezését kérni az áramszolgáltatótól.

A fentiek leírását a mellékelt villamos műszaki leírás tartalmazza.

8. Kiegészítő megjegyzések:

A kiírásban szereplő beépítendő anyagok helyettesíthetők a tervezettel műszakilag egyenértékű, vagy jobb termékekkel. Ehhez azonban a Megrendelő hozzájárulása szükséges.

2025. december 5.

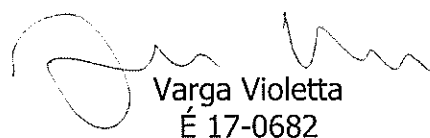
Varga Violetta
É 17-0682

**7960 SELLYE, HRSZ.: 348/9 SZÁM ALATT
ÚJ BUSZVÁRÓ ÉPÜLET ÉPÍTÉSE**

**ERŐSÁRAMÚ KIVITELI
TERVDOKUMENTÁCIÓ**

Megrendelő: SELLYE VÁROS ÖNKORMÁNYZATA
7960 Sellye, Dózsa György u. 1.

Építtető: SELLYE VÁROS ÖNKORMÁNYZATA
7960 Sellye, Dózsa György u. 1.

Erősáram: KAPOS-VILLTERV KFT.
Szárász Ferenc V-14-0364
7400 Kaposvár, Bárczi Gusztáv u. 3.

Tervezői Nyilatkozat

Alulírott tervező(k) az építőipari kivitelezési tevékenységről szóló 191/2009. (IX. 15.) Korm. Rendelet 9.§ (5) bekezdése alapján az alábbiakról nyilatkozom:

A tervezett építési tevékenység címe, helyrajzi száma:

7960 Sellye, hrsz.: 348/9

Az ingatlan védettségre vonatkozó adatok ---

Építési tevékenység megnevezése, rövid leírása:

A beruházó igényei alapján az új épület szabványos erősáramú berendezése kerül kiépítésre.

Környezet meghatározó jellemzői, védettségi minősítése:----

Az általam tervezett műszaki megoldás megfelel a vonatkozó jogszabályoknak, így különösen az épített környezet alakításáról és védelméről szóló 1997. évi LXXVIII. Törvény 31.§ (1)-(2) és (4) bekezdéseiben meghatározott követelményeknek, az országos településrendezési és építési követelményeknek és az eseti hatóság előírásoknak.

A vonatkozó nemzeti szabványtól eltérő műszaki megoldást **nem alkalmaztam**/alkalmaztam, mely a szabványossal legalább egyenértékű*.

Az építési engedélyezési terv és a kivitelezési terv összhangban van.

A kivitelezési dokumentáció – nem építési engedély (bejelentés) köteles változtatások tekintetében – az engedélyezési tervdokumentációtól az alábbiakban eltér: -----

A dokumentáció a külön jogszabály szerinti biztonsági és egészségvédelmi koordinátor közreműködésével készült: igen/**nem szükséges***.

Az örökségvédelmi hatósági engedély: rendelkezésre áll/**nem szükséges***.

A betervezett építési termékek megfelelőség igazolással rendelkeznek.

Kaposvár, 2025. május 29.

Villamos munkarész:

Tervező: Száraz Ferenc

Címe: 7400 Kaposvár, Bárczi G. u. 3.

Jogosultság: V-14-0364

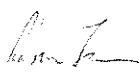
Aláírás:.....

TARTALOMJEGYZÉK

7960 SELLYE, HRSZ.: 348/9 SZÁM ALATT
ÚJ BUSZVÁRÓ ÉPÜLET ÉPÍTÉSE

ERŐSÁRAMÚ KIVITELI TERVDOKUMENTÁCIÓ

Tervezői nyilatkozat
Műszaki leírás
Anyag és díjkiírás

Rajzok:

ÉV-006.0	Erősáramú alaprajz
ÉV-006.1	Mért fővezeték nyomvonalrajz
ÉV-006.2	Elosztók kapcsolási rajza
ME-003.0	2,0kWp HMKE kapcsolási vázlat
ME-003.1	Napelemes HMKE kialakítása, elhelyezési rajza

ÉPÜLETVILLAMOSÁGI MŰSZAKI LEÍRÁS

7960 SELLYE, HRSZ.: 348/9 SZÁM ALATT ÚJ BUSZVÁRÓ ÉPÜLET ÉPÍTÉSE ERŐSÁRAMÚ KIVITELI TERVÉHEZ

Megrendelő a 7960 Sellye, 348/9 helyrajzi számú telkén egy buszváró épületet szeretne építeni szabadon álló beépítéssel.

A tervezett épület hagyományos épületszerkezetekkel, beton sávalappal, vb. alaplemezzel, égetett agyag kerámia falazóelemmel, faszervezetű födém, tetőszerkezettel és kerámia cserép fedéssel létesül.

A terv az új épületben kiépítendő erősáramú berendezések kialakítását tartalmazza.

Energiaellátás

Az épület energia ellátása az érvényben lévő szabványok és rendeletek előírása szerint készül. A méretlen csatlakozó berendezés a telek előtt haladó, szolgáltatói üzemeltetésű, 0,4kV-os kommunális, légvezetékes hálózatáról indul. Csatlakozási pont: a 0,4 kV-os kommunális hálózat leágazó kapcsa.

Nincs meglévő méretlen földkábeles csatlakozó, kiépítését meg kell kérni az áramszolgáltatótól.

A várható egyidejű villamos teljesítmény:

aljzatok	6,4kW
épületgépészeti fogyasztók	5,4kW
világítás	1,5kW
kültér	0kW
hőszivattyú	0kW
összesen (egyid. csökk.):	7,2kW

a szükséges csatlakozási teljesítmény: 1x32A „A1” + 0A ”H”

A meglévő lekötött teljesítmény nincs. Új bekapcsolást kell kérni a nappali „A1” tarifára az áramszolgáltatótól.

Az új épületre 2,0kW névleges teljesítményű napelemes HMKE létesül. A mérőhely létesítése és az ingatlan bekapcsolása után lehet és kell a HMKE-t készre jelenteni és az üzembehelyezését kérni az áramszolgáltatótól.

Fogyasztás mérő hely

Az ingatlan nincs ellátva villamos energiával. A méretlen földkábeles csatlakozót a szolgáltató létesíti. A szolgáltatótól meg kell rendelni az „A1” tarifához szükséges új teljesítményt. Új szabványos mérőhely létesül. Új földkábeles csatlakozó fogadására alkalmas mérőhelyet kell készíteni a telekhatáron, földre állított műanyag, rendszerengedélyes szekrényben. A mérőhelyen egy darab háromfázisú „A1” tarifás fogyasztásmérő szekrényt kell felszerelni.

Az új „A1” tarifás fogyasztásmérő szekrényekből mért földkábelekkel az északi belső homlokzaton elhelyezett főelosztóhoz kell beállni.

A fogyasztásmérő berendezés, az MSZ 447:2019-es számú szabvány előírásainak betartásával épül.

0,4 kV-os főkapcsoló és elosztó berendezés

Az új mérőhelytől új mért 4x25mm² NAYY-O kábelt kell fektetni az épületig. KPE63-s védőcsőben kell az alapozáson átvezetni. Épületen belül az új főelosztóig süllyesztetten kell védőcsőben vezetni.

Az új főelosztó szekrény a belső homlokzaton, 2m magasan van elhelyezve. Az épület tűzvédelmi főkapcsolója a fogyasztásmérőnél lévő első túláramvédelmi készülék.

A főelosztó berendezés, modul rendszerű, kialakítás nyitható ajtókkal, maszkolt szereléssel, sínre szerelt készülékekkel.

A gyűjtősín névleges árama: 63A

A gyűjtősín névleges zárlati árama: 6kA (I_zeff)

Védettség: IP30

Leágazások:

- csatlakozó aljzatok
- világítás
- épületgépészet

Általános világítás

Az épület világítása LED fényforrásos „A és A+” energia osztályú lámpákkal készül. A világítási köröket külön lehet kapcsolni vezérelt kapcsolással.

A belső világítást a mennyezeten elhelyezett jelenlét érzékelő, a kültéri világítást alkonykapcsoló működteti.

Tartalékvilágítás

A kijáratnál zöld piktogrammal ellátott, LED-es irányfény lámpatest kerül felszerelésre. A lámpatest 2,5 W-os LED-el szerelt, zöld matricával ellátott kivitelben legyen felszerelve.

Az irányfény lámpa tartalék energia ellátása a lámpába épített akkumulátorról történik. A lámpa ellenőrzését havonta el kell végezni, az ellenőrzésről naplót is kell vezetni. A biztonságvilágítás üzemi ideje 1 óra.

Az üzemeltetésük szerint a kijáratjelző készenléti üzemű.

Erőátvitel

Az épületben levő dugaszoló aljzatok II.sf kialakításúak. Helyzetük lehet oldalfalba süllyesztett. Két-két darab csapófedéllel ellátott dugaszoló aljzatot kell szerelni a rajzon jelölt helyekre, melyek védettsége min. IP44.

Technológiai berendezések

Az épületgépészeti berendezések részére a csatlakozásokat ki kell építeni. Ezek megtáplálása, az elosztóból történik, megfelelő védelemmel, leválasztó kapcsolóval, áramvédő kapcsolóval. A csatlakozó kábelek szerelése műanyag védőcsőben történik.

Az elosztó szekrényt el kell látni azonosító számmal, mely a kiviteli tervvel egyezik.

HMV nem kerül kialakításra.

Az épület fűtését egy inverteres Split klíma biztosítja. A kültéri egység az északi kültéri homlokzaton lesz elhelyezve. A két beltéri egység a keleti és nyugati belső falon.

A hűtés szintén a Split klímával valósítható meg.

Mesterséges szellőztetés nem készül.

HMKE

Az épületre P_n=2,0kW névleges AC teljesítményű hibrid napelemes rendszer készül, akkupakk nélkül. A napelem panelek a cserép fedésű tetőn a tető lécezéshez rögzített tartó síneken lesznek felszerelve. A kialakítást szélterhelésre méretezni kell!

Az inverter és a hozzá tartozó villamos elosztók az északi homlokzaton, kültéren kapnak helyet.

A DC és AC oldalon is gondoskodni kell az előírás szerinti túlfeszültség-, túláram-, érintésvédelemről és AC oldalon négy pólusú, DC oldalon kétpólusú leválasztó eszközről.

Az OTSZ előírásai szerinti jelzéseket el kell helyezni a bejáratnál, a mérésnél, a tűzeseti főkapcsolónál, AC és DC elosztóknál.

A napelemes HMKE tűzvédelmi előírásainak betartására fokozottan kell figyelni! Az érvényes OTSZ előírásait be kell tartani különös figyelemmel az egyenáramú DC rendszer tűzeseti lekapcsolhatóságára, a DC nyomvonal tűzálló kialakítására, figyelmeztető piktogramok elhelyezésére.

Villámvédelem

A jelenleg érvényes OTSZ szerint nem kötelező külső villámvédelmi berendezést létesíteni a tervezett állapot szerint. Amennyiben az épület tetőszerkezetében, használati módban változás történik, akkor újra felül kell vizsgálni a külső villámvédelmi berendezés szükségességét.

Mivel a tetőn elhelyeznek napelem táblákat, így azok villámvédelmének kialakítását az érvényes OTSZ szerint kell megoldani!

A megrendelő nem adott megbízást a külső villámvédelmi berendezés tervezésére. A napelem táblák elhelyezése miatt nem kötelező, de javasolt, megvizsgálandó a berendezés létesítése.

Amennyiben kiépül külső villámvédelmi berendezés, akkor azt az MSZ EN 62305 szabvány szerint kell kialakítani.

Érintésvédelem

Az érintésvédelem tervezett módja a területen alkalmazott rendszernek megfelelően nullázás az épület fém hálózatainak összekötésével kialakított egyen-potenciálú hálózattal kiegészítve TN-S-C rendszer, illetve áramvédő kapcsolóval.

Az épület belső fővezeték hálózata háromvezetős, a független védővezetót minden egyes villamos berendezéshez csatlakoztatni kell. A nagy kiterjedésű fém tárgyakat be kell kötni az EPH rendszerbe.

Az erősáramú rendszer próbaüzemét és használatba vételét, feszültség alá helyezését csak érvényes első felülvizsgálat alapján lehet megkezdeni, addig az egyes berendezéseken csak üzemi próbát lehet végezni. Minden újonnan kiépített erősáramú berendezésen el kell végeztetni az első biztonsági felülvizsgálatot, arra jogosult szakemberrel. Az első erősáramú felülvizsgálatnak tartalmaznia kell érintésvédelmi, tűzvédelmi, szabványossági felülvizsgálatot, szigetelési ellenállás mérést.

Szerelési módok

Az erőátviteli nyomvonalak az elosztótól a falba süllyesztve és/vagy az aljzatban jutnak el a fogyasztási helyekig.

Műanyag szigetelésű réz vezetőjű vezetékeket és kábeleket (köpeny és ér szigetelés) alkalmazunk. A vezetékeket csak védetten védőcsőben vagy csatornában vezetve. A kábelszerű vezetékezt védőcsőben, csatornában szereljük.

Az erőátviteli áramkörök kábelszerű vezetékezással és réz vezetékkel készülnek.

A fővezeteki áramkörök kábelezéssel és kábelszerű vezetékezással készülnek.

A világítási áramkörök kábelszerű vezetékezással és réz vezetékkel készülnek.

A világítás vezetékezése mennyezetre szerelve, védő csőbe húzva történik. A világítás vezetékezése függőleges szerelésnél süllyesztetten szerelt, védő csőbe húzva.

Műanyag szigetelésű (köpeny és érszigetelés) réz vezetőjű vezetékeket és kábeleket alkalmazunk. A fővezeteki kábelek NYCWY, NYCY, NYY-O tip. 600/1000V-os szigeteléssel, a fővezeteki kábelszerű vezetékek NYM-J (MB-Cu), H05V-K, tip. 300/500V

szigeteléssel, az áramköri vezetékek H05VV-F (MT), H07V-U (M-Cu) 450/750V-os szigeteléssel rendelkeznek.

A betápláló kábel épületen kívül talajba fektetett az épületben az elektromos kapcsolótérig az alapon átvezetett KPE műanyag védőcsőben vezetve a főelosztóig NAYY-O tip. 600/1000V-os szigeteléssel.

A hőszigetelő anyagban a vezetékeket védőcsőben kell vezetni. A védőcső keresztmetszetének és a vezetékek darabszámának meghatározásakor figyelembe kell venni, hogy a vezetékek terhelhetőségét csökkenteni kell a hűtési tényező romlását figyelembe véve. A területen levő száraz helyiségben süllyesztett fehér szerelvényeket alkalmazunk, soroló kerettel rendezhető kialakításban. Szerelvények (kapcsoló, dug. aljzatok) elhelyezése megegyezik a vezetékek, kábelek szerelési módjával.

(Normál környezetben IP 20, nedves helyiségekben min. IP44, IP 54, külsőtéren IP 54, IP 65)

Gyenge áramú hálózatok

A dugaszolóaljzatok mellett 1-1db Legrand Niloé kettős USB A+C töltőaljzat kerül elhelyezésre.

Környezetvédelem

A létesítménybe semmilyen káros anyagot és technológiát nem terveztünk be.

Az üzemelés során a villamos berendezésekből káros anyag nem kerül ki a környezetbe.

Tűzvédelem

Az épület rendeltetése: buszváró. Tűzeseti kockázati osztálya a tűzeseti terv fejezet alapján „NAK” nagyon alacsony kockázatú.

A tűzszakasz száma egy.

Az épület 1 szintes kialakítású, nagy forgalmú és tömegtartózkodásra szolgáló helyiségekkel nem rendelkezik.

Az épület villamos energia ellátása az utcai kommunális hálózatról történik. Áramtalanító kapcsolás történhet a telekhatáron lévő mérésnél és a lakás főelosztójánál.

Munkavédelem

Méréssel kell meggyőződni arról, hogy a berendezésben nincs vonali- vagy testzárlat, szigetelési ellenállása megfelelő-e. Az üzembe helyezés előtt valamennyi elmenő kábelt le kell választani.

Az elmenő áramkörök egyenkénti feszültség alá helyezésénél a tennivalók a következők:

- a) ellenőrizni, hogy az adott áramkörön nem dolgoznak;
- b) ellenőrizni, hogy a feszültség alá kerülő berendezések balesetmentes elzárása, burkolása megtörtént;
- c) méréssel ellenőrizni, hogy az áramkörön nincs test- vagy vonali zárlat, szigetelési ellenállása megfelelő;
- d) munkavédelmi, illetve figyelmeztető táblák elhelyezése (MSZ 453);
- e) olvadó betét, illetve védelem beállítás értékének ellenőrzése.

Feszültség alatt a berendezésben – olvadó betét cserén kívül - dolgozni nem szabad. A bekapcsolással kapcsolatos teendőket az MSZ1585 üzemi szabályzat és a mindenkori munkavédelmi balesetelhárítási rendelkezések szabályozzák. Az üzembe helyezést megelőzően meg kell győződni arról, hogy a földelés, valamint az EPH (egyen potenciál hálózat) és a betáplálási pont nulla kapcsa előírás szerűen közösítve lett-e. Egyúttal a szekrény(ek) érintésvédelmi rendszerbe történő kötéseit is.

Az erősáramú rendszer próbaüzemét és használatba vételét, feszültség alá helyezését csak érvényes első felülvizsgálat alapján lehet megkezdeni, addig az egyes berendezéseken csak

üzemi próbát lehet végezni. Minden újonnan kiépített erősáramú berendezésen el kell végeztetni az első biztonsági felülvizsgálatot, arra jogosult szakemberrel. Az első erősáramú felülvizsgálatnak tartalmaznia kell érintésvédelmi, tűzvédelmi, szabványossági felülvizsgálatot, szigetelési ellenállás mérést.

Vonatkozó szabványok

A tervezés során betartottuk az összes vonatkozó szabványt és előírást, ezek közül felhívjuk a figyelmet a legfontosabbakra:

MSZ IEC 304:1995 A kisfrekvenciás kábelek, vezetékek és huzalok szigetelésének szabványos színei

MSZ IEC 1000-1-1:1995 Elektromágneses összeférhetőség (EMC) 1. rész

MSZ 453:1987 Biztonsági táblák erősáramú villamos berendezések számára

MSZ HD 60364-7-701:2007 Helyiségek fürdőkáddal vagy zuhannyal

MSZ HD 60364-7-704:2007 Építési és bontási területek villamos berendezései

MSZ 447:2019 Kisfeszültségű, közcélú elosztóhálózatra csatlakoztatás/IM:2002

MSZ 60364 Kisfeszültségű villamos berendezéseinek létesítése

MSZ 60364-7-714:2002 Szabadtéri világító berendezések

MSZ 4852:1977 Villamos berendezések szigetelési ellenállásának mérése

MSZ EN 12464-1:2012 Fény és világítás. Munkahelyi világítás. 1. rész: Belső téri munkahelyek

MSZ EN 1838:2014: Alkalmazott világítástechnika, tartalékvilágítás

MSZ 14550-2:1980 Erősáramú vezetékek megengedett terhelése 14550-3:1980 -4:1979 -5:1984

30/1994 (XI.8.) IKM rendelet egyes nemzeti szabványok kötelező alkalmazásáról

30/1994 (X.6.) KTM rendelet egyes környezetvédelmi és építésügyi nemzeti sz.

290/2007. (X.31.) Korm. r. az építőipari kivitelezési tevékenységről, az építési naplóról és a kivitelezési dokumentáció tartalmáról

1993. évi XCIII. törvény a munkavédelemről

1997. évi CII. törvény (A munkavédelemről szóló 1993. évi XCIII. tv, mód.)

Országos Tűzeseti Szabályzatról szóló 54/2014. (XII.5.) BM rendelet

A tervezett létesítmény, fogyasztó berendezésének hatásos zárlati védelme érdekében, csak a tervben megszabott jellegű és névleges áramerősségű kismegszakító, megszakító, valamint késes olvadó betét értéket szabad használni.

Csak a szakvállalat által készített és CE emblémával ellátott kismegszakító, valamint késes olvadó betét használható.

Kezelési és karbantartási utasítás:

A berendezés villamos hálózatán csak szakképzett és kioktatott villanyszerelő vagy nála magasabb villamos képzettségű személy végezhet karbantartási munkákat és olyan jellegű kezelési műveleteket, melyekhez az elosztó berendezés, készülék fedelét, ill. ajtaját ki kell nyitni.

A kezelési és karbantartási munkáknál szigorúan be kell tartani az MSZ 1585 szabvány utasításait.

Jelen terv tervezői nyilatkozatban felsorolt vonatkozó szabványok munkavédelmi előírások figyelembevételével készült, melyeket a kivitelezés során is be kell tartani.

Kaposvár, 2025. május 29.



Száraz Ferenc

ép. vill. tervező, V-14-0364

Költségbecslés

Versenyképes járások program

Sellye buszváró építése (35 m2)

Sor sz	Tételszám	Munka megnevezése	mennyiség		anyag	díj	anyag össz.	díj össz.	Összesen (A+D)
				egys	Ft/egys	Ft/egys	Ft	Ft	Ft
<i>ÉPÍTÉS Ű-1</i>									
<i>Építőmesteri munkák</i>									
1	21-002-0014456	Előkészítő földmunka Humuszos termőréteg, termőföld leszedése,terítése gépi erővel, 18%-os terephajlásig, bármilyen talajban	7,6	m3			0	0	0
2	21-004-0015663	Tükrökészítés tömörítés nélkül, sík felületen gépi erővel, kiegészítő kézi munkával talajosztály: I-IV.	76,44	m2			0	0	0
3	21-003-0014710	Munkaárok földkiemelése közművesített területen, kézi erővel, bármely konzisztenciájú talajban, dúcolás nélkül, 2,0 m ² szelvényig, III. talajosztály	14,3	m3			0	0	0
4	23-003-0024255	Vasbeton sáv-, talp- lemezalap készítése szivattyús technológiával, C20/25 minőségű betonból	6,8	m3			0	0	0
5	21-011-0016636	Feltöltések alap- és lábazati falak közé és alagsori vagy alá nem pincézett földszinti padozatok alá, az anyag szétterítésével, mozgatásával, kézi döngöléssel, osztályozatlan kavicsból Nyers homokos kavics	5,07	m3			0	0	0
6	21-008-0016195	Tömörítés bármely tömörítési osztályban gépi erővel, nagy felületen, tömörségi fok: 85%	5,07	m3			0	0	0
7	31-000-0034810	Járda bontása 10 cm vtg-ig, meglévő épület mellett	1	m2			0	0	0
8	K31-051-0068	Járda helyreállítása építési munkák után	1	m2			0	0	0
9	15-004-0011712	Gerenda zsaluzása nyílások fölé	9,81	m2			0	0	0
10	15-004-0011942	Koszorúzsaluzat készítése, fa zsaluzattal, párkány nélkül	11,8	m2			0	0	0
11	15-003-0011366	Pillérzsaluzat készítése, fa zsaluzattal	18,7	m2			0	0	0
12	31-001-1236833	Betonacél helyszíni szerelése függőleges vagy vízszintes tartószerkezetbe, bordás betonacélból, 8-20 mm átmérő között Bordás betonacél, szálaban, B60.50 10-12 mm	0,67	t			0	0	0

Költségbecslés

13	31-001-0035172	Hegesztett betonacél háló szerelése tartószerkezetbe Hegesztett acélháló; 5,10 x 2,15 m; d8, 150 x 150 mm	0,23	t			0	0	0
14	31-021-0047875	Vasbeton gerenda készítése, betonszivattyús technológiával, vibrátoros tömörítéssel, 400 cm2 keresztmetszetig C25/30 min. betonal	0,7	m3			0	0	0
15	31-021-0051021	Vasbeton koszorú készítése, betonszivattyús technológiával, vibrátoros tömörítéssel, 400 cm2 keresztmetszetig C25/30 min. betonal	2,06	m3			0	0	0
16	31-030-0062274	Vasalt beton aljzat készítése 10 cm vtg-ban, C20/25 min. betonnal	3,94	m3			0	0	0
17	33-001-0090903	Zsalukő lábazati fal készítése, 30 cm falvastagságban, 300x500x230 mm-es méretű beton zsaluzóelemből, kitöltő betonnal, betonacél beépítéssel ZS 30-ös zsaluzóelem, C16/20-16/kissé képlékeny kavicsbeton, B 38.24:8 mm átmérőjű betonacél	6,8	m2			0	0	0
18	33-001-3683550	Teherhordó és kitöltő falazat, égetett agyag-kerámia termékekből, PTH 30 N+F falazóelemből, hőszigetelő falazóhabarcsba falazva	61,15	m2			0	0	0
19	K35-001-0108	Fa fedélszékek Fa tetőszerkezetek szeglemezes tartóval	53,08	m2			0	0	0
20	K	Gyártmányterv készítése szeglemezes tartóhoz	1	tétel			0	0	0
21	K35-002-2667	Hálóerősítésű, mikroperforált polietilén cserépalátét-fólia, kettős kiszellőztetésű tetőkhöz DÖRKEN DRAGOFOL hálóerősítésű, mikroperforált cserépalátét-fólia	60	m2			0	0	0
22	35-003-0108694	Tetőlécezés hornyolt cserépfedés alá Fenyő tetőléc 3-6,5 m 24x48 mm	60	m2			0	0	0
23	35-003-0108830	Tetőlécezés tetőfelület ellenlécezésének elkészítése	68	m			0	0	0
24	35-004-0108960	Deszkázás ereszdeszkázás gyalult, hornyolt deszkával, hajópadlóval	9,92	m2			0	0	0
25	K41-004-0203853	Egyszeres fedés oldalhornyos betoncserepekkal, hullámos, sima felületű, 45° tetőhajlásszögig TERRÁN Standard Basic alapcserép, natúr	60	m2			0	0	0

Költségbecslés

26	K41-004-2260992	Egyszeres betoncserépfedésnél taréjgerinc készítése, hullámos betoncserépfedésnél, kúpcseréppel, kúpcseréprögzítővel és kúpalátéttal TERRÁN Standard Basic kúpcserép, natúrTERRÁN kúpcseréprögzítő, bordó, téglá, feketeTERRÁN MediRoll ALU alumínium kúpalátét, téglá, fekete, barna	6,2	m			0	0	0
27	K41-004-0205342	Egyszeres betoncserépfedésnél ki-, beszellőztetés, szellőzőcserép elhelyezése TERRÁN Standard Basic szellőzőcserép, natúr	16	db			0	0	0
28	41-004-0205543	Egyszeres betoncserépfedésnél ki-, beszellőztetés, szellőző elem, szellőző szalag, szellőző lécs, szellőző profil, lezárófésű ereszelem elhelyezése TERRÁN szellőzőszalag, 100 mm, téglá, fekete, barna	15,4	m			0	0	0
29	41-004-0205681	Fém hófogó elhelyezése	55	db			0	0	0
30	K43-002-1805532	Függő-ereszcsatorna szerelése, félkörszelvényű, bármilyen kiterített szélességben, alumínium lemezből vagy porfestett alumínium lemezből, tartozékokkal együtt PREFA függő-ereszcsatorna 28-as bevonatos alumínium standard színekben, 0,7mm/6m	15,4	m			0	0	0
31	K43-002-1806033	Lefolyócső szerelése kör keresztmetszettel, bármilyen kiterített szélességgel, alumínium lemezből PREFA lefolyócső {átmérő}100 körszelvényű, bevonatos alumínium 0,7/3000, standard színekben, tartozékokkal együtt	6	m			0	0	0
32	43-003-1806444	Ereszszegély szerelése keményhéjalású tetőhöz, bevonatos alumínium lemezből, 40 cm kiterített szélességig PREFALZ bevonatos alumínium lemezből szegély 0,7 mm vtg., kiterített szélesség: 25, sima felületű, standard színekben	15,4	m			0	0	0

Költségbecslés

33	43-003-1806686	Oromszegély szerelése, bevonatos alumínium lemezből, 40 cm kiterített szélességgel PREFALZ bevonatos alumínium lemezből szegély 0,7 mm vtg., kiterített szélesség: 40, sima felületű, standard színekben	19,28	m			0	0	0
34	36-003-2395511	Belső vakolatok, előkevert gyári szárazhabarcsból Oldalfalvakolat készítése, kézi felhordással, zsákos kiszerelesű szárazhabarcsból, sima, normál mész-cement vakolat, 2 cm vastagságban Baumit UniPutz	54,5	m ²			0	0	0
35	36-002-0112194	Előkészítő munkák, alapozók, előfröcskölők, gúzrétegek, külső-belső vakolatokhoz Vékonyvakolat alapozók felhordása, kézi erővel Baumit UniPrimer - univerzális vékonyvakolat alapozó, Cikkszám: 255401, tapasztolt felületre	75,64	m ²			0	0	0
36	36-005-0120292	Homlokzatvakolatok, előkevert gyári habarcsból Vékonyvakolatok, színvakolatok felhordása alapozott, előkészített felületre, vödörös kiszerelesű anyagból, szilikát vékonyvakolat készítése, egy rétegben, homlokzaton, 1,5-2,5 mm-es szemcsemérettel Baumit SilikatTop (Baumit Szilikát) vakolat, dörzsölt 2 mm, I. színcsoport (6, 7, 8, 9-re végződő színek)	64,76	m ²			0	0	0
37	36-007-0123293	Lábazati vakolatok; díszítő és lábazati műgyanta kötőanyagú vakolatréteg felhordása, kézi erővel, vödörös kiszerelesű anyagból Baumit MosaikTop (Baumit Mozaik) vakolat 2 mm-es szemcseméret	10,88	m ²			0	0	0
38	K44-012-4434	Homlokzati nyílászáró beépítése, kívül-belül fehér színben, Aluplast 4000 műanyag profilból, külső-belső műanyag párkánnyal. Fix ablak, 150x220 cm-es mérettel	2	db			0	0	0
39	K44-012-4434	Homlokzati nyílászáró beépítése, kívül-belül fehér színben, Aluplast 4000 műanyag profilból, külső-belső műanyag párkánnyal. Fix ablak, 120x220 cm-es mérettel	2	db			0	0	0
40	K44-011-3839	Homlokzati nyílászáró beépítése, kívül-belül fehér színben, Aluplast 4000 műanyag profilból, kétszárnyú nyíló ajtó, 300/220 cm-es mérettel	1	db			0	0	0

Költségbecslés

41	K39-003-0161	Gipszkarton álmennyezet készítése szeglemezes tartóhoz fém vázszerkezetre rögzítve, 1 rtg. tűzgátló gipszkartonnal	35	m2			0	0	0
42	31-032-0064745	Ajzat készítése szárazhabarcs esztrichből Úsztatott esztrich (hő- vagy hangszigetelésen) gépi feldolgozással, cementbázisú esztrichből C12 szilárdsági osztálynak megfelelően, 5 cm vastagságban Cemix Estrich ZE12 cementesztrich, gyárilag előkevert szárazhabarcs	35	m2			0	0	0
43	31-032-0064750	Úsztatott esztrich (hő- vagy hangszigetelésen) gépi feldolgozással, cementbázisú esztrichből C12 szilárdsági osztálynak megfelelően, többlet minden további 1 cm vastagságért Cemix Estrich ZE12 cementesztrich, gyárilag előkevert szárazhabarcs	35	m2			0	0	0
44	42-011-0224830	Padlóburkolat hordozószerkezetének felületelőkészítése beltérben, beton alapfelületen simító felületkiegyenlítés készítése 5 mm átlagos rétegvastagságban MUREXIN AM 20 kiegyenlítőhabarcs	35	m2			0	0	0
45	42-011-0224716	Padlóburkolat hordozószerkezetének felületelőkészítése beltérben, felületelőkészítő alapozó és tapadóhíd felhordása egy rétegben	35	m2			0	0	0
46	K42-022-0248	Lapburkolat készítése kiegyenlített felületen, ragasztva, 30/30-as greslappal, 10000,- Ft-os lapárral	35	m2			0	0	0
47	K42-022-2270	Lábazat burkolat készítése 10 cm magasságban, burkolólap saját anyagából	18,8	m			0	0	0
48	K42-073-2815	Dilatációs és csatlakozó fuga kitöltése, szilikon alapú elasztikus tömítő anyaggal, 5 mm szélesség- és mélységben SAKRET SD Szilikontömítő, Negatív sarkok rugalmas tömítése	18,8	fm			0	0	0
49	K42-071-1785	Sarokélvédő profil elhelyezése, 4,0 m-es számban B&K sarokprofil íves belső sarok takaró elemhez	2	fm			0	0	0
50	K47-000-0450	Belső festéseknél felület előkészítése, részmunkák; glettelés 3 rtg-ben, műanyag kötőanyagú glettel, vakolt falfelületen	54,4	m2			0	0	0
51	K47-000-0450	Gipszkarton felület fugázása, glettelése, műanyag kötőanyagú glettel, falak+álmennyezet	35	m2			0	0	0

Költségbecslés

52	K47-011-0456	Diszperziós festés műanyag bázisú vizes-diszperziós fehér festékekkel, új vagy régi lekapart, előkészített alapfelületen, két rétegben, tagolatlan sima felületen, pasztell színben, oldalfalon	89,5	m2			0	0	0
53	K47-031-4606	Fafelületek mázolósa Külső fafelületek lazúrozása, gyalult felületen, oldószeres lazúrral, két rétegben, a felület előkészítésével tagolatlan felületen REVCO Wood-Line falazúr, natúr	9,92	m2			0	0	0
54	48-002-2925184	Talajnedvesség elleni szigetelés; Padlószigetelés, egy rétegben, minimum 4,0 mm vastag polsztomerbitumenes lemezzel, aljzathoz foltonként vagy sávokban olvasztásos ragasztással, átlapolásoknál teljes felületű hegesztéssel fektetve MAPEI Plana P Premium 4 mm, üvegszálakkal erősített, poliészterbetétes, APP modifikált vízszigetelő lemez	50,88	m2			0	0	0
55	48-007-4239251	Padló hő-, hangszigetelő anyag elhelyezése, vízszintes felületen, aljzatbeton alá, úsztató réteggként, AUSTROTHERM lépéshang-szigetelő lemez, AT-N100 1000x500x100 mm	35	m2			0	0	0
56	48-007-3301426	Alátét- és elválasztó rétegek beépítése, padló, földem szigeteléseknél, AUSTROTHERM polietilén fólia, 0,09 mm	35	m2			0	0	0
57	K48-007-4096960	Hőhidak hőszigetelése; bentmaradó zsaluzatként alkalmazva, extrudált polisztirolhab lemezzel AUSTROTHERM XPS hőszigetelő lemez, egyenes élkiképzéssel, 50 mm	77,5	m2			0	0	0
58	K48-007-2935540	PURENIT hőhídmegszakító elem beépítése nyílászárók alá, padló szerkezetbe	8,4	m			0	0	0
59	K48-010-2309504	Homlokzati hőszigetelés, üvegszövetháló-erősítéssel, homlokzati EPS hőszigetelő lapokkal, mechanikai rögzítéssel, ragasztóporból képzett ragasztóba, tagolatlan, sík, függőleges falon AUSTROTHERM AT H80 homlokzati hőszigetelő lemez, 1000x500x 150 mm	53,88	m2			0	0	0

Költségbecslés

60	K48-010-3963	Lábazati hőszigetelés, üvegszövetháló-erősítéssel, homlokzati XPS hőszigetelő lapokkal, mechanikai rögzítéssel, ragasztóporból képzett ragasztóba, tagolatlan, sík, függőleges falon AUSTROTHERM XPS homlokzati hőszigetelő lemez, 1000x500x 100 mm	22,7	m2			0	0	0
61	36-051-1674705	Kültéri vakolóprofilok elhelyezése horganyzott acélból, rozsdamentes acélból vagy polisztirolból, 1 - 20 mm vakolatvastagsághoz, pozitív sarkokra MASTERPLAST Masterprofil külső-belső sarokvakoló profil,	54	fm			0	0	0
62	K48-007-0570	Födém; Padló hőszigetelő anyag elhelyezése, vízszintes felületen, nem járható födémre, szálás szigetelő anyaggal (üveggyapot, kőzetgyapot) KNAUF INSULATION CLASSIC 035 kasírozatlan hő- és hangszigetelő üveggyapot tekercs, 3200x1200 mm, 250 mm vtg.	45,25	m2			0	0	0
63	K	Várótermi pad A4 műanyag, 4 személyes	2	db			0	0	0
64	K62-002-0677	Kiemelt szegély készítése, alapárak kiemelésével, beton alapperendával és megtámasztással, hézagolással, előregyártott szegélykőből vagy cölöpökből, 100 cm hosszú elemekből LEIER Quartz kerti szegélykő, 100x5x25 cm, Szürke, Cikkszám: HUTX5164 C12/15 -XN(H) földnedves kavicsbeton keverék CEM 32,5 pc. Dmax = 16 mm, m = 6,3 finomsági modulussal	23,4	m			0	0	0
65	62-003-0678986	Tér- vagy járdaburkolat készítése, beton burkolókőből hálós, soros, halszálla, parketta vagy kazettás kötésben, zúzalékagyazatra fektetve, 10x20x4, 10x20x5, 10x20x6, 10x20x8 cm-es méretű idomkővel LEIER Piazza 10x20x6 cm, szürke, N+F , Cikkszám: HUTJH4362	23,4	m2			0	0	0
<i>Villamos munkák</i>									
66	21-003-0014695	Közmű feltárása kézi erővel, talajosztály: IV.	1	m3			0	0	0
67	21-003-0014710	Munkaárok földkiemelése közművesített területen, kézi erővel, bármely konzisztenciájú talajban, dúcolás nélkül, 2,0 m2 szelvényig, IV. talajosztály	4	m3			0	0	0

Költségbecslés

68	21-003-0015356	Földvisszatöltés munkagödörbe vagy munkaárokba, tömörítés nélkül, réteges elterítéssel, I-IV. osztályú talajban, kézi erővel, az anyag súlypontja karoláson belül, a vezeték (műtárgy) felett és mellett 50 cm vastagságig	4	m ³			0	0	0
69	K21-011-0016716	Alépitményi munkák Irtás, föld- és sziklamunka, Kiegészítő tevékenységek Villanszerelés földmunkája;visszatöltéssel, döngöléssel,I-IV. oszt. talajban, rúdföldelő földmunkája , 1,0 m ³ földkiemelés, 2,0 m földfúrással Referencia ár: 21584 Ft/m Anyag ár: 0 Ft/m Gépköltség: 0 Ft/m Rezsióradíj: 7600 Ft/óra	1	m			0	0	0
70	71-002-0726460	Kábelárokban homokágy készítése 10 cm vastagságban, 0,40 m árokszélességig	15	m			0	0	0
71	K33-062-5141604	Áttörés vezetékek részére, helyreállítással, 0,1 m ² /db méretig, felmenő vegyes kő és betonfalba 38,01-50 cm vastagság között	1	db			0	0	0
72	33-063-0094841	Horonyvésés, téglafalban, 8,01-16,00 cm ² keresztmetszet között	25	m			0	0	0
73	33-063-0095073	Fészekfúrás elektromos dobozok részére, P4 pórusbeton falazatban, {átmérő}: 65 mm	16	db			0	0	0
74	33-063-0095274	Fészekvésés, dobozok részére zsalukő elemes betonfalban, 150 x 150 mm-es, 50 mm mélységig	4	db			0	0	0
75	33-063-0095301	300 x 300 mm-es, 50 mm mélységig	1	db			0	0	0
76	33-063-0095371	Mérési jelölés, kirajzolás horonyvéséshez	40	m			0	0	0
77	71-001-0696216	Merev simafalú vagy gégecső, műanyag védőcső elhelyezése, elágazó dobozokkal, előre elkészített falhoronyba , vékony vagy vékonyított falú kivitelben, könnyű mechanikai igénybevételre, Névleges méret: 21-29 mm Beltéri Mü III. vékonyfalú, hajlítható merev műanyag szürke védőcső 23 mm, Kód: MU-III 23	20	m			0	0	0
78	71-001-1697482	könnyűszerkezetes (szerelt) falszerkezetbe, Névleges méret: 11-16 mm Mü II. vékonyított falú védőcső, 16 mm, Kód: MU-II 16	30	m			0	0	0

Költségbecslés

79	71-001-4692813	Flexibilis halogénmentes védőcső elhelyezése tartószerkezetre idomok nélkül, Külső átmérő 11-16 mm	20	m			0	0	0
80	71-001-3746730	Műanyag kábelvédő cső elhelyezése földárókba, cső kívül bordás vagy sima, belül sima fallal, tekercsben, DN 100 méretig, DN 63 Cabling Systems Hungary védőcső unicolor 63	8	m			0	0	0
81	71-001-0697800	Elágazó doboz illetve szerelvénydoboz elhelyezése, süllyesztve, fészekvésés nélkül, 30-60 mm mélységig, kör vagy négyszög alakú, max. négyes sorolásig Beltéri elágazó doboz, Müds 65 mm, Kód: 65-ALJ	16	db			0	0	0
82	71-001-0697865	60 mm mélység felett, kör vagy négyszög alakú Beltéri elágazó doboz, Müdk 150 mm, Kód: 150-K	4	db			0	0	0
83	71-001-0700532	Műanyag vezetékcsatorna, padlószegélycsatorna elhelyezése előre elkészített tartószerkezetre szerelve, idomdarabokkal, szélesség: 40 mm-ig LEGRAND DLP mini csatorna 40x20 mm, fedéllel, válaszfal nélkül (Kat.szám:030027)	20	m			0	0	0
84	71-002-0716665	Szigetelt vezeték elhelyezése védőcsőbe húzva vagy vezetékcsatornába fektetve, rézvezetővel, leágazó kötésekkel, szigetelés ellenállás méréssel, a szerelvényekhez csatlakozó vezetékvégek bekötése nélkül, keresztmetszet: 10-16 mm ² H07V-K 450/750V 1x16 mm ² , hajlékony rézvezetővel (Mkh)	10	m			0	0	0
85	71-002-0725322	Vezeték összekötése és bekötése készülékbe, kábelsarival, 25-50 mm ² 25 mm ² réz VS kábelsaru	8	db			0	0	0
86	71-002-0726402	Műanyag szigetelésű energiaátviteli és irányítástechnikai kábel védőcsőbe húzása vagy bújtható kábel-tömbcsatornába fektetése, 2-15 m hosszú csőbe vagy csatornába, tömeghatár: 0,35-0,65 kg/m	4	db			0	0	0
87	K71-002-4340	Kábeljelző szalag elhelyezése Műanyag kábeljelző szalag, 100x0.2 mm	0,15	100m			0	0	0

Költségbecslés

88	K71-002-4442	Kábelszerű vezeték elhelyezése védőcsőbe húzva vagy vezetékcsatornába fektetve, 2-5 erű rézvezetővel, leágazó kötésekkel, szigetelés ellenállás méréssel, a szerelvényekhez csatlakozó vezetékvégek bekötése nélkül, 2-3 erű, gyors vezetékösszekötővel, keresztmetszet: 2,5 mm ² -ig NYM 300/500V 3x2,5 mm ² , tömör rézvezetővel (MBCu)	40	m			0	0	0
89	K71-002-4442	Cabling Systems Hungary NYM 300/500V 3x1,5 mm ² , tömör rézvezetővel (MBCu)	30	m			0	0	0
90	K71-002-4442	NYM 300/500V 2x1,5 mm ² , tömör rézvezetővel (MBCu)	20	m			0	0	0
91	K72-041-2539	Cat5E fali réz 8x0,5mm ²	20	m			0	0	0
92	71-002-0720644	Műanyag szigetelésű energiaátviteli és irányítás-technikai kábel fektetésekézi erővel, kábelárokba vagy kábelcsatornába, tömeghatár: 0,66-1,00 kg/m, NAYY-J 0,6/1 kV 4x25 mm ²	21	m			0	0	0
93	K71-002-4340	Vezeték és kábeljelölő elhelyezése, pattintható kivitelben	50	db			0	0	0
94	71-005-4178632	Csatlakozóaljzat elhelyezése, süllyesztve, 16A, földelt, egyes csatlakozóaljzat Schneider Electric ASFORA 2P+F aljzat, biztonsági zsaluval, csapfedeles - IP44, fehér, 16A, 250 V~, kompletten, kerettel, Csz.: EPH3100321	6	db			0	0	0
95	71-005-3637283	Komplett világítási és telekommunikációs szerelvények, Telefon és PC csatlakozóaljzat, USB töltő aljzat, hangszóró-csatlakozó elhelyezése (egyes/kettős), PC, USB, hangszóró, LEGRAND Valena 2xUSB töltő aljzat, 1500 mA, alumínium (Kat.szám:770270)	3	db			0	0	0
96	71-006-2503133	Fénykapcsolók, Fénykapcsoló elhelyezése szerelőlapra vagy kalapsínre LEGRAND Lexic alkonykapcsoló 16A - 250V (Kat.szám:412623)	1	db			0	0	0

Költségbecslés

97	K71-006-2737	Moduláris szakaszoló kapcsolók, váltóérintkezős kapcsolók, átkapcsolók, nyomógombok, nyomókapcsolók, jelzőlámpák elhelyezése, kalapsínre pattintható kivételben Schneider Electric Resi9 terheléskapcsoló 4P,32A, Csz.: R9S64432 Ko	1	db			0	0	0
98	71-007-0773821	Terheléskapcsoló elhelyezése, műanyag tokozással, négysarkú, 64A-ig GANZ KK GK32 T304 KL 1 tokozott, 4 pólusú terheléskapcsoló	1	db			0	0	0
99	71-008-5047155	Áram-védőkapcsolók elhelyezése, váltakozó- és pulzáló egyenáramú kioldásra, gyorskioldással (6...40 ms), 10 kA zárlati szilárdsággal, 2 pólus GEWISS 90 RCD áramvédő, 2P, 25A, 30mA, AC, NA, NA = non accessorizable, nem lehet kiegészítőkkal ellátni a terméket	1	db			0	0	0
100	71-008-3863874	Kismegszakítók és kiegészítők elhelyezése kalapsínes szerelőlapra, "B", "C" és "D" jelleggörbével, 6 kA zárlati szilárdsággal, 1 pólusú LEGRAND RX3 kismegszakító 1P C10 6000A BIC (Kat.szám:419200)	4	db			0	0	0
101	71-008-3863901	Kismegszakítók és kiegészítők elhelyezése kalapsínes szerelőlapra, "B", "C" és "D" jelleggörbével, 6 kA zárlati szilárdsággal, 1 pólusú LEGRAND RX3 kismegszakító 1P C25 6000A BIC (Kat.szám:419204)	3	db			0	0	0
102	71-008-3864402	Kismegszakítók és kiegészítők elhelyezése kalapsínes szerelőlapra, "B", "C" és "D" jelleggörbével, 6 kA zárlati szilárdsággal, 2 pólusú és 1+N pólusú Schneider Electric Acti9 iC60N 2P 16A C kismegszakító, Csz.: A9F04216	1	db			0	0	0

Költségbecslés

103	K71-009-3643	Áramköri kiselosztók falon kívüli elhelyezéssel, kalapsínnel/ kalapsín nélkül, szerelőlappal, N- és PE sínnel, max. 63A-ig, IP 30/IP 40 védelemmel (kismegszakítók, védőkapcsolók, távkapcsolók stb. számára), üresen, kiselosztók 12-26 egység között LEGRAND Nedbox ajtó 2s 26m átlátszó falonkívüli (Kat.szám:601217) FE	1	db			0	0	0
104	K71-009-3643	kiselosztók 36-39 egység között FE szerelvényezés	1	db			0	0	0
105	K71-010-9361	LED fénycsöves ipari lámpatest elhelyezése előre elkészített tartószerkezetre, min. IP 54, többcsöves Beghelli Stagna LED	4	db			0	0	0
106	K71-010-3750	Falon kívüli, vízmentes kültéri lámpák elhelyezése, min. IP 54, LED-es kivitelben, Beghelli Full Moon Opal Tuttosch 18W 4K 7533t 1700lm IP54 , felületre, kültérre	1	db			0	0	0
107	K71-010-3750	(Akkumulátoros vészvilágítás) Tartalék világítási lámpatestek elhelyezése, saját akkumulátoros címezhető, öntesztelő vagy központilag tesztelhető, kombinált üzemű, táplálású, falon kívüli vagy mennyezeti kivitelben, LED-es kivitelben biztonsági világításra akumulátoros, 3h, EUROCOMPLETTA Beghelli IP42 4113 11W (kijáratjelző)	1	db			0	0	0
108	K84-001-1142	Split rendszerű hűtő-fűtő klímaberendezés elhelyezése, 3,5 kW hűtő és 3,7 kW fűtő teljesítmény, Gree GWH12ACC-K6DNA1F Dark X Inverteres Split klíma	1	db			0	0	0
109	71-012-0816532	Motorbekötés ellenőrzése háromszori próbával	3	db			0	0	0
110	K71-013-0819	Érintésvédelmi hálózat tartozékainak szerelése, épületgépészeti csőhálózat földelő kötése	3	db			0	0	0
111	71-013-0818834	Villám- és érintésvédelmi hálózat tartozékainak szerelése, földelő rúd vagy cső, 4 m hosszúságig OBO kereszt földelő, 3 m hosszú, 50x50 mm, köracél csatlakozóval, R.sz.: 5003040 és 5304105	1	db			0	0	0

Költségbecslés

112	71-013-0818972	mérési hely kialakítása (vizsgáló összekötő) OBO vizsgáló összekötő, 2 csavaros, 8/10-es köracélhoz, R.sz.: 5315506	1	db			0	0	0
113	71-013-0819473	nagykiterjedésű fémtárgy földelő kötése	1	db			0	0	0
114	71-013-0819490	Villám és érintésvédelmi mérés és jegyzőkönyv készítése	50	db			0	0	0
115	71-013-3869393	Villám- és érintésvédelmi hálózatok, túlfeszültség-levezető elhelyezése, kalapsínre szerelhető kivitelben, feszültségmentes kapcsolótérben, hálózatok védelmére, 1 fázisú, 2 vezető LEGRAND Túlfeszültség-levezető T2 40KA 1P 440V (Kat.szám:412230)	1	db			0	0	0
116	K71-009-4495	Üres elosztószekrények elhelyezése falra, padozatra, táblalábazatra, betonba vagy földbe ágyazottan, MAP típus: bordázott felületű ajtó, lengőkaros rudazott zárszerkezet, perem nélküli esőtető felsőrész, mélység: 300 mm fogyasztásmérőhely PVT-K-L 40x90	1	db			0	0	0
117	K71-009-4495	Fogyasztásmérő szekrény elhelyezése, (fogyasztásmérő beépítése nélkül) bel- és kültéren, falon kívül vagy falba süllyesztve, IP 65 védelességgel, műanyagból, 300x600 mm-ig PVT 3075 Fm-K	1	db			0	0	0
118	33-063-0095371	Mérési jelölés, kirajzolás horonyvéséshez	5	m			0	0	0
119	71-001-1697630	Hajlékonyfalú műanyag páncélcső (betonba önthető) elhelyezése előre elkészített tartóra, falhoronyba, öntött betonba(köpenyburkolatú műanyag gégecső kivitel), Névleges méret: 21-29 mm Symalen M20/15	10	m			0	0	0
120	71-009-2518	kiselosztók 48-72 egység között	2	db			0	0	0
121	K71-007	Tűzvédelmi főkapcsolók, falon kívüli vagy falba süllyesztett szereléssel	1	db			0	0	0
122	K71-013-0819	Érintésvédelmi hálózat tartozékainak szerelése, épületgépészeti csőhálózat földelő kötése	2	db			0	0	0
123	71-013-0819473	nagykiterjedésű fémtárgy földelő kötése	2	db			0	0	0

Költségbecslés

124	71-013-0819490	Villám és érintésvédelmi mérés és jegyzőkönyv készítése	60	mp*			0	0	0
125	K71-002-0726	Műanyag szigetelésű energiaátviteli és irányítás-technikai kábel elhelyezése előre beépített tartószerkezetre, rögzítés nélkül, H1Z2Z2-K4RD 1x4,0 tömör (1000/1500V) szolár kábel	20	m			0	0	0
126	71-002-0716641	Szigetelt vezeték elhelyezése védőcsőbe húzva vagy vezetékcsatornába fektetve, rézvezetővel, leágazó kötésekkel, szigetelés ellenállás méréssel, a szerelvényekhez csatlakozó vezetékvégek bekötése nélkül, keresztmetszet: 10-16 mm ² H07V-R 450/750V 1x16 mm ² , vastag elemi szálak rézből	10	m			0	0	0
127	71-008-3864593	Kismegszakítók és kiegészítők elhelyezése kalapsínes szerelőlapra, "B", "C" és "D" jelleggörbével, 6 kA zárlati szilárdsággal, 3 pólusú LEGRAND RX3 kismegszakító 3P C20 6000A BIC (Kat.szám:419236)	1	db			0	0	0
128	75-061-3977286	Komplett napelemes (fotovoltaikus) rendszerek telepítése, villamos hálózatra kapcsolása, mono vagy polikristályos napelemes rendszer, cseréptetőre telepítve kompletten, 1 kWp-ra vetített rendszer egységből építve, 5,01 - 50,0 kWp teljesítmény között GreenSys Electric 1 kWp napelemes rendszer cseréptetőre kompletten (5-50kWp teljesítmény építésig), mely tartalmaz napelem modult tetősíkból kiemelt tartószerkezeten, hálózati invertert, szolár kábel szettet és megfelelő keresztmetszetű AC oldali kábelezést védőcsőben ill. kábelcsatornában, szerelvényeket, DC és AC oldali túlfeszültség védelmet.	2	db			0	0	0
129	71-013-0819054	földelési fixpont vagy mérési pont létesítése, betonalap földelőhöz vagy épületszerkezeti acélbetétekhez OBO földelési fixpont, betonacél-csatlakozóval, R.sz.: 5420008 és 5313015	1	db			0	0	0
Építés mindösszesen:									0

Költségbecslés

JÁRULÉKOS FELADATOK									
130	K21-011-	Fejtett föld elszállítása	32	m3			0	0	0
131	21-011-0016762	Építési törmelék konténeres elszállítása, lerakása, lerakóhelyi díjjal, 5 m ³ -es konténerbe	3	db			0	0	0
132	21-011-0016825	Munkahelyi depóniából építési törmelék konténerbe rakása, kézi erővel, önálló munka esetén elszámolva, konténer szállítás nélkül	15	m3			0	0	0
133	K19-071-	Ideiglenes áramvételi hely kiépítése	1	ktsg			0	0	0
134	19-090-2244980	Pipere takarítás	35	m2			0	0	0
135	12-011-2051476	Mobil WC	4	hónap			0	0	0
136	K	Organizációs költségek	1	tétel			0	0	0
Járulékos feladatok mindösszesen:									0

Összesen (nettó):									0
+ 27% ÁFA									0
Mindösszesen (bruttó):									0



KIVITELI TERV

Megrendelő

SELYE VÁROS ÖNKORMÁNYZAT

7960 Sellye, Dózsa Gy. utca 1.

Tervező:

Varga Violetta É 17-0682 (7200 Dombóvár, Krúdy Gy. u. 39.)

Építész munkálár: Kordé János Márk

ÚJ BUSZVÁRÓ ÉPÜLET ÉPÍTÉSE

7960 Sellye, hrsz: 348/9

Tervezett állapot

Rajz megnevezése:
Látvány

Méretarány:
M=1:50

Dátum:
2025. május

Rajzszám:

K-09

Munka neve

ÚJ BUSZVÁRÓ ÉPÜLET ÉPÍTÉSE

7960 Sellye, hrsz: 348/9

kv tételszám:

megnevezés: **egyszárnyú fix üvegezésű ablak**

helyiségszám:

rend. méret: 1200/2200 mm, pm: 0,00m

mennyiség:

balos jobbos összesen: jel:

földszint

2

2 db

AB2

falazat:

PTH 30 N+F falazat,
15 cm Austrotherm AT H80 hőszigetelés, 6 cm befordítva

szerkezetek:

1 - tok: hatlégkamrás PVC, háromszoros ütközésű profilokkal, EPDM gumi tömítéssel, rögzítőelemekkel, $U_f=1,1 \text{ W/m}^2\text{K}$
2 - szárny: hatlégkamrás PVC
3 - üveg: 3 rétegű biztonsági üveg $U_g=0,67 \text{ W/m}^2\text{K}$ víztiszta üveggel

felszereltség:

4 - kilincs: -
5 - zár: -
6 - küszöb: -
7 - vasalat: gyártói rendszerhez tartozó vasalatok
8 - párkány: fehér fémlemez párkány
9 - könyöklő: -
10- egyéb: alsó csatlakozás hőhidmegszakító toktoldó

felületek:

tok, szárny: műanyag kívül belül fehér színben

nézet m=1:50

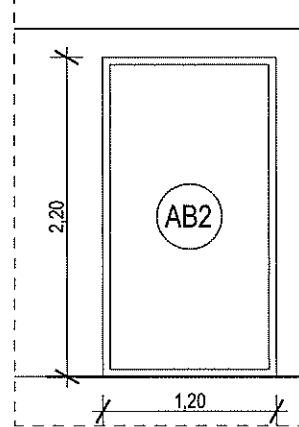

metszet m=1:50

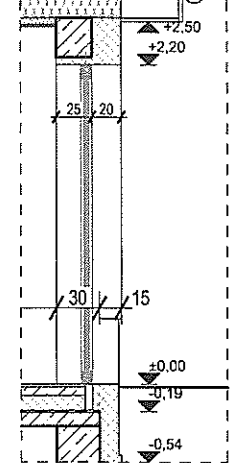

alaprাজi jel m=1:50

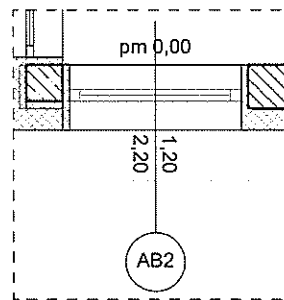

áthozat:

Építész:

Varga Violetta
É 17-0682
7200 Dombóvár, Krúdy Gy. u. 39.

Építtető:

SELLYE VÁROS ÖNKORMÁNYZAT
7960 Sellye, Dózsa Gy. utca 1.

áthozat:

anyag:

díj:

Munka neve	ÚJ BUSZVÁRÓ ÉPÜLET ÉPÍTÉSE 7960 Sellye, hrsz: 348/9		
kv tételszám:			
megnevezés:	kétszárnyú asszimmetrikus bejárati ajtó kétoldali fix oldalvilágítóval		
helyiségyszám:			
rend. méret:	3000/2200 mm, pm: 0,00 m		
mennyiség:	balos	jobbos	összesen:
földszint	1		
	1 db		AJ1
falazat:	PTH 30 N+F falazat, 35/25 mon. vb. pillér 15 cm Austrotherm AT H80 hőszigetelés, 6 cm befordítva		
szervezetek:	1 - tok: hatlégkamrás PVC, háromszoros ütközésű profilokkal, EPDM gumi tömítéssel, rögzítőelemekkel, $U_f=1,1 \text{ W/m}^2\text{K}$ 2 - szárny: hatlégkamrás PVC 3 - üveg: 3 rétegű biztonsági üveg $U_g=0,67 \text{ W/m}^2\text{K}$ víztiszta üveggel Oldalvilágító fix, biztonsági üvegezésű		
felszereltség:	4 - kilincs: tokkal megegyező, műanyag kilincs 5 - zár: bejárati ajtózárral hibás működtetés gátlóval 6 - küszöb: akadálymentes kialakítású küszöb 7 - vasalat: gyártói rendszerhez tartozó vasalatok 8 - párkány: - 9 - könyöklő: - 10- egyéb: alsó csatlakozás hőhidmegszakító toktoldó		
felületek:	tok, szárny: műanyag kívül belül fehér színben elsődleges nyílászárnyon bejárati matrica		
áthozat:			
kv tételszám:			
megnevezés:	egyszárnyú fix üvegezésű ablak		
helyiségyszám:			
rend. méret:	1500/2200 mm, pm: 0,00m		
mennyiség:	balos	jobbos	összesen:
földszint	2		
	2 db		AB1
falazat:	PTH 30 N+F falazat, 25/25 mon. vb. pillér 15 cm Austrotherm AT H80 hőszigetelés, 6 cm befordítva		
szervezetek:	1 - tok: hatlégkamrás PVC, háromszoros ütközésű profilokkal, EPDM gumi tömítéssel, rögzítőelemekkel, $U_f=1,1 \text{ W/m}^2\text{K}$ 2 - szárny: hatlégkamrás PVC 3 - üveg: 3 rétegű biztonsági üveg $U_g=0,67 \text{ W/m}^2\text{K}$ víztiszta üveggel		
felszereltség:	4 - kilincs: - 5 - zár: - 6 - küszöb: - 7 - vasalat: gyártói rendszerhez tartozó vasalatok 8 - párkány: fehér fémlémez párkány 9 - könyöklő: - 10- egyéb: alsó csatlakozás hőhidmegszakító toktoldó		
felületek:	tok, szárny: műanyag kívül belül fehér színben		
áthozat:			
Építész:	Varga Violetta É 17-0682 7200 Dombóvár, Krúdy Gy. u. 39.		Építető:
			SELLEYE VÁROS ÖNKORMÁNYZAT 7960 Sellye, Dózsa Gy. utca 1.
áthozat:			

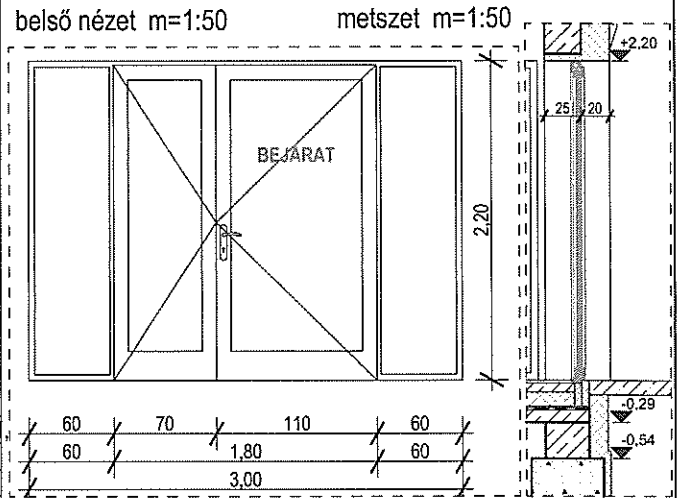

alaprjai jel m=1:50

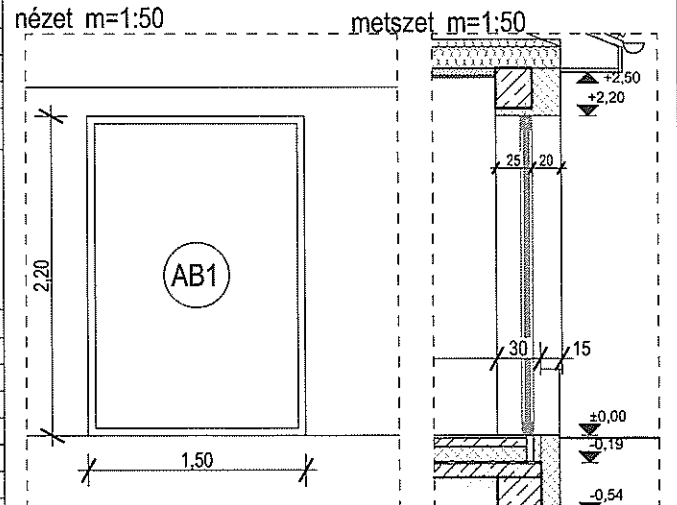
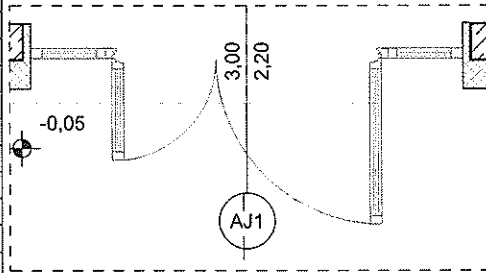

alaprjai jel m=1:50

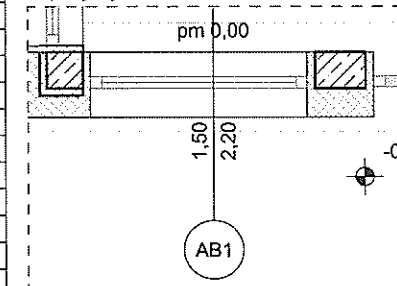

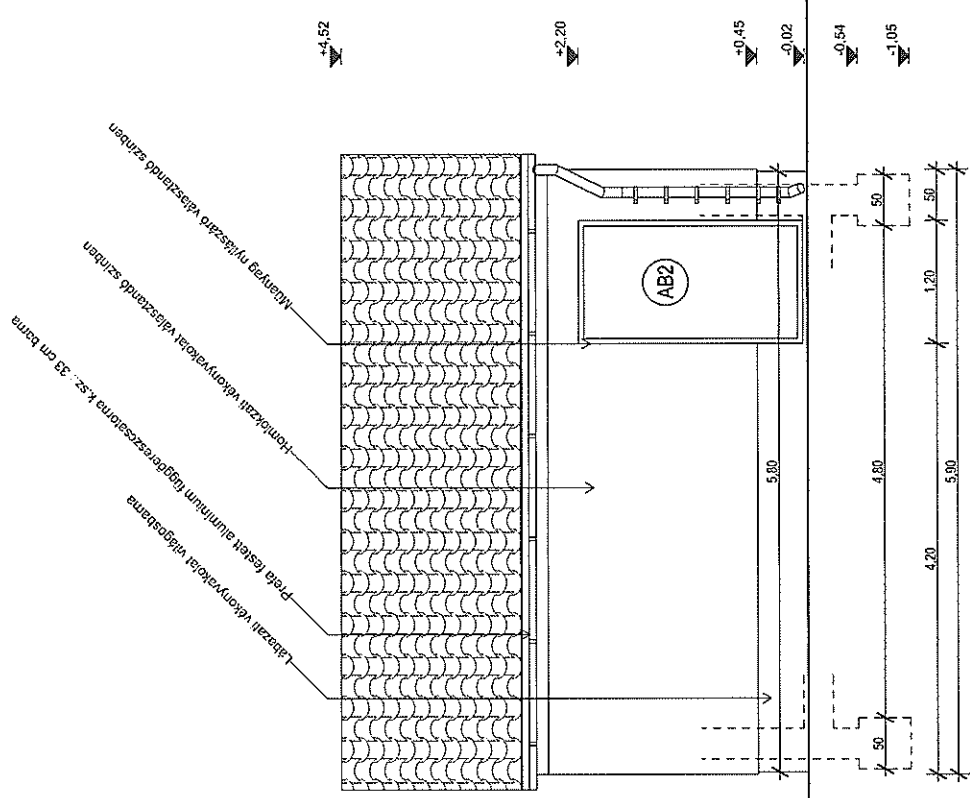

NYUGATI HOMLOKZAT

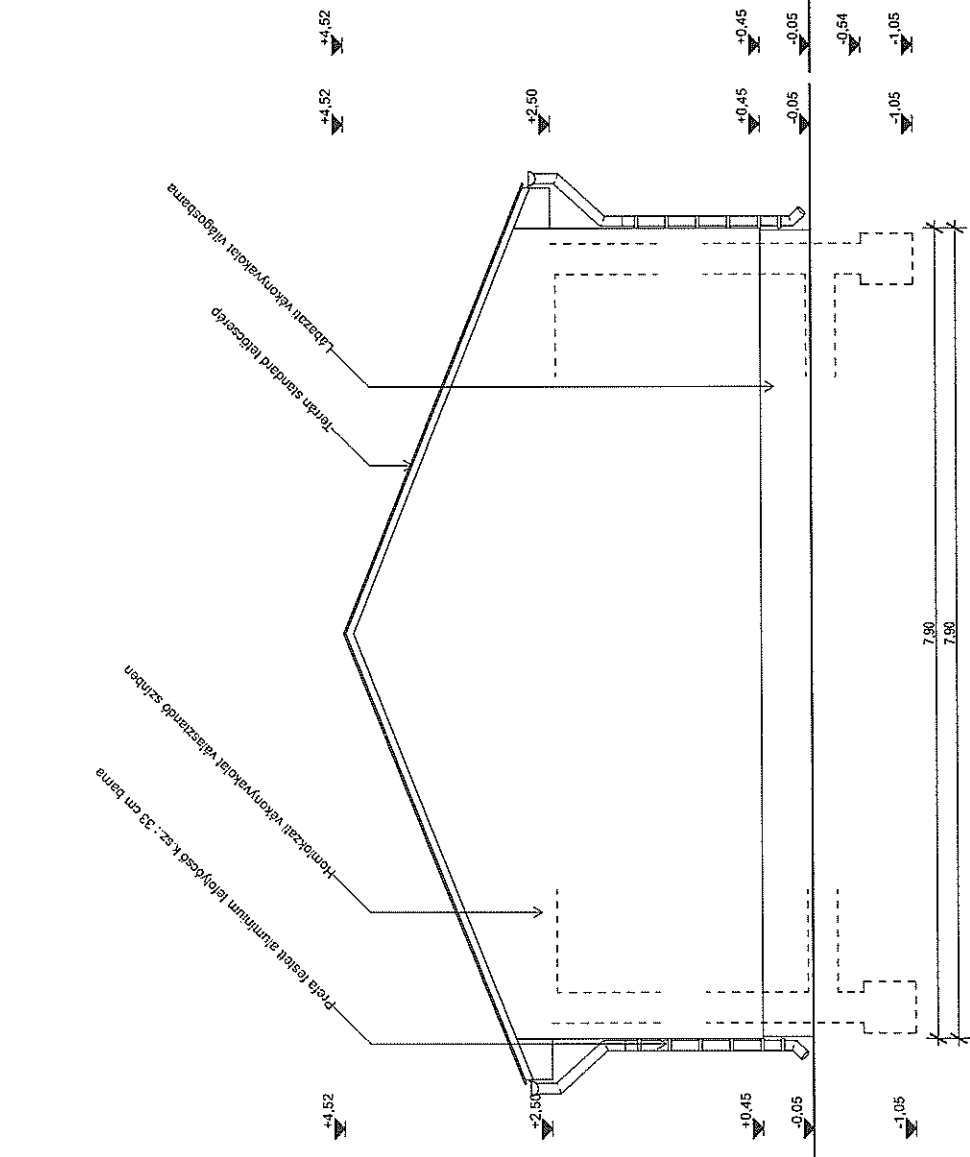

ÉSZAKI HOMLOKZAT

KIVITELI TERV Megrendelő: SELLYE VÁROS ÖNKORMÁNYZAT 7960 Sellye, Dózsa Gy. u. 1. Tervező: Varga Viola É 17-0682 (7200 Dombóvár, Krúdy Gy. u. 39.) Építész munkatárs: Kordó János Márk		ÚJ BUSZVÁRO ÉPÜLET ÉPÍTÉSE 7960 Sellye, hrsz: 348/9	
		Rajtszám: K-05	Méretarány: M=1:50
Építész munkatárs: Kordó János Márk		Rajz megnevezése: Homlokzatiak	



JELMAGYARAZAT

- Vasbeton pillér
- PTH 30 N+F falazat
- EPS szigetelés

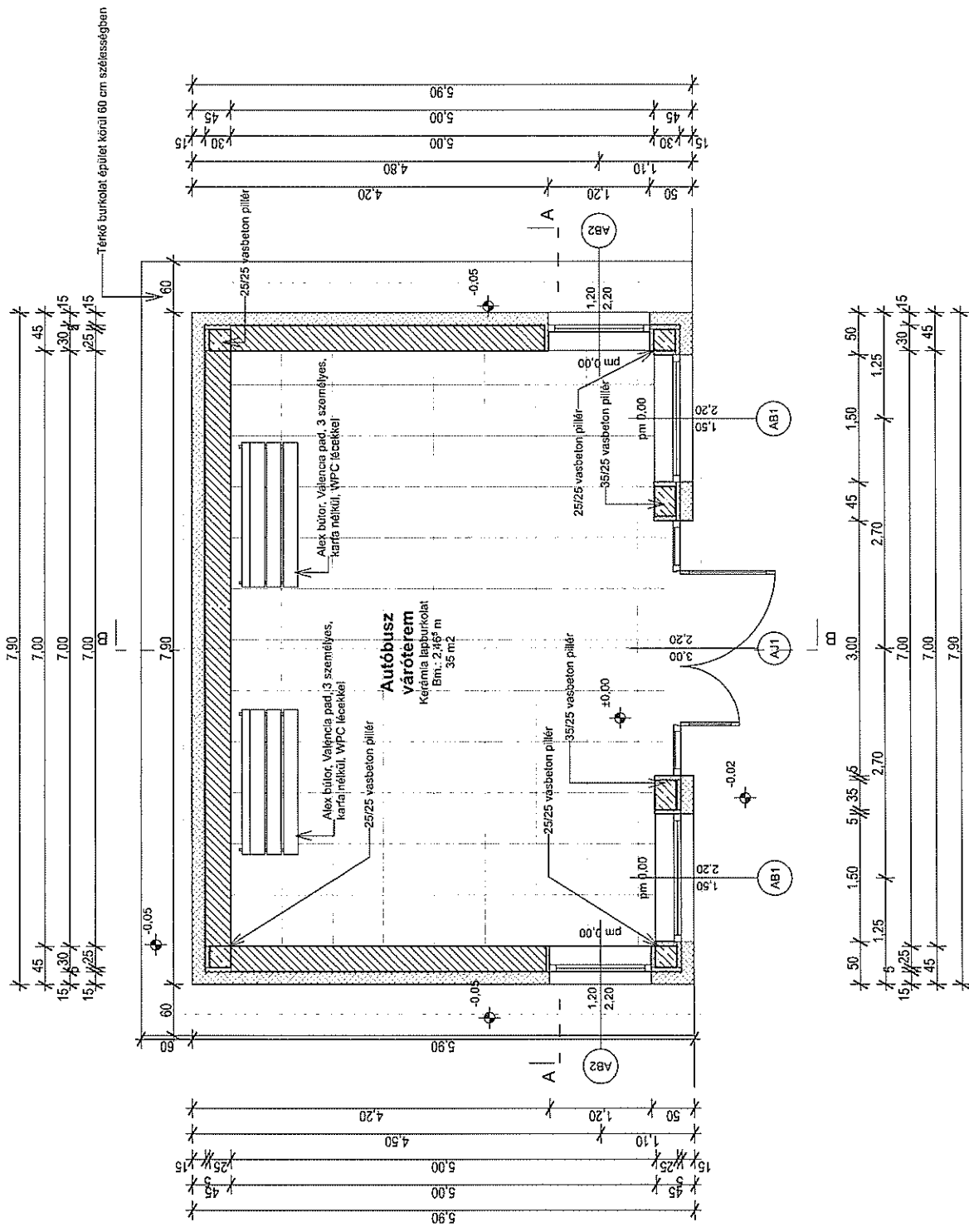

KIVITELI TERV

Megrendelő:
SELLYE VÁROS ÖNKORMÁNYZAT
 7960 Sellye, Dózsai Gy. u. 1.
 Tervező:
 Varga Violetta É 17-0682 (7200 Dombóvár, Krúdy Gy. u. 39.)
 Építész munkatárs: Kordé János Márk

ÚJ BUSZVÁRÓ ÉPÜLET ÉPÍTÉSE

7960 Sellye, hrsz: 348/9

Méretarány: M=1:50	Rajtszám: K-02
Tervezett állapot	Dátum: 2025. május
Rajz megnevezése: Ábrajrz	



KIVITELI TERV		ÚJ BUSZVÁRO ÉPÜLET ÉPÍTÉSE	
7960 Sellye, hrsz. 348/9		Részlet	
Tervezett állapot		Méretarány	M=1:200
SELYE VÁROS ÖNKORMÁNYZAT		Oldal	2/25 oldal
252/2016. évi önkormányzati rend		Részletes leírás	Helyszínrajz
Tervező: Varga Vivienne E. 17-5632 (7200 Dombóvár, Kódy Gy. u. 39.)		Építész: Kovács János Márk	

Sellye Város Önkormányzat

7960 Sellye, Dózsa György u. 1.



SELLYE – PIACTÉR, BUSZPÁLYAUDVAR ÉS CSATLAKOZÓ ÚTBURKOLATOK FELÚJÍTÁSA

ÚTÉPÍTÉSI KIVITELI TERVDOKUMENTÁCIÓ

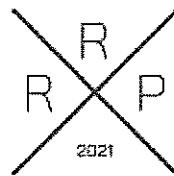

RAIL - ROAD PLAN KFT.

Szakági tervező:
Rail-Road Plan Kft.
7635 Pécs, Abaligeti út 47. -I/3.

UTOLSÓ MÓDOSÍTÁS: 2025.09.29.

Tervszám: 2513

2025

TARTALOMJEGYZÉK

Tervezői nyilatkozat

Műszaki leírás

Átnézeti helyszínrajz M=1:2500

Helyszínrajz M=1:500

Hossz-szelvények Mh=1:1000; Mv=1:100

Mintakeresztmetszelvények M=1:50

Keresztmetszelvények M=1:100

Közműgenplan M=1:500

TERVEZŐI NYILATKOZAT

A tervezett közlekedési létesítmény:

megnevezése: Sellye – Piac tér, buszpályaudvar és csatlakozó útburkolatok felújítása
tevékenység leírása: Bodonyi Nádor u. 105 fm útszélesítés és 54,9 fm járda felújítás, buszpályaudvar területén beton és aszfalt burkolatok felújítása, piactéren új térkő burkolat kialakítása.
helye: Sellye – 344, 348/8, 348/9, 348/10 hrsz.
hossza: 105 fm útszélesítés, 68,5 fm buszudvar, 160 m² piactér, 54,9 fm járdaburkolat.
tervezési osztály: megközelítő út: belterületi kiszolgáló út (kerékpáros nyomokkal)
tervezési sebesség: 30 km/h
burkolat: Aszfalt burkolatú megközelítő út, parkoló beton burkolattal, piactér térkő burkolattal

A tervező:

neve: Eller Balázs (Rail-Road Plan Kft.)
címe: 7635 Pécs, Abaligeti út 47. -1.em.3.
telefonszáma: +36-30-226-5812
e-mail címe: ellerbalazs@gmail.com
jogosultsága: KÉ-K, Baranya Megyei Mérnöki Kamara 02-01435

A továbbiakban nyilatkozom arról, hogy a jelen terv megfelel az utak építésének, forgalomba helyezésének és megszüntetésének engedélyezéséről szóló 93/2012.(V.10.) Korm. rendeletben foglaltaknak.

A tervezés során alkalmazott főbb előírások, szabályzatok:

- e-UT 03.01.11 Közutak tervezése (KTSZ)
- e-UT 03.00.21 Úttervezési rajzok tartalmi és formai követelményei
- e-UT 03.04.13 Kerékpározható közutak tervezése
- e-UT 03.07.12 Közutak víztelenítésének tervezése
- e-UT 04.03.12 Útburkolati jelek és jelzőtestek tervezése és alkalmazása
- e-UT 06.03.13 Aszfaltburkolatú útpályaszerkezetek méretezése és megerősítése
- e-UT 06.02.11:2022 Közutak létesítésének általános geotechnikai szabályai
- e-UT 06.03.11:2010 Kerékpárutak, gyalogutak és járdák pályaszerkezete
- e-UT 06.03.42 Betonkő burkolatú pályaszerkezetek tervezése és építése
- e-UT 03.03.21 Szintbeni közúti csomópontok méretezése és tervezése
- e-UT 06.03.37:2021 Beton- és kompozitburkolatok tervezése és építése
- 20/2022. (I. 31.) SZTFH rendelet (A bányászatról szóló 1993. évi XLVIII. törvény végrehajtásának egyes szabályairól).
- 18/2022. (I. 28.) SZTFH rendelet - A gázelosztó vezetékek biztonsági követelményeiről és a Gázelosztó Vezetékek Biztonsági Szabályzatáról.
- EDD-SZ-219_v06 Gázelosztó-vezeték tervezése, kivitelezése, üzemeltetése Műszaki szabályzat

A vonatkozó jogszabályoktól, szabályzatoktól, szabványoktól eltérés nem szükséges.

Pécs, 2025.09.29.

Eller Balázs, tervező

MŰSZAKI LEÍRÁS

1. Előzmények, a tervezési terület leírása

Sellye Város Önkormányzat (7960 Sellye, Dózsa Gy. u. 1.) a város belterületén elhelyezkedő, önkormányzati kezelésű területeken a piactér, buszpályaudvar és a keresztező utca felújítását/szélesítését tervezi. A tervezési területek az Erkel Ferenc utcában és a Bodonyi Nándor utcában helyezkednek el. A szükséges forrást pályázati úton elnyerték. A szakági kivitelezési tervek elkészítésével vállalkozásomat bízták meg.

Érintett területek: Sellye – 344, 348/8, 348/9, 348/10 hrsz.

A piactér az Erkel Ferenc utcában helyezkedik el, burkolata 9,2 m szélességben 16 fm hosszon helyezkedik el. A piacterületet 1,2 m széles 15 fm hosszú gyalogjárdával lehet megközelíteni.

A buszpályaudvar az Erkel Ferenc utca és a Bodonyi Nándor utcából közelíthető meg. A buszpályaudvar 38 fm hosszú, 8,1 m széles. Felülete beton burkolat, ami az idők során jelentősen leromlott. A buszpályaudvar Keleti részén egy 10,9 fm hosszú és 13,2 m széles zúzottkő burkolat van. A zúzottkő burkolatot süllyesztett szegély választja el a szilárd burkolattól, és kerti szegély veszi körül.

Az Bodonyi Nándor utcában útszélesítés 105 fm hosszon, járdafelújítás 54,9 fm hosszon lesz felújítva. A meglévő út 4,2 m széles, aszfalt burkolatú. Az út északi felén árok helyezkedik el, illetve az út két oldalán kerékpáros pittogrammok találhatóak. Az úton kb. 0,3-0,3 m padka található. Az úttól északra elhelyezkedő beton burkolatú járda 1,2 m széles.

A felújítás célja ezen területeken új szilárd burkolatot megteremteni. A tervezés során az útpályaszerkezet megerősítése a feladat. A tervezési terület beépítettsége teljesnek mondható, megépült közművek (ivóvíz vezeték, gázvezeték, szennyvízcsatorna hálózat, kifesztültségű elektromos légkabel, telefon földkabel) nem, vagy csak részben érintenek. Ezeket a tervezés során figyelembe kell venni.

2. Az út besorolása, tervezési előírások

A terv tárgyát képező ingatlanok (344, 348/8, 348/9, 348/10 hrsz.) a Helyi Építési Szabályzatban (Sellye Város Önkormányzat Képviselő-testületének 6/2024. (III.7.) rendelete a HELYI ÉPÍTÉSI SZABÁLYZATRÓL – jelenleg átdolgozás alatt) *Közlekedési területek*. Hálózati szerepét figyelembe véve a tervezett út a sellyei kerékpáros hálózat része is. A tervezés során a KTSZ előírásait kell figyelembe venni.

3. Vízszintes vonalvezetés

A tervezési területen az útszélesítést és a buszpályaudvart a könnyebb beazonosíthatóság végett szelvényezéssel láttuk el. A Bodonyi Nándor utcában teljes hosszon a meglévő 4,2 m széles burkolatot 5,0 szélesre bővítjük a szelvényezés szerinti jobb oldalon.

A vízszintes vonalvezetés minden esetben követi a kialakult állapotot és igazodik a telekviszonyokhoz. Az ívadatok és vízszintes vonalvezetés részletesen az UT-2-H

helyszínrajzon található.

4. Magassági vonalvezetés

Az út magassági vonalvezetése követi a kialakult terepviszonyokat, amely közel vízszintes. Az útszélesítésnél a burkolati szint 4 cm-el meglévő fölé fog emelkedni, a buszpályaudvar területén a magassági vonalvezetés nem változik. Ennek kialakítása az UT-3-HSZ hosszszelvényen látható.

5. Forgalmi vizsgálatok, forgalmi tervezése

Forgalmi adatok a tervezés alá vont utakon nem állnak rendelkezésre. A parkolóállások esetében a várható tervezési forgalom TF (F_{100}) legfeljebb 300 000 nagyságrendű értékkel számítható, szgk. parkoláson kívül személyszállítás és esetleges buszos turista szállítás várható. A hosszabb élettartam biztosítása miatt 'C' tervezési osztályt (TO) határoztunk meg. A tervhez külön forgalmi vizsgálat nem készült.

6. Keresztszelvényi elrendezés, földmű

A piactér az Erkel Ferenc utcában helyezkedik el, burkolata 9,2 m szélességben 16 fm hosszon helyezkedik el. A piacterületet 1,2 m széles 15 fm hosszú gyalogjárdával lehet megközelíteni. Az elbontott beton burkolat alatti zúzottkő alapréteg lesz az új burkolat alapja.

A buszpályaudvar az Erkel Ferenc utca és a Bodonyi Nándor utcából közelíthető meg. A buszpályaudvar 38 fm hosszú, 8,1 m széles beton burkolatú. Az elbontott beton burkolat alatti alapréteg lesz az új beton burkolat alapja. A buszpályaudvar Keleti felén egy 10,9 fm hosszú és 13,2 m széles zúzottkő burkolat van. Ez a meglévő tömör zúzottkő burkolat lesz az új beton burkolat alapja.

Új aszfalt burkolat kerül a Bodonyi Nándor utcába, illetve a buszpályaudvar megközelítő szakaszára. A meglévő aszfalt burkolatot az autóbusz pályaudvaron el kell bontani a megfelelő magassági vonalvezetés miatt. A Bodonyi Nándor utcában 0,8 m útszélesítést kell elvégezni, 105 fm hosszon. A talaj teherbírása E2talaj = 20 MN/m^2 értékű legyen. Az úttól északra elhelyezkedő beton burkolatú járdát 1,2 m szélességben 54,9 m hosszon el kell bontani, helyére új beton burkolatú járda kerül kiépítésre.

7. Pályaszerkezet

Az útszélesítésen kívül a tervezési szakaszokon meglévő alaprétegre vagy burkolatra kerül az új burkolat. Talajmechanikai vizsgálat nem készült. Az országos talajvíz térkép alapján a talajvíz 4-8 m-en észlelhető. Korábbi tapasztalatok alapján a talaj teherbírási modulusát E2talaj = 20 MN/m^2 -ben határoztuk meg.

Az útszélesítésnél a meglévő tömörített talajra kerül 20 cm Ckt-4 beton alapréteg. Az alaprétegre 5 cm AC 11 (F) aszfalt kopóréteget építünk be. Az új kopóréteg a meglévő burkolaton 25 cm szélességben kell bekötni a meglévő elbontásával. Az út teljes hosszán és teljes szélességében 1 réteg aszfalt erősítő rácsot kell elhelyezni, majd erre teljes szélességben 5 cm AC 11 (F) aszfalt kopóréteget alakítunk ki.

A buszpályaudvaron a meglévő betonréteg elbontását követően a meglévő újra hengerelt zúzottkő alaprétegre 5 cm zúzottkő kiékelő réteg kerül, majd 15 cm vastag CP 4,0/2,7 beton

burkolat alakítunk ki. Amennyiben a meglévő betonburkolat alatt szilárd alapréteg (pl. sovány beton vagy Ckt réteg) található, a tervezett rétegrend módosítását a tényleges feltérési eredmények alapján, tervezői művezetéssel kell meghatározni. Ebben az esetben a rétegrend véglegesítése a helyszíni állapotok figyelembevételével történik.

A rétegrend vastagsága megfelel az e-UT 06.02.11 előírásainak, további fagyvédő réteg beépítése nem szükséges.

Bodonyi Nándor utca útszélesítésnél az új tervezett pályaszerkezet:

- 5 cm AC 11 (N) aszfalt kopóréteg (teljes szélességben)
- 1 rtg aszfalt erősítő rács
- 5 cm AC 11 (N) aszfalt kopóréteg (25 cm átlapolással)
- 20 cm Ckt-4 beton alapréteg
- meglévő tömörített termett talaj

Bodonyi Nándor utca gyalogjárda pályaszerkezete:

- CP3/2 beton burkolat
- 20 cm Z0/63 zúzottkő alapréteg
- meglévő altalaj

Piacon az új tervezett pályaszerkezet:

- 6 cm térkő burkolat
- 3 cm zúzottkő ágyazat
- 15 cm Z0/22 zúzottkő alapréteg
- Meglévő zúzottkő alap

A buszfordulóban tervezett pályaszerkezet:

- 15 cm CP 4,0/2,7 beton burkolat
- 5 cm zúzottkő kiékelő réteg
- meglévő újra hengerelt zúzottkő alapréteg

A buszpályaudvaron az új tervezett pályaszerkezet (csatlakozó aszfalt 251 m²):

- 5 cm AC 11 (F) aszfalt kopóréteg
- meglévő kopóréteg burkolat marása

A bolt mellett 14 m hosszon és 2,0 m szélességben a folyamatos víz felgyülemelés keletkezik. Ennek okán a jelenlegi zúzalékos felületet legalább 25 cm mélységben ki kell termelni, majd Z11/22 kavicsal feltölteni. Ezzel növeljük a víz elszívargásának sebességét. (7 m³)

8. Közúti csomópontok, csatlakozások

Az utakat a könnyebb beazonosíthatóság végett szelvényezéssel láttuk el. Az I. tervezési szakasz a Kiss Géza utca, Erkel Ferenc utca és Bodonyi Nándor utcai kereszteződésből kezdődik. Az útcsatlakozás nem része a tervezési szakasznak, a 0+000 szelvény az útcsatlakozás után a meglévő aszfalt slussztól kezdődik. A tervezési szakasz a 0+044,8-ban csatlakozik a buszpályaudvarhoz. A szakaszon 2 helyen a meglévő beton burkolatú kapubeállónál 0,5 m szélességben a kopóréteg kifuttatásával átmenetet kell kialakítani.

A II. tervezési szakasz az Erkel Ferenc utcából kezdődik az aszfalt és beton burkolat találkozásánál.

9. Műtárgyak

Új műtárgy nem létesül.

10. Környezetvédelem

Építés alatti környezeti hatások

- az útépítő gépek munkavédelmi felülvizsgálatát a munka kezdetekor ill. időszakosan szükséges megtartani. (zajhatás, füst, olajcsepegés.)

- Kikerülő hulladék, maradék vagy elszóródó anyagokat biztonságosan össze kell gyűjteni és engedélyes lerakó vagy újrahasznosító telepre kell szállítani. A munkafolyamatban részt vevő munkagépek, eszközök, szerszámok tisztítására használt anyagokat is össze kell gyűjteni illetve zárt edényekben tárolni, szállítani.

Az építési munkálatok során keletkező hulladékok nyilvántartását a kivitelezőnek a 72/2013. (VIII.27.) VM rendelet szerinti EWC kódokkal kell vezetni. Az építés során elbontott esetleges burkolatot, továbbá egyéb kimaradó talajidegen anyagot, hulladékot a vonatkozó előírásoknak megfelelően kell kezelnie, és megfelelő engedélyezett lerakóhelyre szállítani. Azon anyagokat, amiket vissza tud építeni a burkolatba, építési anyagként kell kezelni, mivel azok nem minősülnek hulladéknak. Amennyiben a 45/2004. (VII.26.) BM-KvVM együttes rendelet 1. mellékletében meghatározott mennyiségi küszöböt a keletkezett hulladék mennyisége meghaladja, a hulladékkezelésről a 20/2006. (IV.5.) KvVM rendelet szerint kell eljárni.

Az építési és bontási hulladék kezelésének részletes szabályozására vonatkozóan a 45/2004 (VII. 26.) BM - KVVM együttes rendeletben foglaltak a mértékadók. Az építési és bontási hulladékokat anyagi minőségük szerint kell csoportosítani.

Anyagi minőség szerinti csoportok	EWC kód	Mennyiségi küszöb (to)
kitermelt talaj	17 05 04, 17 05 06	20
beton törmelék	17 01 01	20
aszfalt törmelék	17 03 02	5
fahulladék	17 02 01	5
fém hulladék	17 04 01	2
műanyag hulladék	17 02 03	2
vegyes építési, bontási hulladék	17 09 04	10
ásványi eredetű építőanyag hulladék	17 01 02	40

A bontott anyag mennyisége várhatóan az aszfalt törmelék anyagfajtából elérheti a mennyiségi küszöböt.

Az alábbi hulladékokkal kell számolni:

- bontott aszfalt,
- kitermelt zúzalék (kis mennyiség),

- útburkolat készítéséhez használt anyagok,
- a járművek karbantartásából származó hulladékok (fáradt olaj, olajos anyagok),
- kommunális hulladék,
- a keletkező hulladékok egy része veszélyes hulladék lehet.

A kitermelt földanyag elhelyezéséről az önkormányzatnak nyilatkoznia kell a kivitelező felé a munkák megkezdése előtt. A humuszréteg és az alatta lévő földanyag elválasztva kerülhet csak deponálásra. A kitermelt humuszréteget a parkoló végeztével az érintett ingatlanon kell elterelni majd a füvesíteni.

Az út tervezés során zaj- és rezgésvédelmi tervezés nem szükséges, nagy távolságon belül zaj- és rezgésérzékeny épületek, intézmények, stb. nem található.

Zajvédelem

- A megépítendő út használata során az eddigi közlekedési szokások figyelembe vételével a szabályozott zaj és rezgésterhelési határértéket a közlekedésből eredő zaj- és rezgésterhelést nem haladja meg. A korszerűsítés a forgalomból származó környezeti terhelést nem befolyásolja, inkább csökkenteni fogja.

11. Táj- és természetvédelem

Az útfelújítás során meglévő zöldterület csak a piactér mellett kerül felhasználásra. Ez azért fontos, mert a piacteret ezen a felületen is megközelítik állandó sáros felületet okozva.

Ezen felül 35 db babérmeggy cserje került betervezésre, melyet főleg a piactér mellett kell elhelyezni 0,75 m távolságra egymástól.

12. Vízelvezetés

Bodonyi Nándor utca: a gyalogjárdára hulló csapadékok az út melletti meglévő szikkasztó árokba folynak. Az út felújítását követően 5,0 m-re szélesedik az útburkolat, a burkolatra hulló csapadékokat az út oldalirány lejtésével az út mentén meglévő szikkasztó árokba vezetjük.

Piacterület: A piacon új térkő burkolatot terveztünk, köré új folyókával. A folyókákat a buszpályaudvar területére vezetjük, ahol az a burkolat meglévő oldal és hosszesése által elvezetődik. A jelenlegi szikkasztóként használt, fedlappal rendelkező víznyelőt fel kell tölteni.

Buszpályaudvar: a buszpályaudvar 5,7 szelvényében oldalbeömlős víznyelőt terveztünk. A 37 fm hosszú beton burkolatú buszpályaudvar első 17,3 m hosszú szakasza ebbe a víznyelőbe folyik. A burkolatról és a piactérről összegyűlt csapadékok 14,5 fm hosszú föld alatti DN300-as csövön keresztül a meglévő vízelvezetőbe juttatjuk. A becsatlakozáshoz a meglévő betoncső oldalfalát meg kell vágni, ki kell bontani, majd az új csövet kibetonozással hozzá kell igazítani. A becsatlakozás felett humuszterítés lesz, terhelés nem. A DN300-as cső kialakítását a meglévő térkő elbontásával és földkitermeléssel és visszatemetéssel kell kialakítani, majd a térkő visszaépítéséről is gondoskodni kell.

A tervezési szakaszon Hydrotec „A” forma 450 x450 oldalbeömlős víznyelőrácsot

terveztünk, ehhez plusz betonozással kell számolni a korrekt megtámasztás érdekében. A meglévő fedlap kibontása után a burkolatot úgy kell megbontani, hogy a 450x450 nagyságú víznyelőrács elhelyezhető legyen. A víznyelő műszakilag egyenértékű víznyelővel helyettesíthető a műszaki ellenőr engedélyével.

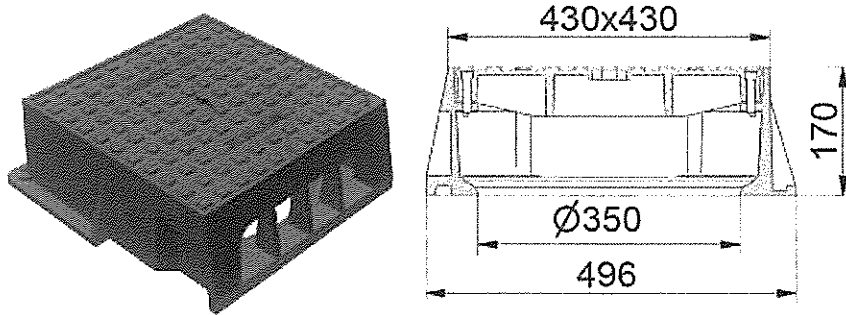

A buszpályaudvar Keleti felére hulló csapadékokat az aszfalt burkolatú megközelítő úton vezetjük el, majd a meglévő víznyelő aknába vezetjük el.

13. Keresztezések, közművek

A közművek elhelyezkedését az e-közműről letöltött nyomvonal szolgáltatással határoztuk meg. Ahol eltérés mutatkozott, ott az EOV helyes geodéziai mérés alapján kiigazítottuk. A közműnyilatkozat bekérése megtörtént. Ennek azonosítója: 256527089.

A területen a közművek kiépítése a terület fejlődése érdekében megtörtént. A közművek elhelyezkedését a szolgáltatóktól kapott adatszolgáltatásnak megfelelően az UT-2-H jelű terv tartalmazza. A közművekre vonatkozó és az ingatlannyilvántartási adatszolgáltatások eltéréseiből adódóan azonban a közművek helyzete változó lehet. A valóságos elhelyezkedést a kivitelezés megkezdése előtt kutatóárkos feltárásokkal, óvatos kézi földmunkával, illetve üzemeltetői szakfelügyeleti jelentést mellett célszerű pontosítani.

Az üzemeltetői nyilatkozatokban foglaltak maradéktalan betartása kötelező! Az üzemeltetők által előírt szakfelügyeletet a munka megkezdése előbb minimum 8 nappal előbb meg kell kérni.

Az útszélesítés közvetlen környezetében elektromos lég- és földkábel, valamint távközlési lég- és földkábelek található, emellett az út környezetében vízvezeték halad. Az építési területen az útszélesítés alatt gázvezeték található. A kábelek elhelyezésének bemutatását a helyszínrajzi jelmagyarázat segíti.

Az esetlegesen szükségessé váló kiváltásról, védelembe helyezésről, nyomvonal módosításról tervet kell készíteni, melyet az üzemeltetővel jóvá kell hagyatni. Az említett okokból felmerülő többletmunkák költsége a megrendelőt terhelik. Az e-közműn található alapadatok alapján ez nem várható.

A Bodonyi Nándor utcába tervezett útszélesítés előtt, az 1/A. sz. ingatlan (Egészség ház) ivóvíz bekötővezetékét (a D-i oldali jelenlegi útpadkában) ismeretlen helyen van. Szakfelügyelet mellett fel kell tárni és amennyiben az út alatti szakasza védőcsőbe van helyezve, úgy a meglévő védőcsövet min. 1,0 m-rel meghosszabbítani szükséges.

13.1. Az érintett gázvezetékek

A tervezési szakasz I. déli oldalán az útszélesítések alatt közvetlenül gázvezeték halad teljes hosszon. A gázvezeték felett a takarás a jelenlegihez képest negatív irányban nem csökken.

Az EDD-SZ-219_v06 Gázelosztó-vezeték tervezése, kivitelezése, üzemeltetése Műszaki szabályzat alapján a gázvezetékek fektetési mélysége belterületen legalább 0,8 m kell, hogy legyen.

A kivitelezés során a 18/2022.(I.28.) SZTFH rendeletben foglalt előírásokat, valamint a bányászatról szóló 1993. évi XLVIII-as törvény végrehajtására kiadott 20/2022.(I.31.) SZTFH rendelet 37.§ szerinti tilalmakat és korlátozásokat, valamint ugyanezen rendelet 38. §-ban a gázelosztó vezeték nyomvonalas létesítmény által történő keresztezésére-, megközelítésére vonatkozó előírásokat be kell tartani!

Az előírás szerinti fektetési mélységek alapján a gázvezeték függőleges értelemben 0,8 m-nél jobban megközelítésre nem kerül (leszámítva az építkezés idejét).

Releváns részletek a 20/2022. (I. 31.) SZTFH rendeletből:

37 §

„(3) A bányászati létesítmények és a szállítóvezeték részét képező állomások és fáklyák biztonsági övezetének teljes terjedelmében, valamint az elosztóvezeték tengelyétől mért 2-2 méteres, a szállítóvezeték, az egyéb gáz és gáztermék vezeték és a célvezeték tengelyétől mért 5-5 méteres, továbbá az energiaellátó, a távfelügyeleti, a hírközlési és a korrózióvédelemi kábelek tengelyétől mért 1-1 méteres biztonsági övezet részben tilos

...

e) a tereprendezés.

(6) Gépi földmunkát a keresztezett létesítmény feltárásához szükséges szilárd burkolatú út felbontása kivételével, a létesítmény szélső alkotótól számított 1-1 méteres övezeten belül végezni nem lehet.”

(4) A biztonsági övezetben az építésügyi hatóság által véglegesen elrendelt bontási tevékenység elvégezhető.

(5) A biztonsági övezeten belül az üzemeltetéshez, karbantartáshoz és felújításhoz szükséges tevékenységek - beleértve az építési tevékenységet is - folytathatók, és az ehhez szükséges létesítmények, anyagok ideiglenesen elhelyezhetők. Az üzemeltető előzetes írásbeli hozzájárulásával más személy a biztonsági övezetben végezni kívánt tevékenységhez szükséges létesítményeket, anyagokat ideiglenesen elhelyezhet.

(6) Az (1) bekezdés szerinti létesítmény jelzéseinek, felszíni műtárgyainak eltakarása, megrongálása, és eltávolítása tilos. A biztonsági övezettel érintett ingatlan tulajdonosa, kezelője vagy használója a biztonsági övezetre vonatkozó tilalmakat és korlátozásokat köteles betartani, továbbá nem végezhet olyan tevékenységet, amely a tilalmak és a korlátozások teljesülését veszélyeztetné. Ha a biztonsági övezettel érintett ingatlan tulajdonosa, kezelője vagy használója megsérti a tilalmakat vagy korlátozásokat, köteles az eredeti állapotot helyreállítani és a keletkezett kárt megtéríteni.

(7) A biztonsági övezetre előírt tilalmak és korlátozások megtartását az üzemeltető vagy megbízottja rendszeresen ellenőrzi, és azok megsértése esetén intézkedik a jogszabályban előírt állapot visszaállításáról, amelyet a biztonsági övezettel érintett ingatlan tulajdonosa,

kezelője vagy használója túrni köteles. A biztonsági övezettel érintett ingatlan tulajdonosát, kezelőjét vagy használóját határidő tűzésével az üzemeltető vagy megbízottja felszólítja a jogsértő állapot megszüntetésére és az eredeti állapot helyreállítására. Amennyiben a határidő eredménytelenül telik el vagy biztonsági okokból azonnali intézkedés megtétele szükséges, az üzemeltető vagy megbízottja közvetlenül intézkedik a jogsértő állapot megszüntetése iránt. Az üzemeltető vagy megbízottja - a szükséges hatósági intézkedések megtétele céljából haladéktalanul - bejelenti a bányafelügyeletnek, ha az ingatlantulajdonos a jogsértő állapot megszüntetését akadályozza.

38. §

(2) A keresztezett létesítmény keresztezéséhez és megközelítéséhez azok üzemeltetőinek egyetértése szükséges. Az üzemeltető az egyetértés megadását feltételekhez kötheti.

(3) A keresztező, megközelítő építmény építetőjének gondoskodnia kell

a) a szükséges engedélyezési és kivitelezési, valamint üzemeltetési, technológiai tervek elkészítéséről és az üzemeltetővel történő egyeztetéséről,

b) a meglévő létesítményen megvalósítani szükséges átalakítások terveinek elkészítéséről, a kivitelezési költségek viseléséről és

c) a biztonsági övezet kialakítása érdekében szükséges költségek viseléséről.

(5) ... meglévő létesítménynek kell tekinteni a keresztező, megközelítő létesítmény tervezésének időszakában hatályos létesítési vagy használatbavételi engedéllyel, vagy hatályos terület-felhasználási vagy építési engedéllyel rendelkező keresztezett létesítményt.

(6) Gépi földmunkát a keresztezett létesítmény feltárásához szükséges szilárd burkolatú út felbontása kivételével, a létesítmény szélső alkotóitól számított 1-1 méteres övezeten belül végezni nem lehet.

(7) Az építési tevékenység fővállalkozó kivitelezőjének - át nem hárítható felelősséggel - gondoskodnia kell

a) a kivitelezési munka megkezdése előtt - az üzemeltető szakmai felügyelete mellett - a keresztezett létesítmény nyomvonalát és a (6) bekezdés szerinti övezet kijelöléséről,

b) a kijelölt övezetnek az építési tevékenység alatti fenntartásáról,

c) a keresztezett létesítmény feltárásáról, és

d) a keresztezés takarása előtt az üzemeltető értesítéséről.

(9) Az üzemeltető köteles bejelenteni a bányafelügyeletnek, ha az üzemeltetésében álló szállító- vagy elosztóvezeték a 37. § (2) és (3) bekezdésében, illetve a (6) bekezdésben foglalt tilalmak megsértésével megrongálták.

Releváns részletek a 18/2021. (IX. 27.) ITM rendeletről:

„6.2. Földmunkák

Üzemelő gázelosztó-vezeték 1-1 m-es övezetében gépi földmunka az alábbi korlátozásokkal végezhető:

a) az üzemelő gázelosztó vezeték nyomvonalát keresztezésnél a 0,5 m mélységet meghaladóan kézi földmunkával, párhuzamos vezetésnél a nyomvonaltól függően több ponton történő vezetékfeltárással azonosítani kell,

b) az előzetes feltárások 0,5 m mélységet meghaladóan csak kézi földmunkával végezhetőek,

c) a gázelosztó vezeték pontos helyzetének ismeretében kezdődhet meg a gépi földmunka,

d) az azonosított gázelosztó vezetéktől 0,3 m-en belül csak kézi földmunka végezhető,

e) a földmunkavégzés közben a munkárokban folyamatos gázszivárgás-ellenőrzés szükséges, ...”

Releváns részletek a 18/2022. (I. 28.) SZTFH rendeletről:

„1.2. A térszint alatti gázelosztó vezeték védőtávolsága más csővezetékektől és kábelektől - az alkotójától függőlegesen számítva - legalább a következő:

1.2.1. lakott területen belüli

a) keresztezések esetén: 0,2 m,

b) párhuzamos vezetés esetén:

ba) vízvezeték: 0,7 m,

3.1. A biztonsági övezet mértéke a gázelosztó vezetékénél az e fejezet 1.2. pontja szerinti épülettől előírt védőtávolság, felszíni berendezéseknél az e fejezet 2.1. pontja szerinti védőzónával megegyező.

3.2. Nyomásszabályozó állomások biztonsági övezetét a IX. fejezet 3.4. pontjában épülettől előírt értékek figyelembevételével kell meghatározni.”

Releváns részletek a 8/2012. (I. 26.) NMHH rendeletről:

„6. Kőolaj-, kőolajtermék-, földgáz-, egyéb gáz- és gáztermék-szállítóvezeték, gáz- és gáztermék-elosztóvezeték, valamint az elektronikus hírközlési építmény keresztezése és megközelítése

6.1. Kőolaj-, kőolajtermék-, földgáz-, egyéb gáz- és gáztermék-szállítóvezeték, valamint a földgáz-, egyéb gáz és gáztermék-elosztóvezeték (e pont alkalmazásában a továbbiakban: vezeték) keresztezése és megközelítése esetén a külön jogszabályban foglalt rendelkezések szerint kell eljárni.”

A fentiek betarthatóságát a feltárás során lehet ellenőrizni, szükség esetén a tervezett nyomvonalat módosítani kell.

14. Úttartozékok

A kivitelezés befejezése után a Bodonyi Nándor utcában meglévő kerékpáros piktogramokat újra fel kell festeni az új aszfalt burkolatra. Az útszélesítést követően a 0+051 és a 0+103 kmsz-ben elhelyezett meglévő KRESZ táblákat megfelelő oldaltávolságon kívülre kell elhelyezni. A kivitelezés után új jelzőtábla kihelyezése nem szükséges.

15. Közvilágítás

A tervezési területen közvilágítás megfelelően kiépített.

16. Érintett épületek és egyéb létesítmények

Az építési tevékenység épületet és más építményt nem érint.

17. Építés alatti és utáni forgalmi rend

Az építés alatti forgalomkorlátozást (vagyis az ideiglenes forgalomtechnikai tervet) a kivitelező külön tervben rögzíti.

Az építési utáni forgalmi rend nem változik.

Pécs, 2025.09.29.

Eller Balázs
tervező

Költségbecslés

Versenyképes járások program

Sellye buszváró építése (35 m2)

Sor sz	Tételszám	Munka megnevezése	mennyiség		anyag	díj	anyag össz.	díj össz.	Összesen (A+D)
				egys	Ft/egys	Ft/egys	Ft	Ft	Ft
<i>ÉPÍTÉS Ü-1</i>									
<i>Építőmesteri munkák</i>									
1	21-002-0014456	Előkészítő földmunka Humuszos termőréteg, termőföld leszedése,terítése gépi erővel, 18%-os terephajlásig, bármilyen talajban	7,6	m3			0	0	0
2	21-004-0015663	Tűkorkészítés tömörítés nélkül, sík felületen gépi erővel, kiegészítő kézi munkával talajosztály: I-IV.	76,44	m2			0	0	0
3	21-003-0014710	Munkaárok földkiemelése közművesített területen, kézi erővel, bármely konzisztenciájú talajban, dúcolás nélkül, 2,0 m ² szelvényig, III. talajosztály	14,3	m3			0	0	0
4	23-003-0024255	Vasbeton sáv-, talp- lemezalap készítése szivattyús technológiával, C20/25 minőségű betonból	6,8	m3			0	0	0
5	21-011-0016636	Feltöltések alap- és lábazati falak közé és alagsori vagy alá nem pincézett földszinti padozatok alá, az anyag szétterítésével, mozgatásával, kézi döngöléssel, osztályozatlan kavicsból Nyers homokos kavics	5,07	m3			0	0	0
6	21-008-0016195	Tömörítés bármely tömörítési osztályban gépi erővel, nagy felületen, tömörségi fok: 85%	5,07	m3			0	0	0
7	31-000-0034810	Járda bontása 10 cm vtg-ig, meglévő épület mellett	1	m2			0	0	0
8	K31-051-0068	Járda helyreállítása építési munkák után	1	m2			0	0	0
9	15-004-0011712	Gerenda zsaluzása nyílások fölé	9,81	m2			0	0	0
10	15-004-0011942	Koszorúzsaluzat készítése, fa zsaluzattal, párkány nélkül	11,8	m2			0	0	0
11	15-003-0011366	Pillérzsaluzat készítése, fa zsaluzattal	18,7	m2			0	0	0
12	31-001-1236833	Betonacél helyszíni szerelése függőleges vagy vízszintes tartószerkezetbe, bordás betonacélból, 8-20 mm átmérő között Bordás betonacél, szálaban, B60.50 10-12 mm	0,67	t			0	0	0

Költségbecslés

13	31-001-0035172	Hegesztett betonacél háló szerelése tartószerkezetbe Hegesztett acélháló; 5,10 x 2,15 m; d8, 150 x 150 mm	0,23 t			0	0	0
14	31-021-0047875	Vasbeton gerenda készítése, betonszivattyús technológiával, vibrátoros tömörítéssel, 400 cm2 keresztmetszetig C25/30 min. betonal	0,7 m3			0	0	0
15	31-021-0051021	Vasbeton koszorú készítése, betonszivattyús technológiával, vibrátoros tömörítéssel, 400 cm2 keresztmetszetig C25/30 min. betonal	2,06 m3			0	0	0
16	31-030-0062274	Vasalt beton aljzat készítése 10 cm vtg-ban, C20/25 min. betonnal	3,94 m3			0	0	0
17	33-001-0090903	Zsalukő lábazati fal készítése, 30 cm falvastagságban, 300x500x230 mm-es méretű beton zsaluzóelemből, kitöltő betonnal, betonacél beépítéssel ZS 30-ös zsaluzóelem, C16/20-16/kissé képlékeny kavicsbeton, B 38.24:8 mm átmérőjű betonacél	6,8 m2			0	0	0
18	33-001-3683550	Teherhordó és kitöltő falazat, égetett agyag-kerámia termékekből, PTH 30 N+F falazóelemből, hőszigetelő falazóhabarcsba falazva	61,15 m2			0	0	0
19	K35-001-0108	Fa fedélszékek Fa tetőszerkezetek szeglemezes tartóval	53,08 m2			0	0	0
20	K	Gyártmányterv készítése szeglemezes tartóhoz	1 tétel			0	0	0
21	K35-002-2667	Hálóerősítésű, mikroperforált polietilén cserépalátét-fólia, kettős kiszellőztetésű tetőkhöz DÖRKEN DRAGOFOL hálóerősítésű, mikroperforált cserépalátét-fólia	60 m2			0	0	0
22	35-003-0108694	Tetőlécezés hornyolt cserépfedés alá Fenyő tetőléc 3-6,5 m 24x48 mm	60 m2			0	0	0
23	35-003-0108830	Tetőlécezés tetőfelület ellenlécezésének elkészítése	68 m			0	0	0
24	35-004-0108960	Deszkázás ereszdeszkázás gyalult, hornyolt deszkával, hajópadlóval	9,92 m2			0	0	0
25	K41-004-0203853	Egyszeres fedés oldalhornyos betoncserepekkel, hullámos, sima felületű, 45° tetőhajlásszögig TERRÁN Standard Basic alapcserép, natúr	60 m2			0	0	0

Költségbecslés

26	K41-004-2260992	Egyszeres betoncserépfedésnél taréjgerinc készítése, hullámos betoncserépfedésnél, kúpcseréppel, kúpcseréprögzítővel és kúpalátéttel TERRÁN Standard Basic kúpcserép, natúrTERRÁN kúpcseréprögzítő, bordó, téglá, feketeTERRÁN MediRoll ALU alumínium kúpalátét, téglá, fekete, barna	6,2	m			0	0	0
27	K41-004-0205342	Egyszeres betoncserépfedésnél ki-, beszellőztetés, szellőzőcserép elhelyezése TERRÁN Standard Basic szellőzőcserép, natúr	16	db			0	0	0
28	41-004-0205543	Egyszeres betoncserépfedésnél ki-, beszellőztetés, szellőző elem, szellőző szalag, szellőző lécs, szellőző profil, lezárófésű ereszlemez elhelyezése TERRÁN szellőzőszalag, 100 mm, téglá, fekete, barna	15,4	m			0	0	0
29	41-004-0205681	Fém hófogó elhelyezése	55	db			0	0	0
30	K43-002-1805532	Függő-ereszcsatorna szerelése, félkörszelvényű, bármilyen kiterített szélességben, alumínium lemezből vagy porfestett alumínium lemezből, tartozékokkal együtt PREFA függő-ereszcsatorna 28-as bevonatos alumínium standard színekben, 0,7mm/6m	15,4	m			0	0	0
31	K43-002-1806033	Lefolyócső szerelése kör keresztmetszettel, bármilyen kiterített szélességgel, alumínium lemezből PREFA lefolyócső {átmérő}100 körszelvényű, bevonatos alumínium 0,7/3000, standard színekben, tartozékokkal együtt	6	m			0	0	0
32	43-003-1806444	Ereszszegély szerelése keményhéjalású tetőhöz, bevonatos alumínium lemezből, 40 cm kiterített szélességig PREFALZ bevonatos alumínium lemezből szegély 0,7 mm vtg., kiterített szélesség: 25, sima felületű, standard színekben	15,4	m			0	0	0

Költségbecslés

33	43-003-1806686	Oromszegély szerelése, bevonatos alumínium lemezből, 40 cm kiterített szélességgel PREFALZ bevonatos alumínium lemezből szegély 0,7 mm vtg., kiterített szélesség: 40, sima felületű, standard színekben	19,28	m			0	0	0
34	36-003-2395511	Belső vakolatok, előkevert gyári szárazhabarcsból Oldalfalvakolat készítése, kézi felhordással, zsákos kiszerelesű szárazhabarcsból, sima, normál mész-cement vakolat, 2 cm vastagságban Baumit UniPutz	54,5	m2			0	0	0
35	36-002-0112194	Előkészítő munkák, alapozók, előfröcskölők, gúzrétegek, külső-belső vakolatokhoz Vékonyvakolat alapozók felhordása, kézi erővel Baumit UniPrimer - univerzális vékonyvakolat alapozó, Cikkszám: 255401, tapasztolt felületre	75,64	m2			0	0	0
36	36-005-0120292	Homlokzatszakaszok, előkevert gyári habarcsból Vékonyvakolatok, színvakolatok felhordása alapozott, előkészített felületre, vödörös kiszerelesű anyagból, szilikát vékonyvakolat készítése, egy rétegben, homlokzaton, 1,5-2,5 mm-es szemcsemérettel Baumit SilikatTop (Baumit Szilikát) vakolat, dörzsölt 2 mm, I. szín csoport (6, 7, 8, 9-re végződő színek)	64,76	m2			0	0	0
37	36-007-0123293	Lábazati vakolatok; díszítő és lábazati műgyanta kötőanyagú vakolatréteg felhordása, kézi erővel, vödörös kiszerelesű anyagból Baumit MosaikTop (Baumit Mozaik) vakolat 2 mm-es szemcseméret	10,88	m2			0	0	0
38	K44-012-4434	Homlokzati nyílászáró beépítése, kívül-belül fehér színben, Aluplast 4000 műanyag profilból, külső-belső műanyag párkánnyal. Fix ablak, 150x220 cm-es mérettel	2	db			0	0	0
39	K44-012-4434	Homlokzati nyílászáró beépítése, kívül-belül fehér színben, Aluplast 4000 műanyag profilból, külső-belső műanyag párkánnyal. Fix ablak, 120x220 cm-es mérettel	2	db			0	0	0
40	K44-011-3839	Homlokzati nyílászáró beépítése, kívül-belül fehér színben, Aluplast 4000 műanyag profilból, kétszárnyú nyíló ajtó, 300/220 cm-es mérettel	1	db			0	0	0

Költségbecslés

41	K39-003-0161	Gipszkarton álmennyezet készítése szeglemezes tartóhoz fém vázszerkezetre rögzítve, 1 rtg. tűzgátló gipszkartonnal	35	m2			0	0	0
42	31-032-0064745	Aljzat készítése szárazhabarcs esztrichből Úsztatott esztrich (hő- vagy hangszigetelésen) gépi feldolgozással, cementbázisú esztrichből C12 szilárdsági osztálynak megfelelően, 5 cm vastagságban Cemix Estrich ZE12 cementesztrich, gyárilag előkevert szárazhabarcs	35	m2			0	0	0
43	31-032-0064750	Úsztatott esztrich (hő- vagy hangszigetelésen) gépi feldolgozással, cementbázisú esztrichből C12 szilárdsági osztálynak megfelelően, többlet minden további 1 cm vastagságért Cemix Estrich ZE12 cementesztrich, gyárilag előkevert szárazhabarcs	35	m2			0	0	0
44	42-011-0224830	Padlóburkolat hordozószerkezetének felületelőkészítése beltérben, beton alapfelületen simító felületkiegyenlítés készítése 5 mm átlagos rétegvastagságban MUREXIN AM 20 kiegyenlítőhabarcs	35	m2			0	0	0
45	42-011-0224716	Padlóburkolat hordozószerkezetének felületelőkészítése beltérben, felületelőkészítő alapozó és tapadóhíd felhordása egy rétegben	35	m2			0	0	0
46	K42-022-0248	Lapburkolat készítése kiegyenlített felületen, ragasztva, 30/30-as greslappal, 10000,- Ft-os lapárral	35	m2			0	0	0
47	K42-022-2270	Lábazat burkolat készítése 10 cm magasságban, burkolólap saját anyagából	18,8	m			0	0	0
48	K42-073-2815	Dilatációs és csatlakozó fuga kitöltése, szilikon alapú elasztikus tömítő anyaggal, 5 mm szélesség- és mélységben SAKRET SD Szilikontömítő, Negatív sarkok rugalmas tömítése	18,8	fm			0	0	0
49	K42-071-1785	Sarokélvédő profil elhelyezése, 4,0 m-es szálban B&K sarokprofil íves belső sarok takaró elemhez	2	fm			0	0	0
50	K47-000-0450	Belső festéseknél felület előkészítése, részmunkák; glettelés 3 rtg-ben, műanyag kötőanyagú glettel, vakolt fafelületen	54,4	m2			0	0	0
51	K47-000-0450	Gipszkarton felület fugázása, glettelése, műanyag kötőanyagú glettel, falak+álmennyezet	35	m2			0	0	0

Költségbecslés

52	K47-011-0456	Diszperziós festés műanyag bázisú vizes-diszperziós fehér festékkel, új vagy régi lekapart, előkészített alapfelületen, két rétegben, tagolatlan sima felületen, pasztell színben, oldalfalon	89,5	m2			0	0	0
53	K47-031-4606	Fafelületek mázolósa Külső fafelületek lazúrozása, gyalult felületen, oldószeres lazúrral, két rétegben, a felület előkészítésével tagolatlan felületen REVCO Wood-Line falazúr, natúr	9,92	m2			0	0	0
54	48-002-2925184	Talajnedvesség elleni szigetelés; Padlószigetelés, egy rétegben, minimum 4,0 mm vastag plasztomerbitumenes lemezzel, aljzathoz foltonként vagy sávokban olvasztásos ragasztással, átlapolásoknál teljes felületű hegesztéssel fektetve MAPEI Plana P Premium 4 mm, üvegszálakkal erősített, poliészterbetétes, APP modifikált vízszigetelő lemez	50,88	m2			0	0	0
55	48-007-4239251	Padló hő-, hangszigetelő anyag elhelyezése, vízszintes felületen, aljzatbeton alá, úsztató réteggént, AUSTROTHERM lépéshang-szigetelő lemez, AT-N100 1000x500x100 mm	35	m2			0	0	0
56	48-007-3301426	Alátét- és elválasztó rétegek beépítése, padló, födém szigeteléseknél, AUSTROTHERM polietilén fólia, 0,09 mm	35	m2			0	0	0
57	K48-007-4096960	Hőhidak hőszigetelése; bentmaradó zsaluzatként alkalmazva, extrudált polisztirolhab lemezzel AUSTROTHERM XPS hőszigetelő lemez, egyenes élkiképzéssel, 50 mm	77,5	m2			0	0	0
58	K48-007-2935540	PURENIT hőhídmegszakító elem beépítése nyílászárók alá, padlószerkezetbe	8,4	m			0	0	0
59	K48-010-2309504	Homlokzati hőszigetelés, üvegszövetháló-erősítéssel, homlokzati EPS hőszigetelő lapokkal, mechanikai rögzítéssel, ragasztóporból képzett ragasztóba, tagolatlan, sík, függőleges falon AUSTROTHERM AT H80 homlokzati hőszigetelő lemez, 1000x500x 150 mm	53,88	m2			0	0	0

Költségbecslés

60	K48-010-3963	Lábazati hőszigetelés, üvegszövetháló-erősítéssel, homlokzati XPS hőszigetelő lapokkal, mechanikai rögzítéssel, ragasztóporból készített ragasztóba, tagolatlan, sík, függőleges falon AUSTROTHERM XPS homlokzati hőszigetelő lemez, 1000x500x 100 mm	22,7	m2			0	0	0
61	36-051-1674705	Kültéri vakolóprofilok elhelyezése horganyzott acélból, rozsdamentes acélból vagy polisztirolból, 1 - 20 mm vakolatvastagsághoz, pozitív sarkokra MASTERPLAST Masterprofil külső-belső sarokvakoló profil,	54	fm			0	0	0
62	K48-007-0570	Födém; Padló hőszigetelő anyag elhelyezése, vízszintes felületen, nem járható födémre, szálas szigetelő anyaggal (üvegyapot, kőzetgyapot) KNAUF INSULATION CLASSIC 035 kasírozatlan hő- és hangszigetelő üvegyapot tekercs, 3200x1200 mm, 250 mm vtg.	45,25	m2			0	0	0
63	K	Várótermi pad A4 műanyag, 4 személyes	2	db			0	0	0
64	K62-002-0677	Kiemelt szegély készítése, alapárok kiemelésével, beton alapperendával és megtámasztással, hézagolással, előregyártott szegélykőből vagy cölöpökből, 100 cm hosszú elemekből LEIER Quartz kerti szegélykő, 100x5x25 cm, Szürke, Cikkszám: HUTX5164 C12/15 -XN(H) földnedves kavicsbeton keverék CEM 32,5 pc. Dmax = 16 mm, m = 6,3 finomsági modulussal	23,4	m			0	0	0
65	62-003-0678986	Tér- vagy járdaburkolat készítése, beton burkolókőből hálós, soros, halszáлка, parketta vagy kazettás kötésben, zúzalékagyazatra fektetve, 10x20x4, 10x20x5, 10x20x6, 10x20x8 cm-es méretű idomkővel LEIER Piazza 10x20x6 cm, szürke, N+F , Cikkszám: HUTJH4362	23,4	m2			0	0	0
<i>Villamos munkák</i>									
66	21-003-0014695	Közmű feltárása kézi erővel, talajosztály: IV.	1	m3			0	0	0
67	21-003-0014710	Munkaárok földkiemelése közművesített területen, kézi erővel, bármely konzisztenciájú talajban, dúcolás nélkül, 2,0 m2 szelvényig, IV. talajosztály	4	m3			0	0	0

Költségbecslés

68	21-003-0015356	Földvisszatöltés munkagödörbe vagy munkaárokba, tömörítés nélkül, réteges elterítéssel, I-IV. osztályú talajban, kézi erővel, az anyag súlypontja karoláson belül, a vezeték (műtárgy) felett és mellett 50 cm vastagságig	4 m ³			0	0	0
69	K21-011-0016716	Alépitményi munkák lrtás, föld- és sziklamunka, Kiegészítő tevékenységek Villanszerelés földmunkája,visszatöltéssel, döngöléssel,I-IV. oszt. talajban, rúdföldelő földmunkája , 1,0 m ³ földkiemelés, 2,0 m földfúrással Referencia ár: 21584 Ft/m Anyag ár: 0 Ft/m Gépköltség: 0 Ft/m Rezsioradíj: 7600 Ft/óra	1 m			0	0	0
70	71-002-0726460	Kábelárokban homokágy készítése 10 cm vastagságban, 0,40 m árokszélességig	15 m			0	0	0
71	K33-062-5141604	Áttörés vezetékek részére, helyreállítással, 0,1 m ² /db méretig, felmenő vegyes kő és betonfalba 38,01-50 cm vastagság között	1 db			0	0	0
72	33-063-0094841	Horonyvésés, téglafalban, 8,01-16,00 cm ² keresztmetszet között	25 m			0	0	0
73	33-063-0095073	Fészekfúrás elektromos dobozok részére, P4 pórusbeton falazatban, {átmérő}: 65 mm	16 db			0	0	0
74	33-063-0095274	Fészekvésés, dobozok részére zsalukő elemes betonfalban, 150 x 150 mm-es, 50 mm mélységig	4 db			0	0	0
75	33-063-0095301	300 x 300 mm-es, 50 mm mélységig	1 db			0	0	0
76	33-063-0095371	Mérési jelölés, kirajzolás horonyvéséshez	40 m			0	0	0
77	71-001-0696216	Merev simafalú vagy gégecső, műanyag védőcső elhelyezése, elágazó dobozokkal, előre elkészített falhoronyba , vékony vagy vékonyított falú kivitelben, könnyű mechanikai igénybevételre, Névleges méret: 21-29 mm Beltéri Mü III. vékonyfalú, hajlítható merev műanyag szürke védőcső 23 mm, Kód: MU-III 23	20 m			0	0	0
78	71-001-1697482	könnyűszerkezetes (szerelt) falszerkezetbe, Névleges méret: 11-16 mm Mü II. vékonyított falú védőcső, 16 mm, Kód: MU-II 16	30 m			0	0	0

Költségbecslés

79	71-001-4692813	Flexibilis halogénmentes védőcső elhelyezése tartószerkezetre idomok nélkül, Külső átmérő 11-16 mm	20	m			0	0	0
80	71-001-3746730	Műanyag kábelvédő cső elhelyezése földárókba, cső kívül bordás vagy sima, belül sima fallal, tekercsben, DN 100 méretig, DN 63 Cabling Systems Hungary védőcső unicolor 63	8	m			0	0	0
81	71-001-0697800	Elágazó doboz illetve szerelvénydoboz elhelyezése, süllyesztve, fészekvésés nélkül, 30-60 mm mélységig, kör vagy négyszög alakú, max. négyes sorolásig Beltéri elágazó doboz, Müds 65 mm, Kód: 65-ALJ	16	db			0	0	0
82	71-001-0697865	60 mm mélység felett, kör vagy négyszög alakú Beltéri elágazó doboz, Müdk 150 mm, Kód: 150-K	4	db			0	0	0
83	71-001-0700532	Műanyag vezetékcsatorna, padlószegélycsatorna elhelyezése előre elkészített tartószerkezetre szerelve, idomdarabokkal, szélesség: 40 mm-ig LEGRAND DLP mini csatorna 40x20 mm, fedéllel, válaszfal nélkül (Kat.szám:030027)	20	m			0	0	0
84	71-002-0716665	Szigetelt vezeték elhelyezése védőcsőbe húzva vagy vezetékcsatornába fektetve, rézvezetővel, leágazó kötésekkel, szigetelés ellenállás méréssel, a szerelvényekhez csatlakozó vezetékvégek bekötése nélkül, keresztmetszet: 10-16 mm ² H07V-K 450/750V 1x16 mm ² , hajlékony rézvezetővel (Mkh)	10	m			0	0	0
85	71-002-0725322	Vezeték összekötése és bekötése készülékbe, kábelsarival, 25-50 mm ² 25 mm ² réz VS kábelsaru	8	db			0	0	0
86	71-002-0726402	Műanyag szigetelésű energiaátviteli és irányítástechnikai kábel védőcsőbe húzása vagy bújtható kábel-tömbcsatornába fektetése, 2-15 m hosszú csőbe vagy csatornába, tömeghatár: 0,35-0,65 kg/m	4	db			0	0	0
87	K71-002-4340	Kábeljelző szalag elhelyezése Műanyag kábeljelölő szalag, 100x0.2 mm	0,15	100m			0	0	0

Költségbecslés

88	K71-002-4442	Kábelszerű vezeték elhelyezése védőcsőbe húzva vagy vezetékcsatornába fektetve, 2-5 érű rézvezetővel, leágazó kötésekkel, szigetelés ellenállás méréssel, a szerelvényekhez csatlakozó vezetékvégek bekötése nélkül, 2-3 érű, gyors vezetékösszekötővel, keresztmetszet: 2,5 mm ² -ig NYM 300/500V 3x2,5 mm ² , tömör rézvezetővel (MBCu)	40	m			0	0	0
89	K71-002-4442	Cabling Systems Hungary NYM 300/500V 3x1,5 mm ² , tömör rézvezetővel (MBCu)	30	m			0	0	0
90	K71-002-4442	NYM 300/500V 2x1,5 mm ² , tömör rézvezetővel (MBCu)	20	m			0	0	0
91	K72-041-2539	Cat5E falı réz 8x0,5mm ²	20	m			0	0	0
92	71-002-0720644	Műanyag szigetelésű energiaátviteli és irányítás-technikai kábel fektetésekézi erővel, kábelárokba vagy kábelcsatornába, tömeghatár: 0,66-1,00 kg/m, NAYY-J 0,6/1 kV 4x25 mm ²	21	m			0	0	0
93	K71-002-4340	Vezeték és kábeljelölő elhelyezése, pattintható kivitelben	50	db			0	0	0
94	71-005-4178632	Csatlakozóaljzat elhelyezése, süllyesztve, 16A, földelt, egyes csatlakozóaljzat Schneider Electric ASFORA 2P+F aljzat, biztonsági zsaluval, csapfedeles - IP44, fehér, 16A, 250 V~, kompletten, kerettel, Csz.: EPH3100321	6	db			0	0	0
95	71-005-3637283	Komplett világítási és telekommunikációs szerelvények, Telefon és PC csatlakozóaljzat, USB töltő aljzat, hangszóró-csatlakozó elhelyezése (egyes/kettős), PC, USB, hangszóró, LEGRAND Valena 2xUSB töltő aljzat, 1500 mA, alumínium (Kat.szám:770270)	3	db			0	0	0
96	71-006-2503133	Fénykapcsolók, Fénykapcsoló elhelyezése szerelőlapra vagy kalapsínre LEGRAND Lexic alkonykapcsoló 16A - 250V (Kat.szám:412623)	1	db			0	0	0

Költségbecslés

97	K71-006-2737	Moduláris szakaszoló kapcsolók, váltóérintkezős kapcsolók, átkapcsolók, nyomógombok, nyomókapcsolók, jelzőlámpák elhelyezése, kalapsínre pattintható kivitelben Schneider Electric Resi9 terheléskapcsoló 4P,32A, Csz.: R9S64432 Ko	1	db			0	0	0
98	71-007-0773821	Terheléskapcsoló elhelyezése, műanyag tokozással, négysarkú, 64A-ig GANZ KK GK32 T304 KL 1 tokozott, 4 pólusú terheléskapcsoló	1	db			0	0	0
99	71-008-5047155	Áram-védőkapcsolók elhelyezése, váltakozó- és pulzáló egyenáramú kioldásra, gyorskioldással (6...40 ms), 10 kA zárlati szilárdsággal, 2 pólus GEWISS 90 RCD áramvédő, 2P, 25A, 30mA, AC, NA, NA = non accessorizable, nem lehet kiegészítőkkal ellátni a terméket	1	db			0	0	0
100	71-008-3863874	Kismegszakítók és kiegészítők elhelyezése kalapsínes szerelőlapra, "B", "C" és "D" jelleggörbével, 6 kA zárlati szilárdsággal, 1 pólusú LEGRAND RX3 kismegszakító 1P C10 6000A BIC (Kat.szám:419200)	4	db			0	0	0
101	71-008-3863901	Kismegszakítók és kiegészítők elhelyezése kalapsínes szerelőlapra, "B", "C" és "D" jelleggörbével, 6 kA zárlati szilárdsággal, 1 pólusú LEGRAND RX3 kismegszakító 1P C25 6000A BIC (Kat.szám:419204)	3	db			0	0	0
102	71-008-3864402	Kismegszakítók és kiegészítők elhelyezése kalapsínes szerelőlapra, "B", "C" és "D" jelleggörbével, 6 kA zárlati szilárdsággal, 2 pólusú és 1+N pólusú Schneider Electric Acti9 iC60N 2P 16A C kismegszakító, Csz.: A9F04216	1	db			0	0	0

Költségbecslés

103	K71-009-3643	Áramköri kiselosztók falon kívüli elhelyezéssel, kalapsinnel/ kalapsín nélkül, szerelőlappal, N- és PE sinnel, max. 63A-ig, IP 30/IP 40 védelemmel (kismegszakítók, védőkapcsolók, távkapcsolók stb. számára), üresen, kiselosztók 12-26 egység között LEGRAND Nedbox ajtó 2s 26m átlátszó falonkívüli (Kat.szám:601217) FE	1	db			0	0	0
104	K71-009-3643	kiselosztók 36-39 egység között FE szerelvényezés	1	db			0	0	0
105	K71-010-9361	LED fénycsöves ipari lámpatest elhelyezése előre elkészített tartószerkezetre, min. IP 54, többcsöves Beghelli Stagna LED	4	db			0	0	0
106	K71-010-3750	Falon kívüli, vízmentes kültéri lámpák elhelyezése, min. IP 54, LED-es kivitelben, Beghelli Full Moon Opal Tuttosch 18W 4K 75331 1700lm IP54 , felületre, kültérre	1	db			0	0	0
107	K71-010-3750	(Akkumulátoros vészvilágítás) Tartalék világítási lámpatestek elhelyezése, saját akkumulátoros címezhető, öntesztelő vagy központilag tesztelhető, kombinált üzemű, táplálású, falon kívüli vagy mennyezeti kivitelben, LED-es kivitelben biztonsági világításra akkumulátoros, 3h, EUROCOMPLETTA Beghelli IP42 4113 11W (kijáratjelző)	1	db			0	0	0
108	K84-001-1142	Split rendszerű hűtő-fűtő klímaberendezés elhelyezése, 3,5 kW hűtő és 3,7 kW fűtő teljesítmény, Gree GWH12ACC-K6DNA1F Dark X Inverteres Split klíma	1	db			0	0	0
109	71-012-0816532	Motorbekötés ellenőrzése háromszori próbával	3	db			0	0	0
110	K71-013-0819	Érintésvédelmi hálózat tartozékainak szerelése, épületgépészeti csőhálózat földelő kötése	3	db			0	0	0
111	71-013-0818834	Villám- és érintésvédelmi hálózat tartozékainak szerelése, földelő rúd vagy cső, 4 m hosszúságig OBO keresztföldelő, 3 m hosszú, 50x50 mm, köracél csatlakozóval, R.sz.: 5003040 és 5304105	1	db			0	0	0

Költségbecslés

112	71-013-0818972	mérési hely kialakítása (vizsgáló összekötő) OBO vizsgáló összekötő, 2 csavaros, 8/10-es köracélhoz, R.sz.: 5315506	1	db			0	0	0
113	71-013-0819473	nagykiterjedésű fémtárgy földelő kötése	1	db			0	0	0
114	71-013-0819490	Villám és érintésvédelmi mérés és jegyzőkönyv készítése	50	db			0	0	0
115	71-013-3869393	Villám- és érintésvédelmi hálózatok, túlfeszültség-levezető elhelyezése, kalapsínre szerelhető kivitelben, feszültségmentes kapcsolótérben, hálózatok védelmére, 1 fázisú, 2 vezetős LEGRAND Túlfeszültség-levezető T2 40KA 1P 440V (Kat.szám:412230)	1	db			0	0	0
116	K71-009-4495	Üres elosztószekrények elhelyezése falra, padozatra, táblalábazatra, betonba vagy földbe ágyazottan, MAP típus: bordázott felületű ajtó, lengőkaros rudazott zárszerkezet, perem nélküli esőtétős felsőrész, mélység: 300 mm fogyasztásmérőhely PVT-K-L 40x90	1	db			0	0	0
117	K71-009-4495	Fogyasztásmérő szekrény elhelyezése, (fogyasztásmérő beépítése nélkül) bel- és kültéren, falon kívül vagy falba süllyesztve, IP 65 védelettséggel, műanyagból, 300x600 mm-ig PVT 3075 Fm-K	1	db			0	0	0
118	33-063-0095371	Mérési jelölés, kirajzolás horonyvéséshez	5	m			0	0	0
119	71-001-1697630	Hajlékonyfalú műanyag páncélcső (betonba önthető) elhelyezése előre elkészített tartóra, falhoronyba, öntött betonba(köpenyburkolatú műanyag gégecső kivétel), Névleges méret: 21-29 mm Symalen M20/15	10	m			0	0	0
120	71-009-2518	kiselosztók 48-72 egység között	2	db			0	0	0
121	K71-007	Tűzvédelmi főkapcsolók, -falon kívüli vagy falba süllyesztett szereléssel	1	db			0	0	0
122	K71-013-0819	Érintésvédelmi hálózat tartozékainak szerelése, épületgépészeti csőhálózat földelő kötése	2	db			0	0	0
123	71-013-0819473	nagykiterjedésű fémtárgy földelő kötése	2	db			0	0	0

Költségbecslés

124	71-013-0819490	Villám és érintésvédelmi mérés és jegyzőkönyv készítése	60	mp*			0	0	0
125	K71-002-0726	Műanyag szigetelésű energiaátviteli és irányítás-technikai kábel elhelyezése előre beépített tartószerkezetre, rögzítés nélkül, H1Z2Z2-K4RD 1x4,0 tömör (1000/1500V) szolár kábel	20	m			0	0	0
126	71-002-0716641	Szigetelt vezeték elhelyezése védőcsőbe húzva vagy vezetékcsatornába fektetve, rézvezetővel, leágazó kötésekkel, szigetelés ellenállás méréssel, a szerelvényekhez csatlakozó vezetékvégek bekötése nélkül, keresztmetszet: 10-16 mm ² H07V-R 450/750V 1x16 mm ² , vastag elemi szálak rézből	10	m			0	0	0
127	71-008-3864593	Kismegszakítók és kiegészítők elhelyezése kalapsínes szerelőlapra, "B", "C" és "D" jelleggörbével, 6 kA zárlati szilárdsággal, 3 pólusú LEGRAND RX3 kismegszakító 3P C20 6000A BIC (Kat.szám:419236)	1	db			0	0	0
128	75-061-3977286	Komplett napelemes (fotovoltaikus) rendszerek telepítése, villamos hálózatra kapcsolása, mono vagy polikristályos napelemes rendszer, cseréptetőre telepítve kompletten, 1 kWp-ra vetített rendszer egységből építve, 5,01 - 50,0 kWp teljesítmény között GreenSys Electric 1 kWp napelemes rendszer cseréptetőre kompletten (5-50kWp teljesítmény építésig), mely tartalmaz napelem modul tetősíkból kiemelt tartószerkezeten, hálózati invertert, szolár kábel szettet és megfelelő keresztmetszetű AC oldali kábelezést védőcsőben ill. kábelcsatornában, szerelvényeket, DC és AC oldali túlfeszültség védelmet.	2	db			0	0	0
129	71-013-0819054	földelési fixpont vagy mérési pont létesítése, betonalap földelőhöz vagy épületszerkezeti acélbetétekhez OBO földelési fixpont, betonacél-csatlakozóval, R.sz.: 5420008 és 5313015	1	db			0	0	0
Építés mindösszesen:									0

Költségbecslés

JÁRULÉKOS FELADATOK									
130	K21-011-	Fejtett föld elszállítása	32	m3			0	0	0
131	21-011- 0016762	Építési törmelék konténeres elszállítása, lerakása, lerakóhelyi díjjal, 5 m ³ -es konténerbe	3	db			0	0	0
132	21-011- 0016825	Munkahelyi depóniából építési törmelék konténerbe rakása, kézi erővel, önálló munka esetén elszámolva, konténer szállítás nélkül	15	m3			0	0	0
133	K19-071-	Ideiglenes áramvételi hely kiépítése	1	ktsg			0	0	0
134	19-090- 2244980	Pipere takarítás	35	m2			0	0	0
135	12-011- 2051476	Mobil WC	4	hónap			0	0	0
136	K	Organizációs költségek	1	fétel			0	0	0
Járulékos feladatok mindösszesen:									0

Összesen (nettó):									0
+ 27% ÁFA									0
Mindösszesen (bruttó):									0