



Sellye Város Önkormányzat

7960 Sellye, Dózsa György u. 1.

Tel: Fax: 73/580-900

E- mail: hivatal@sellye.hu

J E G Y Z Ő K Ö N Y V

Készült: Sellye Város Önkormányzat Képviselő-testületének **2024. július 25-én de. 08:00 órai** kezdettel tartott **rendes nyilvános** üléséről.

Az ülés helye: Sellyei Közös Önkormányzati Hivatal emeleti nagyterme

Jelen voltak: Balaskovicsné Kiss Adrienn képviselő
Bicskei Dezső képviselő
Kovácsné Böröcz Anette alpolgármester
Nagy Attila polgármester
Szabó Ferencné képviselő
Szecsei Béla képviselő

Tanácskozási joggal jelen volt:

dr. Nóránt Tímea jegyző
Horváth Nóra pénzügyi osztályvezető
Hamarics Réka TFO vezető
Patkó László Sellye Kommunális Kft. ügyvezető igazgatója
Dr. Springó Zsolt Ormánság Egészségügyi Központ intézményvezetője
Kolát Irén Sellye Városi Művelődési Ház, Könyvtár és Muzeális Intézmény
intézményvezetője
Balog Barbara, testületi ügyintéző, jegyzőkönyvvezető

Nagy Attila polgármester tisztelettel köszöntötte a megjelenteket, a képviselő- testületi tagokat és a Hivatal munkatársait.

Jelenléti ív alapján megállapította, hogy az ülés határozatképes, mert 7 fő közül 6 fő képviselő jelen van, s a nyilvános ülést megnyitotta.

Tájékoztatta a képviselő- testületet, hogy a testületi ülésen elhangzottakat hangfelvételen rögzítik, mely hanganyag képezi a jegyzőkönyv alapját.

Ezt követően jegyzőkönyv hitelesítőknek javasolta megválasztani Bicskei Dezső és Szabó Ferencné képviselőket. A javaslatot a képviselő-testület alakszerű határozat meghozatala nélkül egyhangúlag elfogadta.

Polgármester javaslatot tett az ülés napirendjére az alábbi kiegészítéssel. Javasolta, hogy Bicskei Dezső képviselő úr által küldött emlékeztetőt az aktuális kérdések napirend keretén belül tárgyalják.

Napirendre kérte felvenni az alábbiak megtárgyalását, melyet 1./ és 2./, valamint 8./ napirendként tárgyalna a testület:

1./ Az Ormánság Egészségügyi Központ költségvetés módosítására irányuló igényének megtárgyalása

Előterjesztő: Dr. Springó Zsolt, intézményvezető

2./ Település üzemeltetési feladatok ellátásához kapcsolódó anyagszükségletek és gépi szolgáltatási igények biztosításának megtárgyalása

Előterjesztő: Patkó László, ügyvezető

8./ Sellye, Köztársaság tér 7. szám alatti „kivett kollégium” árverési hirdetmény megtárgyalása

Előterjesztő: Nagy Attila, polgármester

A képviselő- testület az ülés napirendjét alakszerű határozat meghozatala nélkül, egyhangúlag az alábbiak szerint fogadta:

N A P I R E N D :

1./ Az Ormánság Egészségügyi Központ költségvetés módosítására irányuló igényének megtárgyalása

Előterjesztő: Dr. Springó Zsolt, intézményvezető

2./ Település üzemeltetési feladatok ellátásához kapcsolódó anyagszükségletek és gépi szolgáltatási igények biztosításának megtárgyalása

Előterjesztő: Patkó László, ügyvezető

3./ TOP-Plusz-1.2.1-21-BA1-2022-00035 kódszámú pályázat megvalósításához szükséges építési beruházás közbeszerzésének lezárásához kapcsolódó döntések meghozatala

Előterjesztő: Nagy Attila, polgármester

4./ Városnapi kitiüntetésekhez kapcsolódó kiadások megtárgyalása

Előterjesztő: Nagy Attila, polgármester

5./ Erdélyi testvérkapcsolathoz kapcsoló többletkiadások megtárgyalása

Előterjesztő: Nagy Attila, polgármester

6./ Dr. Svraka Eszter házi gyermekorvos felmondásának tudomásulvételéről

Előterjesztő: Nagy Attila, polgármester

7./ Közútkezelői/kezelői hozzájárulási kérelem megtárgyalása – Sellye, 057, 067 hrsz.-ek

Előterjesztő: Nagy Attila, polgármester

8./ Sellye, Köztársaság tér 7. szám alatti „kivett kollégium” árverési hirdetmény megtárgyalása

Előterjesztő: Nagy Attila, polgármester

9./ Polgármester beszámolója a két ülés között végzett tevékenységéről, az átruházott hatáskörben hozott határozatokról

Előterjesztő: Nagy Attila, polgármester

10./ Jegyző beszámolója az átruházott hatáskörben hozott határozatokról

Előterjesztő: Dr. Nóránt Tímea, jegyző

11./ Bizottságok beszámolója az átruházott hatáskörben hozott határozatokról

Előterjesztő: bizottsági elnökök

12./ Interpelláció

13./ Aktuális kérdések

A képviselő- testület rátért a napirendek érdemi megtárgyalására.

1./ napirendi pont: Az Ormánság Egészségügyi Központ költségvetés módosítására irányuló igényének megtárgyalása

Nagy Attila polgármester napirendet ismertetve elmondta, hogy intézményvezető úrtól írásos kérelem érkezett.

Az írásos előterjesztés, és Kocsis Tibor kollégájuk tájékoztatása alapján tudják, hogy az elmúlt években, hosszú évekre visszamenően nem történt klíma tisztítás, a szervizei elmaradtak.

Ezen felül vannak szerver problémák is az intézményben.

Felmerül a kérdés, hogy miért pont most kerül elő ez, és az is, hogy a szervernél annak jelentős összege miatt csak több ajánlat rendelkezésre állása esetén tudnának döntést hozni felelősségteljesen.

Azt gondolja, hogy a tűzjelző szükségessége, és annak rendkívülisége nem szorul magyarázatra. Ezt követően átadta a szót Dr. Springó Zsolt intézményvezető részére.

Dr. Springó Zsolt intézményvezető szeretettel köszöntött mindenkit.

Elmondta, hogy a felsorolt szükséges karbantartások nem új keletűek a testület, és a bizottság irányába. A szerver kérdését januárban említés szintjén, de későbbiekben konkrétan is tárgyalta már ez a plénum. Ugyanez az árajánlat akkor betervezésre is került, és akkor meglepetésére támogatta is a testület, ugyan egy Sellye Város Önkormányzatát érintő stratégiai ügy kapcsán erről döntést nem született. Akkoriban kérdéses volt az intézményalapítók köre, és akkoriban felmerült, hogy az ilyen jellegű költségeket a költségvetési szerv idejére ütemezzék be az év második felére. Az árajánlatok vonatkozásában elmondta, hogy nyilvánvalóan szükséges lesz három árajánlat beszerzése, de a piaci árakat tekintve ez az összeg sajnos helytállónak tűnik. Szükségességét az okozza, hogy rendkívül elavultak, és nem biztonságosak ezek a szerverek, sokszor volt már velük probléma. Az első években, amikor még jómaga nem volt az intézményben fizikailag is sérültek a szerverek, beázott a szerverszoba. Nagyon elavultak, és nem biztonságosak, olyan méltatlan állapotok vannak, hogy a medikai szoftverhez kapcsoló szerver részek már sima asztali gépre vannak kihelyezve.

A szünetmentesítő vonatkozásában elmondta, hogy pár másodperc, míg beindul az aggregátor, azt az időszakot nem tudja áthidalni az akkumulátor park, ami a szerver szobában van, mivel tönkrement. Kikapcsol a kihelyezett szoftver, leáll a medikai szoftver, sok idő újraindítani, addig a betegellátásban ez folyamatos nehézségeket okoz. Ezen felül a medikai szoftverre sincs évek óta támogatásuk, mert nem biztonságos. Ennek a sürgőssége, hogy mennyire fontos azt tudja mondani, hogy minden nap működik az Egészségügyi Központ, és ez inkább egy

biztonsági probléma, illetve egy időzített bomba is, mert ha leáll, akkor nagy baj lesz. Lassú, nehézkes a működése, mindenképpen érett a cserére. Ez több annál, mint egy szükséges fejlesztés, ez már az alapvető működés miatt kell. Az árajánlat pontosan ugyanekkora összegű volt év elején, és ezt az összeget tartják is.

A klímatisztításra áttérve elmondta, hogy volt ugyan tisztítás rendszeresen, annak a mélysége inkább kérdéses, hogy milyen mértékű volt ez a tisztítás, minimális karbantartás történt meg. A főbejáratnál lévő két klíma azért nem működik már, mert annyira esedékes lenne ez a karbantartás, hiába működik most a hőszivattyú rendszer úgy, ahogy. A hatékonysága is rettentő már, a járványügyi kockázatokról nem is beszélve.

A tűzjelző is szóba került már korábbi üléseken, hogy lehet- e, kell- e tovább húzni az időt. Egy hirtelen veszélyes állapot is kialakulhat, ezért mindenképpen sürgősnek látszik. Valóságban működött a tűzjelző, először egy javaslat volt arra, hogy a vezérlést ki kellene cserélni, de a legutóbbi kettő felülvizsgálaton már azt mondták, hogy ezt mindenképpen meg kell javítani. Azért lett volna jó ezt húzni, mert a TOP Plusz pályázatban van egy érintett falfelület, ahol a tűzjelző vezérlése található, és ezt át kell forgatni, így a pályázatban van betervezve pénz, azonban a Multialarm szerint ez nem halasztható.

Az akkumulátorokat már érintette korábban, 2022-ben zárlatos lett két akkumulátor közti sarupánt, szerencsére nem lett belőle baj, mert a tűzjelző jelzett, és pont ügyeleti idő volt. Azért is égetőbb most a tűzjelzővel foglalkozni, mert nincs 24 órás felügyelet az ügyeleti átalakítás miatt, emiatt is szükséges most távfelügyelet.

Jómaga is észleli, hogy ezek jelentős összegek, de ebben semmi újdonság nincsen a testületnek, az idei évben már tárgyalták.

Nagy Attila polgármester szót ejtett arról, hogy a Kormány meghirdetett egy lehetőséget, hogy az egészségügyi intézmények ne maradjanak klíma problémákkal.

Dr. Springó Zsolt intézményvezető híradásokból hallott a problémákról, de nem látott ilyen pályázatot, azonban utánanéző.

Kovácsné Böröcz Anette alpolgármester elmondta, hogy már elérhető.

Nagy Attila polgármester a tűzjelző vonatkozásában leszögezte, hogyha vállalják a kockázatát erre az időszakra, míg a beruházás megvalósul, hogy a tűzjelző nem működik, és ebben az időszakban tüzesemény történik, akkor a biztosítási kockázatot az önkormányzat átvállalja ezzel.

Dr. Springó Zsolt intézményvezető elmondta, hogy a közbeszerzés sem indult még el. A pályázatra visszatérve elolvasta a kiírást, mely kórházak klímájának javítására szól.

Hamarics Réka TFO vezető megnézte a pályázatban a tűzjelzőhöz kapcsolódó dokumentációt, és ott működő rendszerről van szó, pályázatba nincs beépítve a központ cseréje, az már műszaki tartalom módosítás lenne.

Nagy Attila polgármester hozzáfűzte, hogy így akkor nem észszerű az időhúzás.

A klíma vonatkozásában kérdezte Kocsis Tibor kollégájukat, hogy volt- e tisztítás, aki határozottan úgy felelt, hogy tisztítás nem volt, csak fertőtlenítés. Szerette volna megkérdezni, hogy ebben az összegben a szűrők cseréje van benne?

Dr. Springó Zsolt intézményvezető legjobb ismeretei szerint ebben nem a csere, hanem a tisztítás van benne.

Nagy Attila polgármester a szerver vonatkozásában még elmondta, hogy ekkora összegnél egy ajánlattal nem fognak tudni döntést hozni, árajánlatokkal alá kell támasztani.

Dr. Springó Zsolt intézményvezető szerint elsőként kellene egy elvi döntés, hogy egyáltalán támogatásra kerülne-e a szerver cseréje, a beszerzési folyamat nyilvánvalóan megkívánja friss, és további ajánlatok bekérését.

Elmondta, hogy az akkumulátorok cseréjével kapcsolatban sincsen ajánlat még. Sorba kötve 32 db akkumulátor van.

Balaskovicsné Kiss Adrienn képviselő, a Pénzügyi, Gazdasági és Ügyrendi Bizottság elnöke elmondta, hogy ülésükön intézményvezető úr nem volt jelen, így abból tudtak kiindulni, ami az előterjesztésben le volt írva. Volt egy 2024-es költségvetés februárban, illetve áprilisban is tárgyalták. Pénzügyi osztályvezető asszonyt kérdezték, hogy milyen karbantartási összeg lett tervezve, és jelezte, hogy ezek nem lettek tervezve, de ha sürgősek, célszerű lett volna már akkor tervezni.

A klíma vonatkozásában felmerült a legionella szabályzat, azonban a szakembernek, aki tisztítja, alá is kell írnia, nem tudja, hogy ez megtörtént-e.

Dr. Springó Zsolt intézményvezető igennel felelt, ez megtörtént, most volt felülvizsgálatva.

Balaskovicsné Kiss Adrienn képviselő, a Pénzügyi, Gazdasági és Ügyrendi Bizottság elnöke azt is elmondta, hogy Hamarics Réka TFO vezető jelezte, hogy szükséges lenne megcsinálni. A bizottság így a klíma, és a tűzjelző cseréjét javasolta a képviselő- testületnek biztosítani az intézmény számára az általános tartalék terhére.

Az új szerverre vonatkozóan, illetve a szünetmentesekre vonatkozóan ilyen információt nem kaptak, amit most említett, hogy mennyire sürgős, hogy várhat-e az új testület felállásáig. Elég sok plusz kérelem érkezett, és az Állami Számvevőszék jelezte, hogy vizsgálja a köztes időszak pénzügyi felhasználásait.

Dr. Springó Zsolt intézményvezető a tervezni kellett volna felvetésre annyit tud mondani ismét, és hivatkozni akár a februári, akár a márciusi ülésekre, hogy ezek nem új problémák. Ezek folyamatosan jelzésre kerültek, de nem olyan volt a Kft. költségvetése. Az intézmény költségvetésének tervezésekor egy stratégiai kérdésként merült fel, hogy a 2024. I-IV. hónapra a régi Kft. és a 2024. V.-XII. hóig az intézménynek milyen legyen az üzleti terve, költségvetése, és hogy abba mikor mi kerüljön bele, azt gondolja, hogy túlmutat gondolkodási lehetőségein, ez egy városvezetési kérdés. Azt gondolja, hogy ez szükséges, és most is azt tudja jelezni, hogy szükség van rá. Arra, hogy várhat-e ez októberig, arra nem tud mit mondani. A medikai szoftver szállító és az informatikai üzemeltető- karbantartó cég folyamatosan jelzi, hogy erre szükség van. Nyilvánvalóan ő is ismeri az intézmény, klinikák pénzügyi helyzetét, és tudja, hogy végletekig kell húzni ezt sajnos.

Balaskovicsné Kiss Adrienn képviselő, a Pénzügyi, Gazdasági és Ügyrendi Bizottság elnöke megkérdezte, hogy van-e átmeneti megoldás esetleg a szerverre, akár olyan megoldás is, ami költséges, de nem ilyen mértékű?

Dr. Springó Zsolt intézményvezető elmondta, hogy az átmeneti megoldás megy most már. Véleménye szerint, ha az akkumulátorok jól működnének, az valamelyest védené a helyzetet. Van aggregátoruk, mely a hosszabb áramszünet idején is bizonyította, hogy arról tud működni a ház korlátozottabb üzemmódban. A szerver szobában lévő akkumulátorok érdekessége, hogy

nem mind a 32 db ment tönkre, de két villanszerelőnek is az volt a véleménye, hogyha csak az elromlott akkumulátorokat cserélik, akkor lesz az új és a régi akkumulátorok közt egy feszültség, ami ugyanezt a problémalehetőséget fogja felvetni. Azt pedig megjósolni, hogy a szerver mikor megy tönkre teljesen, vagy mikor lesz sebezhető kibertámadásnak, ami elég gyakori mostanában, arra nem fog senki sem felelősséggel válaszolni.

Nagy Attila polgármester megkérdezte, hogy van- e egyéb kérdés?

Kérdés nem érkezett, polgármester elmondta, hogy javaslat szerint megrendelnék a tűzjelző készüléknek a cseréjét, javítását, a klíma berendezéseknek a tisztítását. A szerver cseréjére szükséges lenne további ajánlatok bekérése, illetve a testület döntése, hogy elviekben támogatja a beszerzését. Az akkumulátorok vonatkozásban is ajánlatok bekérését követően javasolja a beszerzést napirendre tűzni.

Balaskovicsné Kiss Adrienn képviselő, a Pénzügyi, Gazdasági és Ügyrendi Bizottság elnöke kérte, hogy határidőt is szabjanak meg.

Nagy Attila polgármester a tűzjelző készülék, és a klíma cseréje vonatkozásában javasolta azonnali határidőt, míg az ajánlatok bekérését követően napirendet javasolja augusztusi ülésen napirendre tűzni.

Miután további észrevétel nem érkezett, polgármester javaslatot szavazásra bocsátotta.

A szavazásban 6 fő vett részt.

Sellye Város Önkormányzat Képviselő- testülete **6 igen szavazattal, tartózkodás, ellenszavazat nélkül** a következő határozatot hozta:

164/2024.(VII.25.) határozata

Az Ormánság Egészségügyi Központ költségvetés módosítására irányuló igényének megtárgyalásáról

1. Sellye Város Önkormányzat Képviselő- testülete az Ormánság Egészségügyi Központ klímatisztítás- karbantartását bruttó 687.000.- Ft összegben jóváhagyja az önkormányzat 2024. évi költségvetésében az általános tartalék terhére, melyet az Ormánság Egészségügyi Központ részére átad.

2. Sellye Város Önkormányzat Képviselő- testülete a Multi Alarm Biztonságtechnikai Zrt. (székhely: Pécs, Basamalom u. 33., adószám:11365073-2-42) ajánlatát az Ormánság Egészségügyi Központ tűzjelző központjának cseréjére bruttó 825.500.- Ft összegben, valamint a távfelügyeleti szolgáltatásra a tűzjelző központ cseréjét követően bruttó 36.162.-Ft/hó összeget jóváhagyja az önkormányzat 2024. évi költségvetésében az általános tartalék terhére, melyet az Ormánság Egészségügyi Központ részére átad.

3. Sellye Város Önkormányzat Képviselő- testülete az Ormánság Egészségügyi Központ szerverek cseréjét, valamint a szerverszobában működő szünetmentes akkumulátorok cseréjét elviekben támogatja, a beszerzési eljárás lefolytatásához szükséges ajánlatok bekérését követően augusztus havi rendes ülésen napirendre tűzi.

Határidő: 1-2. pont esetében azonnal,

illetve 3. pont esetében 2024. augusztus havi rendes ülés

Felelős: polgármester, intézményvezető

Dr. Springó Zsolt intézményvezető 9 óra 37 perckor elhagyta az üléstermet.

2./ napirendi pont: Település üzemeltetési feladatok ellátásához kapcsolódó anyagszükségletek és gépi szolgáltatási igények biztosításának megtárgyalása

Nagy Attila polgármester megköszönte ügyvezetésnek a képviselő- testület, lakosság nevében a hathatós munkavégzést.

Jelentős összegű ráemelést kér most az előirányzatra a Kft. 10.414.000.- Ft összegben alkatrészekre, karbantartási anyagokra, építőanyagok beszerzésére, gépi szolgáltatásra, valamint hulladék elszállítására.

Megkérdezte, hogy ügyvezető úr szeretne- e az írásos előterjesztéséhez szóbeli kiegészítést tenni?

Patkó László ügyvezető szóbeli kiegészítést nem kívánt tenni.

Balaskovicsné Kiss Adrienn képviselő, a Pénzügyi, Gazdasági és Ügyrendi Bizottság elnöke szót kérve elmondta, hogy a bizottság tárgyalta a napirendet, és néhány gondolatot leírt, ami az ülésen elhangzott, amit szeretne elmondani.

A júniusi ülésen a Sellye Városi Művelődési Ház is plusz igénnyel lépett fel a városnap rendezvényt kapcsolatokban, most az Ormánság Egészségügyi Központ plusz igénye volt napirenden, illetve most a Sellye Kommunális Kft. ügyvezetője előterjesztése alapján egy rendkívüli támogatási kérelem van szintén az önkormányzati karbantartási feladatokhoz.

Az előterjesztéseket az ülések napján, illetve az ülések előtti napon kapták meg, így a bizottság igazán áttekinteni nem tudta, így arra tudtak támaszkodni, ami az ülésen elhangzott. Erre tekintettel a bizottság feltette a kérdéseket, és a bizottság álláspontja nem volt egyértelmű, ezért szeretne néhány dolgot kiemelni.

Felhívta a figyelmet arra, amit előzőekben már elmondott, hogy az Állami Számvevőszék jelezte, hogy az új képviselő- testület felállásáig, októberig mérsékelten kell pénzügyi kötelezettségeket vállalni, és csak a szükséges, halaszthatatlan kötelezettségekre kell fókuszálni. Februárban volt egy elfogadott költségvetése az önkormányzatnak, és megnézte, 402.814.000.- Ft volt a tartalék.

Patkó László ügyvezető által elkészített előterjesztés alapján az önkormányzat költségvetésében szereplő karbantartási feladatokat, amiket ugyan a költségvetésben részleteztek, így például temető ravatalozó, régi művelődési ház karbantartás, piac leázás, traktorok, munkagépek szervizelése, szűrőtartály csere. Ezeket látta kiemelve, de az összeget pontosan nem látta a költségvetésben.

Az önkormányzatnak 4,75 fő, azaz 5 fő alkalmazottja van. Van egy polgármester, mezőőr, városüzemeltetési referens, valamint pályázati referens.

Most a Kft. plusz 10,4 millió Ft-ot irányzott elő azzal, hogy az elmúlt időszakban, főként a IV-V. hónapban jelentős összegű kiadásokra került sor, és a költségvetésben tervezett, említett fenti karbantartások, sürgős esetek, halaszthatatlan feladatok kerültek tervezésre, és nevesítésre. Hamarics Réka TFO vezető is megerősítette, hogy voltak vis maior helyzetek, amiket azonnal meg kellett csinálni. Február óta, amit áttekintett, konkrétan a Kossuth utca 13. szám alatti ingatlanra vonatkozóan történt jelzés, hogy hulladék szállításra vonatkozóan lesz plusz költség, amit látnak is, plusz 1,2 millió Ft összegben, illetve a posta melletti árokmeder rendbetétel merült fel plusz költségként, annak az összegét konkrétan nem tudja.

Két problémát vetett fel a keddi bizottsági ülésen: az egyik az alkatrészek, karbantartási anyagok. A géppark át lett adva a Kommunális Kft-nek használatba, de kiderült, hogy egy része

az önkormányzatnál van még, és az önkormányzat üzemelteti. Az átadott gépek vonatkozásában az önkormányzat ad egy forrást szerződés alapján településüzemeltetésre, ezzel látja el közterületek rendbetételét. Kérdésként merült fel, hogy akkor most az alkatrészek, és a szervízköltség kinél jelenik meg a Kommunális Kft.-nél vagy az önkormányzatnál? Arra sem emlékszik, hogy lett volna felhatalmazás, hogy Patkó László ügyvezető koordinálja ezeket a karbantartási feladatokat konkrétan. A másik dolog, amit felvetett, hogy az önkormányzatnak van egy gépjármű szabályzata, amelynek része a munkagépek üzemeltetése, feltételezi, hogy ezek a járművek, amelyek az önkormányzat tulajdonában és használatában vannak, ez alapján kerül elszámolásra, van gépnapló, üzemanyag felhasználási elszámolás, stb. A kérdésfeltevések alapján úgy érzékelt, hogy ezek a gépek kettős feladatot látnak el, tehát használja a gépek egy részét a Kommunális Kft. is, és használja az önkormányzat is. Kérdésként merült fel, hogy ki kezeli a gépeket, az is elhangzott, hogy a mezőőr is ráül a gépekre, aki 8 órában dolgozik, nem tudja, hogy erre vonatkozóan van-e plusz megbízatása. Más alkalmazottja nincs az önkormányzatnak, így azt feltételezi, hogy a Kommunális Kft. alkalmazottjai ülnek a gépeken. Az éves karbantartás úgy tűnik április- májusban, a választások előtt a kampányban jelentősen felgyorsult, ezekről jómagam a netről értesült, tehát a testületnek bemutatott tervszerű karbantartási tervezet nem készült el forintosítva.

Ezek a beszerzések főként anyag beszerzésről szólnak, jelezte ügyvezető, zúzalékokról, illetve gép bérletekről. A számokból feltételezi, hogy az 1 millió Ft-ot összességében meghaladja, tehát a beszerzési szabályzat ad erre útmutatást. Az a véleménye, hogy ezt akkor tárgyalni kellett volna, és árajánlatokkal alátámasztani, és célszerű lett volna egy tervszerű, egész évre vonatkozó ütemezést látni, és forintosítani.

Mindezekre tekintettel, mivel a bizottság nem volt egyhangú állásponton, ezért maga részéről javasolja, hogy az önkormányzat, és a Kommunális Kft. településüzemeltetési feladataihoz, illetve az önkormányzat karbantartásához használt géppark üzemeltetésének mielőbbi szabályozását hajtsák végre annak rögzítésével, hogy melyik fél mit visel pontosan, és Patkó László ügyvezető legyen megbízva a feladatok lebonyolításával.

A másik javaslata pedig az, hogy készüljön egy tervszerű időbeli ütemezés a karbantartási feladatokra, amelyeket itt ügyvezető már jelzett árajánlatokkal alátámasztva a beszerzési szabályzatnak megfelelően.

Nagy Attila polgármester azt gondolja, hogy elég egyértelmű a határozati javaslat, a bizottság nem határozott végül.

Egyértelmű az is, hogy átadták a gépeket a Kommunális Kft.-nek üzemeltetésébe, és köszöni szépen, hogy ellátják ezt a nem kis, és elég bonyolult feladatot, mert a gépparkjuk sajnos öregszik. Jó lenne, hogyha tudnák fiatalítani gyorsabb ütemben, de reméli, hogy azért ki tudják elégíteni ezeket az igényeket, amiket most a település karbantartás eléjük gördít.

Természetesen minden tervszerű volt, ütemezett, nem volt ad hoc feladatellátásuk. Mindent tartalmazott a költségvetés az eddigiek során. Amit még szeretnének pluszban megcsinálni, az ezt jelenti összegben.

A törmelékdarálás nem került kiemelésre, de az egy 15 éve visszahúzódó olyan probléma, amit csak görgetnek maguk előtt. Azóta a volt mozi épülete, az általános iskola felújítás, járda felbontások mind egy helyre lettek gyűjtve, mert tudták, hogy ez, mint töltőanyag a későbbiekben értéket tud jelenteni. Ennek a darálása, tehát a hulladék átminősítése, és nem veszélyes hulladékként történő kezelése, hanem felhasználása az önkormányzatnak nagyon előnyös lépés lenne. Erre nem volt tervezett forrás, azt javasolja, hogy a mostani helyzetre való tekintettel ezt a lépést tegyék meg. A többi pedig azt gondolja, hogy elég egyértelműen le volt írva. Köszöni szépen a munkatársaknak a tisztességes, szakszerű hozzáállást.

Azt javasolja, hogy az előterjesztésben szereplő határozati javaslatnak megfelelően fogadják el, mindazonáltal is, hogy a bizottság nem hozott döntést.

Balaskovicsné Kiss Adrienn képviselő, a Pénzügyi, Gazdasági és Ügyrendi Bizottság elnöke kiegészítette a bizottság ülésén tett 5 millió Ft-os javaslatát a fent ismertetett két javaslattal, egyrészt a szerződés kérdésére, amit felolvasott, másrészt pedig, hogy legyen tervszerű az ütemezés.

Nagy Attila polgármester elmondta, hogy ehhez képest van egy eredeti határozati javaslat, amihez képest jött módosítása, azt gondolja, hogy ezt a kettő javaslatot lehet együtt kezelni. Azt javasolja a képviselő- testületnek, hogy vizsgálják felül, hogy megvannak- e elnök asszony által felhozott szerződések, és megállapodások, illetve, ha megvannak, szükséges- e kiegészíteni, illetve természetesen javasolja azt is, hogy a Kommunális Kft. vezetője által javasolt összeg legyen biztosítva. Ezt követően polgármester javaslatát szavazásra bocsátotta.

A szavazásban 6 fő vett részt.

Sellye Város Önkormányzat Képviselő- testülete **5 igen szavazattal, 1 ellenszavazattal, tartózkodás nélkül** a következő határozatot hozta:

165/2024.(VII.25.) határozata

Település üzemeltetési feladatok ellátásához kapcsolódó anyagszükségletek és gépi szolgáltatási igények biztosításának megtárgyalása

1. Sellye Város Önkormányzat Képviselő-testülete elrendeli a gépparkra kötött Használatba adási megállapodás felülvizsgálatát.
2. Sellye Város Önkormányzat Képviselő-testülete úgy határoz, hogy a település üzemeltetési feladatok ellátásához kapcsolódó anyagszükségletek és gépi szolgáltatási igények biztosításának fedezetét bruttó 10.414.000,- Ft összegben biztosítja településüzemeltetési tevékenységek megfelelő szintű elvégzése érdekében. A fedezetet a költségvetési általános tartalék terhére biztosítja.

Határidő: 2024.07.31.

Felelős: polgármester, Sellye Kommunális Kft. ügyvezető

3./ *napirendi pont:* **TOP-Plusz-1.2.1-21-BA1-2022-00035 kódszámú pályázat megvalósításához szükséges építési beruházás közbeszerzésének lezárásához kapcsolódó döntések meghozatala**

Nagy Attila polgármester elmondta, hogy az írásos előterjesztést megküldték.

Balaskovicsné Kiss Adrienn képviselő, a Pénzügyi, Gazdasági és Ügyrendi Bizottság elnöke elmondta, hogy a bizottság ülésén megtárgyalta a napirendet, és javasolta az eredeti határozati javaslat jóváhagyását, mely az előterjesztés 8. oldalán található. Ezen felül a bizottság az önerőre vonatkozó tájékoztatást elfogadta, és javasolja azt is tudomásul venni.

Nagy Attila polgármester megköszönte a tájékoztatást, és megkérdezte, hogy van- e kérdés?

Miután kérdés, észrevétel nem érkezett, polgármester javasolta a TOP-Plusz-1.2.1-21-BA1-2022-00035 kódszámú pályázat megvalósításához szükséges építési beruházás közbeszerzésének lezárásához kapcsolódó döntések meghozatalára határozati javaslat

jóváhagyását, mellyel az Autókar Korlátolt Felelősségű Társaság ajánlatát hagynák jóvá bruttó 117.808.876.- Ft összegben, és név szerinti szavazást rendelt el.

A szavazásban a jelenlévő 6 fő képviselő egyenként, név szerint vett részt.

Balaskovicsné Kiss Adrienn	képviselő	igen
Bicskei Dezső	képviselő	igen
Kovácsné Böröcz Anette	alpolgármester	igen
Nagy Attila	polgármester	igen
Szabó Ferencné	képviselő	igen
Szecsei Béla	képviselő	igen

Sellye Város Önkormányzat Képviselő- testülete 6 igen szavazattal, tartózkodás, ellenszavazat nélkül a következő határozatot hozta:

166/2024.(VII.25.) határozata

***TOP-Plusz-1.2.1-21-BA1-2022-00035* kódszámú pályázat megvalósításához szükséges építési beruházás közbeszerzésének lezárásához kapcsolódó döntések meghozatala**

1. Sellye Város Önkormányzat Képviselő-testülete úgy határoz, hogy a Bíráló Bizottsági tagok általi döntési javaslatot elfogadja és ez alapján a ***TOP-Plusz-1.2.1-21-BA1-2022-00035* kódszámú, pályázat megvalósításához szükséges „Sellye „Kisparc” és környezetének fejlesztése” tárgyú építés beruházás folyamatba épített közbeszerzési eljárásra az Autókar Korlátolt Felelősségű Társaság (7300 Komló Sikondai Út 57., cégjegyzékszám: 02-09-082820, adószám: 14846032-2-02) által **benyújtott árajánlatot elfogadja** az alábbiak alapján:**

Szakág megjelölése	Nettó összesen	Áfa Összesen	Bruttó összesen
<i>Kertépítés</i>	38 510 337 Ft	10 397 791 Ft	48 908 128 Ft
<i>Erősáram</i>	26 692 626 Ft	7 207 009 Ft	33 899 635 Ft
<i>Gyengeáram</i>	7 544 762 Ft	2 037 086 Ft	9 581 848 Ft
<i>Útberendezés</i>	6 921 882 Ft	1 868 908 Ft	8 790 790 Ft
<i>Vízépészet</i>	13 093 288 Ft	3 535 188 Ft	16 628 476 Ft
Összesen	92 762 894 Ft	25 045 981 Ft	117 808 876 Ft

2. Sellye Város Önkormányzat Képviselő-testülete úgy határoz, hogy a Bíráló Bizottsági tagok által döntési javaslatot elfogadja és ez alapján jóváhagyja a Bíráló Bizottsági tagok döntését miszerint ***TOP-Plusz-1.2.1-21-BA1-2022-00035* kódszámú, pályázat megvalósításához szükséges „Sellye „Kisparc” és környezetének fejlesztése.” tárgyú építés beruházás közbeszerzésének eljárását eredményesen lezárja.**

3. A Képviselő testület felhatalmazza Nagy Attila polgármestert az eljárás eredményeként nyertes ajánlatadónak kihirdetésre kerülő **Autókar Korlátolt Felelősségű Társasággal (7300 Komló Sikondai Út 57., cégjegyzékszám: 02-09-082820, adószám: 14846032-2-02) való vállalkozási szerződés megkötésére.**

Határidő: azonnal

Felelős: polgármester, Kocsis-Matoricz Adrienn projektmenedzser, Szentgyörgyi Szilvia közbeszerzési szaktanácsadó

Ezt követően polgármester indítványozta a pályázathoz kapcsolódó önerő felmerülésére vonatkozó határozati javaslat jóváhagyását, és név szerinti szavazást rendelt el.

A szavazásban a jelenlévő 6 fő képviselő egyenként, név szerint vett részt.

Balaskovicsné Kiss Adrienn	képviselő	igen
Bicskei Dezső	képviselő	igen
Kovácsné Böröcz Anette	alpolgármester	igen
Nagy Attila	polgármester	igen
Szabó Ferencné	képviselő	igen
Szecsei Béla	képviselő	igen

Sellye Város Önkormányzat Képviselő- testülete 6 igen szavazattal, tartózkodás, ellenszavazat nélkül a következő határozatot hozta:

167/2024.(VII.25.) határozata

TOP-Plusz-1.2.1-21-BA1-2022-00035 kódszámú pályázathoz kapcsolódó önerő felmerülésének elfogadása

Sellye Város Önkormányzat Képviselő-testülete úgy határoz, hogy az előterjesztésben szereplő önerővel kapcsolatos információkat tudomásul veszi és elfogadja, hogy a **TOP-Plusz-1.2.1-21-BA1-2022-00035** kódszámú pályázat megvalósításához szükséges önerő végleges mértéke csak a záró kifizetési igénylés jóváhagyását követően válik ismertté.

Határidő: azonnal

Felelős: polgármester, Kocsis-Matoricz Adrienn projektmenedzser

4./ napirendi pont: Városnapi kitüntetésekhez kapcsolódó kiadások megtárgyalása

Nagy Attila polgármester tájékoztatta a képviselő- testületet, hogy a városnapjához plusz forrást kért az intézmény, melynek ismertetésére átadta a szót Kolat Irén intézményvezető részére.

Kolat Irén intézményvezető a Pénzügyi, Gazdasági és Ügyrendi Bizottság ülésén is tájékoztatta a tagokat igényéről szóban, mert akkor tudta meg, hogy hány tagúak az intézmények, melyek díjazva lesznek.

Az előzetes költségekből az ajándékozásra 149.000.- Ft maradt, mely a díszpolgári cím juttatásának kiadásait fedezi. Ezen felül 250.000.- Ft plusz költséggel járna a díjazottaknak az ajándéka. Ebben benne van a mappának a költsége, a plaketteknek, a virágoknak, virágcsokornak, illetve férfiaknak a bor összege, melyhez kérné a képviselő- testület támogatását.

Balaskovicsné Kiss Adrienn képviselő, a Pénzügyi, Gazdasági és Ügyrendi Bizottság elnöke elmondta, hogy a bizottság ülésén elhangzott, osztályvezető asszony elmondta, hogy ez járulékokkal együtt 332.600.- Ft, és 149.000.- Ft kerül tervezésre járulékokkal a 2024. évi költségvetésben. Így összességében 481.600.- Ft lenne maga a városnapi kitüntetéshez kapcsolódó kiadás, amiből 361.996.- Ft elkölthető összeget jelent. A bizottság javasolta ezt az összeget a Sellye Városi Művelődési Háznak intézményfinanszírozásként átadni a 2024. évi költségvetési tartalék terhére.

Nagy Attila polgármester megköszönte a tájékoztatást.

Bicskei Dezső képviselő megkérdezte, hogy milyen ajándékot kapnak a kitüntetettek, miért ilyen magas ennek a költsége?

Nagy Attila polgármester díszpolgár részére átadott alpolgármester asszonynak egy bronz díszplaketett, és kérte meg, hogy adjon ennek egy keretet.

Kolat Irén intézményvezető elmondta, hogy „Sellyéért” kitüntetettek oklevelet, plakettet kapnak, mappát, virágot, illetve, ha férfi van köztük, bort.
A mappák ára jelentősen megnövekedett a tavalyi évhez képest.

Dr. Nóránt Tímea jegyző hozzáfűzte, hogy a kitüntetettek létszáma is jelentős.

Kolat Irén intézményvezető ezt megerősítette, hiszen az egyik intézményben 9 fő, míg a másik intézményben 12 fő részére adnak ajándékot.

Bicskei Dezső képviselő egyúttal szeretne volna jelezni, hogy a méltatások megírásában szeretne segítséget kérni.

Nagy Attila polgármester elmondta, hogy a segítség kérését tudomásul vették.
Miután további kérdés, észrevétel nem volt, polgármester javasolta a városnapi kitüntetésekhez kapcsolódó kiadások fedezetére 332.600.- Ft-ot biztosítani a 2024. évi költségvetésben az általános tartalék terhére, melyet intézményfinanszírozásként átadnak a Sellye Városi Művelődési Ház, Könyvtár és Muzeális Intézmény számára, és szavazást rendelt el.

A szavazásban 6 fő vett részt.

Sellye Város Önkormányzat Képviselő- testülete **6 igen szavazattal, tartózkodás, ellenszavazat nélkül** a következő határozatot hozta:

168/2024.(VII.25.) határozata

Városnapi kitüntetésekhez kapcsolódó kiadások megtárgyalásáról

Sellye Város Önkormányzat képviselő- testülete a 2024. évi Városnapi kitüntetésekhez kapcsolódó kiadásokat megtárgyalta, és a városnapi kitüntetések bruttó 481.600.- Ft összköltségéhez szükséges bruttó 332.600.- Ft összegű intézményfinanszírozást az önkormányzat 2024. évi költségvetésében az általános tartalék terhére biztosítja, mely az összeget a Sellye Városi Művelődési Ház, Könyvtár és Muzeális intézmény részére átad.

Határidő: azonnal

Felelős: polgármester

5./ napirendi pont: Erdélyi testvérkapcsolathoz kapcsoló többletkiadások megtárgyalása

Nagy Attila polgármester emlékeztette a jelenlévőket, hogy eredményesen sikerült pályázaton részt venniük, melyre megköszönte a kollégák munkáját. Ehhez kapcsolódóan azonban felmerült dolog, ami plusz költséggel járna, melyet a bizottság is tárgyalt ülésén.

Balaskovicsné Kiss Adrienn képviselő, a Pénzügyi, Gazdasági és Ügyrendi Bizottság elnöke ezt megerősítette. Annyi volt a kérdés a bizottság ülésén, hogy volt egy táblázat, ami a pályázati forrásokat tartalmazza bruttó 1.924.000.- Ft összegben 49 főre, és volt egy email váltás, ami 65 főre szól étel- ital beszerzésre, hogy ki a plusz 16 fő. Itt természetbeni juttatás van, tehát plusz adó- és járulék terhei is vannak ennek. A bizottság felmerült kérdés miatt nem foglalt állást.

Nagy Attila polgármestert alpolgármester asszony tájékoztatta arról, hogy a vendéglátókkal együtt mennének Budapestre, azért van plusz fő.

Kovácsné Böröcz Anette alpolgármester elmondta, hogy igazán nem is tudnak a vendéglátókkal menni, mert amikor a pályázatot benyújtották, 49 főről tudtak, ami időközben változott, és 55 főre növekedett a létszám, így, ha kisbusszal mennek utánuk, akkor is csak 7-8-an tudnak utánuk menni. Ott meglesz az, hogy kit szólítanak meg.

Azt szerette volna elmondani, hogy a Nemzeti összefogást és a bizottságot is sikerült megszólítani, így a Parlamenti látogatásnál a 65 főre csak 20.000.- Ft-ot kell fizetniük, ami az idegenvezetés költsége. Ellenkező esetben 200-250.000.- Ft lett volna a belépőjegyek ára. Osztottak szoroztak, de ez az az összeg, ami szükséges számukra, hiszen az ittlétük alatt az 55 főt el kell szállásolniuk, és el kell látniuk.

Nagy Attila polgármester hozzáfűzte azt is, ami mindenki számára köztudott, hogy ezen felül vannak azok az emberek, akik saját költségen vendégül látják 3-4 napon keresztül a vendégeket.

Kovácsné Böröcz Anette alpolgármester elmondta, hogy ez valóban így van, hogy saját költségeiken látják el őket, ezen felül persze vannak közös étkezések.

Balaskovicsné Kiss Adrienn képviselő, a Pénzügyi, Gazdasági és Ügyrendi Bizottság elnöke, hogy mennyi a plusz kiadás?

Kovácsné Böröcz Anette alpolgármester elmondta, hogy 5.000.- Ft/fő az étkezés költsége 65 főre.

Horváth Nóra pénzügyi osztályvezető elmondta, hogy járulékkal együtt 432.380.- Ft-ot jelent. Sellye Város Önkormányzat egész évre tervezett reprezentációs költségéből még van 100.000.- Ft, tehát, ha 325.000.- Ft-ra van szükség, akkor csak 225.000.- Ft-ot kell hozzárakni, plusz a járulékot, mely 299.340.- Ft lenne.

Egyúttal felhívta a figyelmet, hogy egy szolgáltatótól bruttó 250.000.- Ft-ig tudnak készpénzes számlát befogadni, így ez esetben átutalással kell ezt megoldaniuk.

Kovácsné Böröcz Anette alpolgármester szerint ez nem jelent problémát.

Nagy Attila polgármester megkérdezte, hogy van- e egyéb észrevétel, kérdés?

Miután egyéb észrevétel, kérdés nem érkezett javasolta a többletkiadások fedezetére 300.000.- Ft biztosítását a 2024. évi költségvetésben az általános tartalék terhére, és szavazást rendelt el.

A szavazásban 6 fő vett részt.

Sellye Város Önkormányzat Képviselő- testülete **6 igen szavazattal, tartózkodás, ellenszavazat nélkül** a következő határozatot hozta:

169/2024.(VII.25.) határozata

Erdélyi testvérkapcsolathoz kapcsoló többletkiadások megtárgyalásáról

Sellye Város Önkormányzat képviselő- testülete az Erdélyi testvérkapcsolathoz kapcsoló többletkiadásokat megtárgyalta, és a többletkiadások fedezetére 300.000.- Ft összeget biztosít az önkormányzat 2024. évi költségvetésében az általános tartalék terhére.

Határidő: azonnal

Felelős: polgármester

6./ napirendi pont: Dr. Svraka Eszter házi gyermekorvos felmondásának tudomásulvételéről

Nagy Attila polgármester tájékoztatta a képviselő- testületet, hogy doktornő benyújtotta felmondását 2024. augusztus 31. napjával, melyet tudomásul kell, hogy vegyenek.

Ezzel az üggyel már 6 hónapja foglalkoznak jegyző asszonnyal. Baranya megyében praktizáló gyerekorvosokat, és klinikai gyerekorvosokat is megkeresték, és vezetőiket is megkeresték. A Kormányhivatallal heti szinten egyeztetnek a megoldásról.

Arról, hogy milyen megoldások lehetnek elmondta, hogyha tudnak gyermekorvost találni, akkor az önkormányzat saját költségvetés terhére a finanszírozáson felül fenntartja ezt a gyermekorvosi körzetet.

Van még egy lehetőség, aminek a megszervezése sem könnyű: a klinika részéről van több olyan orvos, aki vállalná a gyermekorvosi feladatok ellátását, de egyik sem vállalná fel a megszervezését, viszont részt venne benne. Azt szeretnék, ha mindenkivel külön- külön szerződnének. Ezt még egyelőre nem hagyta jóvá a Kormányhivatal. Abban az esetben, ha tudnak szerződni, akkor ez egy új helyzet, ilyen még nem volt a gyakorlatban.

Ami még felmerült harmadik lehetőségként, hogy azt mondják, hogy átalakítják azt a körzetet vegyes praxissá, ami gyerek- és felnőtt ellátást jelent. Ezt indokolni fogja az is, hogy az itt élő gyermekek létszáma gyermekorvosi körzet fenntartását hosszútávon nem fogja indokolni.

Dr. Nóránt Tímea jegyző beszélt az Országos Kórházi Főigazgatósággal, és mivel 600 fő alatti a gyermeklétszám, a fenntartás nem méretgazdaságos, tehát hosszútávon, legvégső határidővel, 2028. január 1-jével biztosan megszűnik a gyermekorvosi praxis.

Nagy Attila polgármester hozzáfűzte, hogy a körzetet is bővíthetik, hogy legyen még 300 gyerek.

Dr. Nóránt Tímea jegyző elmondta, hogy amiről most beszélgetnek, az mindenképpen egy körzetalakítás, amit az Országos Kórházi Főigazgatóságnál kell kezdeményezni, mely egy több hónapos folyamat. Ezért kellene erről külön napirendben beszélni, akár a többi testülettel is karöltve, mert ez nem csak Sellyét, hanem Kákicsot, Okorágot, és Marócsát is érinti.

Korábban a Főigazgatóság felé elküldtek egy kezdeményezést, nyilatkozatot, melyet a Dráva-fok és Felsőszentmárton polgármesterei is aláírtak, hogy hosszútávon lehetne itt egy nagy létszámú körzetet kialakítani, amiben Sellye lenne a központ, azonban jelezték, hogy erre választ nem fognak kapni.

Bicskei Dezső képviselő szerint a vegyes körzetben kellene gondolkodni.

Nagy Attila polgármester azt hallja, hogy nehezebb lesz vegyes körzetre orvost találni.

Dr. Nóránt Tímea jegyző hozzáfűzte, hogy gyermekorvosi jelentkező nem nagyon van, már hosszú ideje hirdetik Dr. Kováts Katalin praxisát.

Bicskei Dezső képviselő megkérdezte, hogy elmenő házi orvos helyére nem lehetne már vegyes praxist hirdetni?

Dr. Nóránt Tímea jegyző elmondta, hogy lehet hirdetni, de a területnek ki kell alakítani egy véleményt, hogy melyik irányba induljanak el. Azt azonban figyelembe kell venniük, hogy 2024. szeptember 1-jétől nem lesz gyerekorvosuk.

Ehhez a többi területnek is kell a hozzájáruló nyilatkozata, beleegyezése, illetve a környező településeken praxissal rendelkező orvosok nyilatkozata is. Jó lenne egy közös álláspontra jutni, és arra vonatkozóan levelet küldeni.

Nagy Attila polgármester felvázolta a jelenlegi helyzetet, mely szerint valószínű gyermekorvost találni a legnehezebb, és a legnagyobb költség is. Ennél könnyebb a gyermek-felnőtt vegyes körzet praxisra, de a legkönnyebb felnőtt praxisra találni orvost.

Dr. Nóránt Tímea jegyző elmondta, hogy a környékükön mindenhol vegyes körzetek vannak.

Kovácsné Böröcz Anette alpolgármester jó dolognak találja azt, ha van egy külön gyermekorvosi körzet. Régen sokkal nagyobb gyermeklétszámú volt a körzet, csak ahogy kezdett leamortizálódni a gyermekorvosi körzet, elvitték a gyerekeket máshova. Javasolja, hogy legyen meghirdetve a gyermekorvosi praxis, és a felnőtt praxis, és közben indítsák el a vegyes praxis kialakításának folyamatát.

Dr. Nóránt Tímea jegyző szerint a probléma itt az, hogy 2024. szeptember 1-jétől nincsen gyermekorvos.

Bicskei Dezső képviselő szerint, ha eddig nem jött ide gyermekorvos, nem látja annak lehetőségét, hogy most jönne. Egyetért alpolgármester asszonnyal abban, hogy legyen gyermekorvos, de nem fog idejönni.

Kovácsné Böröcz Anette alpolgármester szerint ez nézőpont kérdése, mert nem mindegy, hogy a mostban, vagy hosszútávon gondolkodnak. A hosszútáv szerinte az lesz, hogy lesz 3 felnőtt praxis, és még egy gyerek praxis is, ha az egész környék idejön majd.

Nagy Attila polgármester szerint akkor csak- csak törekedni kellene megtartani a gyermekorvosi praxist. Az Országos Kórházi Főigazgatóságnál annyit mondtak csak számukra, hogy a meglévő I. praxisból csináljanak vegyes praxist.

Balaskovicsné Kiss Adrienn képviselő, a Pénzügyi, Gazdasági és Ügyrendi Bizottság elnöke is ezt javasolja.

Dr. Nóránt Tímea jegyző elmondta, hogyha ezt szeretnék, akkor az egy nagyon komoly szándék, és ha időközben meggondolják magukat, akkor már nem lesz többet gyermekorvosi praxis. Azt is megtehetik, amit alpolgármester asszony javasolt, hogy meghagyják a gyermekorvosi praxist, és közben kezdeményezik a vegyes praxis kialakítását.

Nagy Attila polgármester elmondta, hogy a klinikánál van azonban több érdeklődő, aki lejönne rendelésre, de az biztos, hogy vegyes praxisra nem fognak lejönni.

Kovácsné Böröcz Anette alpolgármester továbbra is azt javasolta, hogy a gyermekorvosi praxis maradjon meg, hirdessék, és az I. körzetből csináljanak vegyes praxist.

Dr. Nóránt Tímea jegyző megkérdezte, hogy mi legyen az asszisztens álláshelyének hirdetésével? Hirdessék tovább, vagy várjanak mindaddig, míg nem lesz egy gyermekorvos?

Bicskei Dezső képviselő, és **Balaskovicsné Kiss Adrienn** képviselő, a Pénzügyi, Gazdasági és Ügyrendi Bizottság elnöke azt javasolták, hogy várjanak.

Nagy Attila polgármester elsőként azt javasolta, hogy hagyják jóvá Dr. Svraka Eszter házi gyermekorvosi feladatellátási szerződésének felmondását, majd szavazást rendelet el.

A szavazásban 6 fő vett részt.

Sellye Város Önkormányzat Képviselő- testülete **6 igen szavazattal, tartózkodás, ellenszavazat nélkül** a következő határozatot hozta:

170/2024.(VII.25.) határozata

Házi gyermekorvosi szerződés felmondásának tudomásulvételéről

Sellye Város Önkormányzat Képviselő- testülete Dr. Svraka Eszter (Svraka-Med Kft., székhely: 7623 Pécs, Madách Imre u. 1/B. 2/9.) gyermekgyógyászati feladat ellátási szerződés felmondását 2024. augusztus 31. napjával tudomásul veszi.

Határidő: azonnal

Felelős: polgármester

Ezt követően összefoglalva az elhangzottakat javasolta, hogy a jövő problémáinak megoldására felkészülve az I. számú háziorvosi körzet vegyes körzetté történő átminősítését kezdeményezzék az Országos Kórházi Főigazgatóságnál az érintett önkormányzatokkal kialakított közös álláspontot, majd szavazást rendelt el.

A szavazásban 6 fő vett részt.

Sellye Város Önkormányzat Képviselő- testülete **6 igen szavazattal, tartózkodás, ellenszavazat nélkül** a következő határozatot hozta:

171/2024.(VII.25.) határozata

körzetalakítás kezdeményezéséről

Sellye Város Önkormányzat Képviselő- testülete a körzetalakításban érintett önkormányzatok közösen kialakított álláspontját követően kezdeményezi a körzetalakítást az Országos Kórházi Főigazgatóságnál.

Határidő: azonnal

Felelős: polgármester, jegyző

7./ napirendi pont: **Közútkezelői/kezelői hozzájárulási kérelem megtárgyalása – Sellye, 057, 067 hrsz.-ek**

Nagy Attila polgármester elmondta, hogy az írásos előterjesztést megkapták, melyben a Sellye 057 és 067 helyrajzi számok vonatkozásában nyújtottak be kérelmet. Megkérdezte, hogy Hamarics Réka TFO vezető kíván- e írásbeli előterjesztéséhez szóbeli kiegészítést tenni?

Hamarics Réka TFO vezető az írásos előterjesztéshez nem kívánt szóban kiegészítést tenni.

Nagy Attila polgármester megkérdezte, hogy van- e kérdés, vélemény?

Miután kérdés, vélemény nem érkezett, polgármester javasolta tulajdonosi és közútkezelői hozzájárulás kiadását az írásbeli előterjesztésben foglalt határozati javaslat szerint, és szavazást rendelt el.

A szavazásban 6 fő vett részt.
Sellye Város Önkormányzat Képviselő- testülete **6 igen szavazattal, tartózkodás, ellenszavazat nélkül** a következő határozatot hozta:

172/2024.(VII.25.) határozata

Közútkezelői/kezelői hozzájárulási kérelem megtárgyalása – Sellye, 057, 067 hrsz.-ek

Sellye Város Önkormányzat Képviselő-testülete a tárgyi napirendi pontot megtárgyalta és az alábbi ingatlanra vonatkozó tulajdonosi és közútkezelői hozzájárulás kiadását jóváhagyja az előterjesztés tartalma szerinti kikötésekkel.

Beruházás tárgya: Babócsa-Istvándi – Lakócsa-Drávaszerdahely közötti nagykapacitású mezőbeni szénhidrogén vezetékek és vezetékekhez kapcsolódó létesítmények építése, Sellye mezőfejlesztés KÖF tervezése és engedélyezése 2. verzió tárgyú magán vezeték hálózat építése

- **Sellye, 057 hrsz. – közút**
 - **Sellye, 067 hrsz. - erdő**
- Nyomvonalrajz: SZPA D23-546

A Sellye Város Önkormányzat Képviselő-testülete a hozzájárulás aláírásra felhatalmazza Nagy Attila polgármestert.

Határidő: azonnal

Felelős: polgármester, TFO vezető

8./ napirendi pont: **Sellye, Köztársaság tér 7. szám alatti „kivett kollégium” árverési hirdetmény megtárgyalása**

Nagy Attila polgármester elmondta, hogy kaptak egy levelet árverési hirdetményről. Abban az estben, hogyha az önkormányzatuknak van vásárlási szándéka, akkor most kellene jelezni. Ezen az árverési kiíráson már nem tudnak részt venni, mert a részvételhez szükséges árverési biztosíték befizetési határideje 2024. július 23. napja, 23.59 óra volt.

Nem tudják, hogy lesz- e érvényes ajánlatadó, de ha nem lesz, akkor a testület mondjon véleményt, hogy meg kívánja- e vásárolni a kastélyt. Az árverési hirdetményben az összegek, kötelezettségvállalások olvashatóak.

Balaskovicsné Kiss Adrienn képviselő, a Pénzügyi, Gazdasági és Ügyrendi Bizottság elnöke azt gondolja, hogy az összege a későbbiekben alacsonyabb fog lenni. Egyúttal azt gondolja, hogy ez nem kötelező önkormányzati feladat, így maga részéről nem javasolja.

Bicskei Dezső képviselő sem javasolja a vételt.

Nagy Attila polgármester elmondta, hogy ebben az árverésben biztosan nem tudnak részt venni, de azt gondolja, hogy van az az összeg, amikor érdemes az ebben való részvétel. Ez még nem az az összeg, ezt maga is így látja. Itt nem is a megvásárlás összege, hanem a fenntartás, javítás, és a funkcióval való megtöltése a legnagyobb feladat. Azt azonban nem teheti meg a képviselő- testület, hogy ebben a kérdésben nem foglal állást. Abban az esetben, ha kapnak tájékoztatást, hogy mikor lesz a következő árverési kör, akkor a testület elé terjeszti.

Kovácsné Böröcz Anette alpolgármestert is érdekli, hogy mi lesz a kastély sorsa, azt javasolta, hogy kövessék ezt nyomon.

Nagy Attila polgármester miután további észrevétel nem volt, azt javasolta, hogy vegyék tudomásul tájékoztatást, és szavazást rendelt el.

A szavazásban 6 fő vett részt.

Sellye Város Önkormányzat Képviselő- testülete **6 igen szavazattal, tartózkodás, ellenszavazat nélkül** a következő határozatot hozta:

173/2024.(VII.25.) határozata

Sellye, Köztársaság tér 7. szám alatti „kivett kollégium” árverési hirdetmény megtárgyalása

Sellye Város Önkormányzat Képviselő- testülete a Sellye, Köztársaság tér 7. szám alatti „kivett kollégium” árverési hirdetményben foglaltakat megismerte, és tudomásul veszi.

A képviselő- testület felkéri polgármestert, hogy amennyiben újabb árverési hirdetmény kerül meghirdetésre, terjessze a képviselő- testület elé.

Határidő: azonnal

Felelős: polgármester

9./ napirendi pont: Polgármester beszámolója a két ülés között végzett tevékenységéről, az átruházott hatáskörben hozott határozatokról

Nagy Attila polgármester beszámolójában annyit szeretett volna elmondani a határozatok kapcsán, hogy határoztak arról, hogy további 100 m³ tűzifát szeretnének vásárolni. Az erdészettel egyeztetett Sellyén már, és ők tájékoztatták, hogy csak az általuk általános értékesítésben jegyzett forgalmi értéken lehet tűzifát vásárolni. Hiába vásárolnának szociális céllal, nem tudják azt az árat biztosítani, amit a Belügyminisztérium biztosít szociális célú tűzifa vásárlására. Az erdészeti egyébként azt javasolta, hogy égert vegyenek, mert az már félkemény, de lágyfának értékesítik, és jó hőt ad.

Kovácsné Böröcz Anette alpolgármester szerint jó az, ha éget vásárolnak.

Bicskei Dezső képviselő is támogatta.

Horváth Nóra pénzügyi osztályvezető elmondta, hogy 3 árajánlat beszerzése mindenképpen szükséges.

Balaskovicsné Kiss Adrienn képviselő, a Pénzügyi, Gazdasági és Ügyrendi Bizottság elnöke azt javasolja, hogy várják meg a következő testületet, és októberig halasszák ezt a kérdést, nem sürgős.

Nagy Attila polgármester megerősítette, hogy nem sürgős, de addigra már itt kell legyen a fa.

Balaskovicsné Kiss Adrienn képviselő, a Pénzügyi, Gazdasági és Ügyrendi Bizottság elnöke nem érti, hogy miért akarnak most hirtelen ennyi tűzifát vásárolni.

Nagy Attila polgármester elmondta, hogy azért van szükség ennyi tűzifára, mert ennyivel kevesebbet támogatást kaptak szociális célú tűzifa beszerzésére a korábbi évhez képest.

Balaskovicsné Kiss Adrienn képviselő, a Pénzügyi, Gazdasági és Ügyrendi Bizottság elnöke egyébként kérte már azt interpellációban, hogy hány köbméter kitermelt fája van az önkormányzatnak. Lehet, hogy van raktáron fa. Jómaga ennek elnapolását javasolja októberre.

Nagy Attila polgármester szerint, ha idén akarják ezt kiosztani, akkor októberben nem kell erről már dönteni. Amennyiben a testület egyetért, akkor soron következő ülésre 3 ajánlatot beterjeszt éger beszerzésére.

Szabó Ferencné képviselő támogatta éger beszerzésére ajánlatot bekérni.

Nagy Attila polgármester megkérdezte, hogy van- e napirenden belül kérdés?

Balaskovicsné Kiss Adrienn képviselő, a Pénzügyi, Gazdasági és Ügyrendi Bizottság elnöke szerette volna megkérdezni, hogy mitől ugrott meg május hónapban a polgármesteri segélyezési morál?

Nagy Attila polgármester erre nem tud választ adni, ennyi a beérkezett kérelem. Miután további kérdés nem érkezett, kérte, hogy a beszámoló jóváhagyását, majd szavazást rendelt el.

A szavazásban 6 fő vett részt.

Sellye Város Önkormányzat Képviselő- testülete **6 igen szavazattal, ellenszavazat, tartózkodás nélkül** a következő határozatot hozta:

174/2024.(VII.25.) határozata
Polgármester beszámolójának jóváhagyása

Sellye Város Önkormányzat képviselő-testülete az írásbeli előterjesztéssel egyezően elfogadja a lejárt határidejű határozatok végrehajtásáról és a 2024. év I. félévében átruházott hatáskörben hozott határozatokról szóló beszámolóját.

Határidő: azonnal
Felelős: polgármester

*10./ napirendi pont: **Jegyző beszámolója az átruházott hatáskörben hozott határozatokról***

Nagy Attila polgármester a féléves beszámoló kapcsán elmondta, hogy testület az írásos beszámolót előzetesen megkapta, megkérdezte, hogy van- e kérdés, észrevétel a képviselők részéről?

Miután a képviselő- testület részéről nem érkezett észrevétel, kérdés polgármester javasolta a beszámoló jóváhagyását, majd szavazást rendelt el.

A szavazásban 6 fő vett részt.

Sellye Város Önkormányzat Képviselő- testülete **6 igen szavazattal, ellenszavazat, tartózkodás nélkül** a következő határozatot hozta:

175/2024.(VII.25.) határozata
Jegyző beszámolójának jóváhagyása

Sellye Város Önkormányzat képviselő-testülete az írásbeli előterjesztéssel egyezően elfogadja jegyző beszámolóját a 2024. év I. félévében átruházott hatáskörben hozott határozatairól.

Határidő: azonnal
Felelős: polgármester

*11./ napirendi pont: **Bizottságok beszámolója az átruházott hatáskörben hozott határozatokról***

Nagy Attila polgármester elmondta, hogy a bizottság átruházott hatáskörben hozott döntéseiről szóló féléves beszámoló írásban megküldésre került.

Megkérdezte, hogy van- e kérdés, észrevétel a napirendhez?

Miután észrevétel, javaslat nem érkezett, javasolta a beszámoló elfogadását, és szavazást rendelt el.

A szavazásban 6 fő vett részt.

Sellye Város Önkormányzat Képviselő- testülete **6 igen szavazattal, ellenszavazat, tartózkodás nélkül** a következő határozatot hozta:

176/2024.(VII.25.) határozata
A Szociális és Egészségügyi Bizottság beszámolója az átruházott hatáskörben hozott támogatásokról

Sellye Város Önkormányzat Képviselő-testülete az írásbeli előterjesztéssel egyezően elfogadja a Szociális és Egészségügyi Bizottság beszámolóját a 2024. év I. félévében átruházott hatáskörben hozott támogatásokról.

Határidő: azonnal
Felelős: polgármester

*12./ napirendi pont: **Interpelláció***

Nagy Attila polgármester elmondta, hogy az ülést megelőzően nem érkezett interpellációs igény.

Megkérdezte, hogy van-e napirenden belül észrevétel?

Balaskovicsné Kiss Adrienn képviselő, a Pénzügyi, Gazdasági és Ügyrendi Bizottság elnöke három dolgot szeretne felvetni.

Az egyik az, hogy amíg a Hivatalban folynak a munkálatok, célszerűnek tartaná az ülést a Sellye Városi Művelődési Házban megtartani, ha nyilvánosan meghirdetik az ülést, és szeretne valaki eljönni, akkor méltó körülmények között legyen.

Dr. Nóránt Tímea jegyző elmondta, hogy jelenleg ott oktatás folyik, azért nem tudnak most ott lenni.

Balaskovicsné Kiss Adrienn képviselő, a Pénzügyi, Gazdasági és Ügyrendi Bizottság elnöke kérte, hogy legyen meghirdetve, vagy kiplakátolva a meghívó a napirendekkel.

A másik, amit szeretne volna kérdezni Patkó Lászlótól, hogy olvasta a Sellyei Sorok újságban, hogy ingyenesen mennek be a strandra a sellyei polgárok, és szeretné kérdezni, illetve felvetette már, hogy ez természetbeni juttatásnak minősül, hogy volt- e eddig már ilyen befizetés vagy volt- e már eddig ilyen ingyenes belépő osztás.

Az újsággal kapcsolatban szeretne még egy dolgot, hogy lehet- e arra fókuszálni, vagy lehet- e arra lehetőség, hogy olvasói vélemények jelenjenek, hogy ne csak egyoldalú legyen az újság, illetve, ha lehet, akkor kihez lehet fordulni ez ügyben.

A harmadik felvetése pedig a kamerarendszerekre vonatkozik, több kamerarendszer van, illetve több tulajdonosa van a településen a kameráknak- Sellye Város Önkormányzat, Sellye Kommunális Kft, és a tűzoltó egyesület- ez lakossági kérdés volt, hogy adatkezelési szabályzatot szeretnék nyilvánossá téve látni. Célszerű lenne ezt a honlapon megjelentetni. Kérdésként merült fel, és ezt jómaga is szeretné megkérdezni, hogy ki férhet hozzá a szerverekhez, szerverek helyiségéhez, ki tekinthet be ezekbe a felvételekbe, és ki kaphat információt ezekről a dolgokról?

Patkó László ügyvezető szeretett volna válaszolni, hogy a termálfürdőbe ingyen belépőt nem osztanak, azok a marketing- és népszerűsítő jellegű intézkedések nem egyenkénti juttatások, hanem széles körben elérhető kedvezmények, tehát nem minősülnek természetbeni juttatásnak. Nem egyedi juttatások ezek, hanem széles körben, mindenki számára elérhető intézkedések.

Balaskovicsné Kiss Adrienn képviselő, a Pénzügyi, Gazdasági és Ügyrendi Bizottság elnöke elmondta, hogy a 65 év felettiiek ingyen mehettek be.

Dr. Nóránt Tímea jegyző erre még annyit szeretett volna mondani, hogy az önkormányzat a jövőben gondolkodjon el, hogy a hőségriadóval kapcsolatos kötelezettségeit miként fogantatosítja, mert ez a strandfürdő, hűsítő jellegű dolog, ezt a célt szolgálja, de kötelező lenne

vizet osztani, és klimatizált helyiséget is biztosítani. Egyik évben sem terveznek ezzel a költségvetésben.

Balaskovicsné Kiss Adrienn képviselő, a Pénzügyi, Gazdasági és Ügyrendi Bizottság elnöke elmondta, hogy a Termálfürdő esete más, ott van egy szerződése az önkormányzatnak, egy vállalkozási szerződés van a termálfürdő üzemeltetésére vonatkozóan, ami nem kötelező önkormányzati feladat. Azt gondolja, hogy ez egy nyereségorientált tevékenység, és így is irányozták elő. Az üzleti terv tárgyalása kapcsán egy szóval nem merült fel, hogy ingyenesen fognak biztosítani embereknek jegyeket, ehhez képest voltak ingyenes belépők a 65 év felettieknek. Most meg van hirdetve az újságban, hogy havonta egyszer a sellyeiek ingyen vehetik igénybe a szolgáltatást. Egyébként nem tudja, hogy milyen jelentősége van ennek, milyen marketing fogás az, hogy ingyen bemehetnek. Jelezte, és korábban át is küldte, hogy a NAV mit mond erről: lehet ingyenesen biztosítani dolgokat, de utána meg kell fizetni a járulékot.

Patkó László ügyvezető elmondta, hogy nem vállalkozási szerződésük van, hanem üzemeltetési megállapodásuk, amiben egyébként az van benne, hogy a jegyárrendszert az üzemeltető jogosult megállapítani. Jómaga azért terjeszti be, mert az önkormányzat cége, mindent beterjeszt, semmit sem állapít meg. Ezek az intézkedések az üzemeltető szempontjából ingyenesen meghozott marketing, és népszerűsítő, sellyei közeg számára felajánlott...

Balaskovicsné Kiss Adrienn képviselő, a Pénzügyi, Gazdasági és Ügyrendi Bizottság elnöke közbevágva elmondta, hogy az Szja. törvény alapján az önkormányzatnak rendezvényeihez ...

Patkó László ügyvezető szerette volna folytatni mondanivalóját, mely szerint ez egy marketing tevékenység.

Balaskovicsné Kiss Adrienn képviselő, a Pénzügyi, Gazdasági és Ügyrendi Bizottság elnöke azt kérte, hogy a NAV állásfoglalást, vagy jogszabályi hivatkozást részére küldje meg.

Patkó László ügyvezető nem egyszer elmondta már, hogy a sellyeiek strandlátogatása minimális éves látogatói számban, így ezt a célt szolgálta. Ez nem természetbeni juttatásnak minősül, hanem marketing tevékenységnek.

Nagy Attila polgármester hozzáfűzte, hogy nyilvánvalóan a „torkos csütörtök” után is mindenki megfizette a NAV-os hozzájárulást.

Balaskovicsné Kiss Adrienn képviselő, a Pénzügyi, Gazdasági és Ügyrendi Bizottság elnöke elmondta, hogyha önkormányzat rendezvény széles körben meghirdet, az lehet mentes, de ő egy Kommunális Kft., aki üzemeltetési szerződéssel bír.

Nagy Attila polgármester elmondta, hogy a marketing tevékenység azonban nem tilos.

Patkó László ügyvezető elmondta, hogy széles körben lett meghirdetve. Azt is hozzáfűzte, hogy nem nyereségorientált a Kft, mert minden egyes eredményt visszaforgatnak.

Balaskovicsné Kiss Adrienn képviselő, a Pénzügyi, Gazdasági és Ügyrendi Bizottság elnöke arról beszélt, hogy az önkormányzat dotálja a különbséget, hozzátesznek több millió Ft-ot, és azt gondolja, hogy ilyen nem célszerű hirdetni.

Dr. Nóránt Tímea jegyző nagyon kevés sellyei lakost lát a strandon, így azt gondolja, örülni kellene, hogy ügyvezető úr megszólítja a helyi lakosságot.

Balaskovicsné Kiss Adrienn képviselő, a Pénzügyi, Gazdasági és Ügyrendi Bizottság elnöke a jogszabályi hivatkozást szeretné látni.

Nagy Attila polgármester, ha elnök asszony nem tudja elfogadni a választ, akkor megkéri a Kommunális Kft. ügyvezetőjét, hogy küldje meg ezt írásosan. Azt gondolja azonban, hogy itt szerepavar van, egy sellyei képviselőnek a sellyei lakosságot kellene támogatnia, nem nehezíteni az intézmények, és a Kft. működését.

Balaskovicsné Kiss Adrienn képviselő, a Pénzügyi, Gazdasági és Ügyrendi Bizottság elnöke szerint lehet támogatni, csak valakinek meg kell fizetni utána járulékot.

Nagy Attila polgármester visszatérve a korábban elhangzottakra elmondta, hogy az ülést megpróbálják a Művelődési Házban összehívni.

Patkó László ügyvezető a térfigyelő kamerák vonatkozásában elmondta, hogy nem hoztak még arra szabályzatot. Jómaga a projektmenedzsere volt annak a pályázatnak, melyet a polgárőr egyesülettel, a munkájukat átvállalva elvégzett.

A pályázat még nem zárult le, mert a pályázat is igényli egy szolgáltatási együttműködés megkötését, amit be kell terjeszteni, illetve a szabályozását is. Magának ezt feladatként szabta, bár nem biztos, hogy az ő feladata belső szabályzatokat készíteni. Tervezte ennek beterjesztését. Működnek a kamerák, a szerver szoba a hivatalban van bent, csak a rendőri dolgozók mehetnek oda be, illetve a közterületi referens. A Kommunális Kft-ben is vannak kamerák, amik hozzá egy laptopra futnak be, és csak jómaga nézi meg, ha rendőrség kéri. Erre is szabályzatot kellene létesíteni, és ebben is a segítségét kéri valakinek. Azt gondolja, hogy ez az ő felelőssége, nyilván megalkotja, de a polgárőr egyesületnél, önkormányzatnál létesült kameráknál, ahol a testületnek kellene a szabályzatot jóváhagynia, nem biztos, hogy jómaga a kompetens személy, bár vállalja azt is, hogyha igen. Össze lehet rakni egy szabályzatot, ami nagyon nagy munka, és amire ideje nem volt.

Dr. Nóránt Tímea jegyző azt gondolja, hogy ennek kell, hogy legyen felelőse, és azt gondolja, hogy ezt nem is lehet anyagi forrás biztosítása nélkül senkire sem rábízni.

Nagy Attila polgármester elmondta, hogy be kell szerezni, megalkotódik ez a szabályzat...

Balaskovicsné Kiss Adrienn képviselő, a Pénzügyi, Gazdasági és Ügyrendi Bizottság elnöke bocsánatot kért, hogy közbevág, de szerinte az a baj, hogy...

Nagy Attila polgármester szeretne volna befejezni gondolatát.

Balaskovicsné Kiss Adrienn képviselő, a Pénzügyi, Gazdasági és Ügyrendi Bizottság elnöke csak egy gondolatot szeretett volna elmondani, hogy akkor eddig ki tekintett be a kamerák rendszerébe, ha nincsen szabályzat.

Patkó László ügyvezető elmondta, hogy a rendőrség.

Balaskovicsné Kiss Adrienn képviselő, a Pénzügyi, Gazdasági és Ügyrendi Bizottság elnöke elmondta, hogy ügyvezető most azt mondta, hogy ügyvezető is, és közterületi referens is.

Patkó László ügyvezető elmondta, hogy közterületi referens engedi be a szerverszobába a rendőröket. Azokba a kamerákba ő nem tekint bele.

Balaskovicsné Kiss Adrienn képviselő, a Pénzügyi, Gazdasági és Ügyrendi Bizottság elnöke megkérdezte, hogy polgármester betekint-e a kamerák rendszerébe.

Nagy Attila polgármester nem szokott.

Balaskovicsné Kiss Adrienn képviselő, a Pénzügyi, Gazdasági és Ügyrendi Bizottság elnöke megkérdezte, hogy információt sem kér akkor?

Nagy Attila polgármester folyamatosan kért információt, hogy melyik kamera mit vesz, ami nagyon fontos volt, mert néhányan jelezték, hogyha a kamerákat úgy állítják, hogy magánterületet vesz, akkor az installálási időszakban, tehát amikor csinálták a szervíz üzemmódot, úgy állítsák be, hogy jó legyen.

Balaskovicsné Kiss Adrienn képviselő, a Pénzügyi, Gazdasági és Ügyrendi Bizottság elnöke újfent megkérdezte, hogy akkor információt nem vett ezekből polgármester?

Nagy Attila polgármesternek nem volt erre szüksége, hogy információt gyűjtsön. Itt vannak a hatóságok, akiknek, ha információ kell, majd bekérik.

Balaskovicsné Kiss Adrienn képviselő, a Pénzügyi, Gazdasági és Ügyrendi Bizottság elnöke úgy tudja elfogadni az interpellációra a választ, ha 15 napon belül elkészülnek a szabályzatok, és feltöltésre kerülnek a honlapra, mind a három, a tűzoltó egyesület, a Kommunális Kft, és az önkormányzat szabályzatai.

Patkó László ügyvezető elmondta, hogy nem csak a szabályzatoknak kellene meglenni, hanem mindenhol, ahol ki van helyezve, figyelemfelhívó táblákat is kellene kihelyezni, mely azt gondolja, hogy nem az ő feladata, hogy megtegye, nincs kijelölve rá. Nem jómaga köteles ezt teljesíteni, ha kijelölik rá, akkor igen, de az biztos, hogy 15 napon belül ezt nem tudja teljesíteni.

Balaskovicsné Kiss Adrienn képviselő, a Pénzügyi, Gazdasági és Ügyrendi Bizottság elnöke elmondta, hogy ügyvezetőnek arra van felelőssége, hogy laptopján megjelenik.

Patkó László ügyvezető elmondta, hogy nem a saját laptopján van ez, hanem egy külön irodai egység van.

Balaskovicsné Kiss Adrienn képviselő, a Pénzügyi, Gazdasági és Ügyrendi Bizottság elnöke csak úgy tudja elfogadni, hogy 15 napon belül szeretné a három szabályzatot látni.

Nagy Attila polgármester megkérdezte, hogy az interpellációra adott választ a testület fogadja el?

Dr. Nóránt Tímea jegyző igennel felelt.

Nagy Attila polgármester azt gondolja, hogy ez az interpelláció elhangzott, akkor ehhez kell egy felelőst keresni. Egyértelműen látszik, hogy a Kommunális Kft., amit üzemeltet, ott ügyvezető úr küldi el. Arról már egyeztettek, hogy táblákat is kell kihelyezni, begyűjtöttek néhány mintát, hogy kik, milyen táblát függesztenek ki.

Költséggel fog jární a szabályzat elkészítése és a kamerák tábláinak a kihelyezése, és azt gondolja, hogy nem lenne jó, hogy ezt a feladatot most a Kommunális Kft-re rátegyék, nagyon sok terület átadásuk van, és nagyon sok folyó pályázatuk, viszont ezt a pályázatot is felelősséggel be kell fejezni, hiszen részben pályázattal érintett.

Megkérdezte, hogy Patkó László ügyvezetőnek lenne- e javaslata esetleg, hogy kit bízzanak meg ezzel?

Patkó László ügyvezető azt szeretne volna kérni, hogy a szolgáltatási együttműködési megállapodást is csinálja meg valaki, amit az önkormányzat, és az egyesület kell kössön azokra a kamerákra, amiket az egyesület létesített, hiszen az jogi munka. Ez a pályázat lezárásakor is kell. Kamera szabályzat egyébként ehhez nem kell, arra azért van szükség, hogy szabályosan tudjanak üzemelni a kamerák. Erre nincs javaslata, azt gondolja, hogy erre jelöljön ki valakit a testület.

Dr. Nóránt Tímea jegyző azt tudja mondani, hogy a Hivatalnak van egy adatvédelmi felelőse, amit a Hivatal fizet, őt megkeresheti Sellye Város Önkormányzata, mert ez egy nagyon speciális feladat.

Nagy Attila polgármester elmondta, hogy táblák is szükségeltetnek. Abban az esetben, ha nincs más gondolat, akkor azt javasolja, hogy kérjék meg jegyző asszony, hogy az adatvédelmi biztossal egyeztessenek.

Dr. Nóránt Tímea jegyző reflektálva képviselő asszony felvetésére elmondta, hogy olyan ügyekben lett megnézve a kamera, ami a rendőrség munkáját segítette bűncselekmény felderítése érdekében, melyért vállalja a felelősséget, hogy megmutatta a rendőrségnek.

Balaskovicsné Kiss Adrienn képviselő, a Pénzügyi, Gazdasági és Ügyrendi Bizottság elnöke úgy tudja továbbra is elfogadni erre a választ, ha 15 napon belül, és az kamera használati szabályzatok is rendelkezésre állnak 15 napon belül.

Dr. Nóránt Tímea jegyző tájékoztatta, hogy ennyi idő alatt nem fog rendelkezésre állni kamera használati szabályzat, de választ az interpellációra kapni fog.

Balaskovicsné Kiss Adrienn képviselő, a Pénzügyi, Gazdasági és Ügyrendi Bizottság elnöke azt szeretne volna megkérdezni, hogy az újságba vonatkozóan olvasói véleményt lehet- e küldeni?

Nagy Attila polgármester azt gondolja, hogy erről már döntött a testület nem egyszer, nem sokszor, és van felelős szerkesztője enne, aki összeállítja a tartalmat, és a tartalomnak az a lényege, hogy adatot közöljön az önkormányzat. A munkatársak véleményére hagyatkozva tūrésí szinte jóval magasabb, így is túl sok véleményt kapnak, néha méltatlanul is. Igyekeznek mindegyiket feldolgozni, minden véleményt komolyan vesznek személyesen, és szívesen várnak mindenkit, mindenki rendelkezésére állnak telefonon, van ügyfélfogadásuk.

Balaskovicsné Kiss Adrienn képviselő, a Pénzügyi, Gazdasági és Ügyrendi Bizottság elnöke újfent megkérdezte, hogy lehet- e olvasói véleményt küldeni a szerkesztőségbe?

Nagy Attila polgármester nem érti a kérdést.

Horváth Nóra pénzügyi osztályvezető felvázolta, hogyha beérkezne vélemény, abból nagyon sok nyomdafestéket nem tűrő lenne, és azon lenne a vita, hogy egyes olvasók véleménye miért nem került be az újságba.

Balaskovicsné Kiss Adrienn képviselő, a Pénzügyi, Gazdasági és Ügyrendi Bizottság elnöke szerint, ha lenne Sellyének hivatalos facebook oldala, és ott lehetne reflektálni, az is hasznos lenne.

Dr. Nóránt Tímea jegyző hozzáfűzte, hogy hivatalos ügyintézés, panasz céljából a hivatalba be tudnak fáradni, és ott írásban megtenni észrevételeiket.

Balaskovicsné Kiss Adrienn képviselő, a Pénzügyi, Gazdasági és Ügyrendi Bizottság elnöke elmondta, hogy például az újságban, ami most kiment, abban nem csak tény közlésére használatos oldalak vannak, hanem magánvélemény is szerepel benne kis szürke rovatban. Akkor ne legyenek benne ilyenek, csak tényszerű állítások szerepeljenek az újságban, azt javasolja, és ha ilyen lesz, azt észrevételezni fogja az önkormányzatnál.

A strandbelépő vonatkozásában pedig szeretné kérni a jogi állásfoglalást a NAV részéről. Várja az írásos választ 15 napon belül.

Nagy Attila polgármester elmondta, hogy az interpellációra jegyző asszony, ügyvezető úr, és szerény személye próbált választ nyújtani. Azt kérte, hogyha a képviselők ezt el tudják fogadni, akkor kézfelemelésével jelezzék.

A szavazásban 6 fő vett részt.

Sellye Város Önkormányzat Képviselő- testülete **5 igen szavazattal, 1 tartózkodással, ellenszavazat nélkül** a következő határozatot hozta:

177/2024.(VII.25.) határozata
interpellációra adott válasz megtárgyalásáról

Sellye Város Önkormányzat Képviselő- testülete a Szervezeti és Működési Szabályzatról szóló 9/2015.(IV.30.) rendeletének 16. § (2) bekezdése alapján Balaskovicsné Kiss Adrienn képviselő 2024. július 25. napi rendes ülésén tett interpellációjára az ülésen adott választ elfogadja.

Határidő: azonnal

Felelős: polgármester

13./ napirendi pont: **Aktuális kérdések**

Nagy Attila polgármester megkérdezte, hogy van- e napirenden belül előterjesztés, kérdés?

Patkó László ügyvezetőnek szeretné jelezni, hogy Tóth László, elnök úr, a Sellye Városi Tűzoltó és Polgárőr Egyesület elnöke jelezte, hogy három mérőórát igényelt a pályázatba a kamerákhoz, és kérték rá év elején 80.000.- Ft-ot, ami úgy tűnik, hogy alultervezett.

Benyújtana majd egy kérelmet, mert már túlhaladta az elmúlt 4 hónapban megérkezett áramszámla a kért összeget. Továbbszámlázást nem szeretnének, így tisztelettel kérik, hogy a

civil szervezetként nyújthassanak be kérelmet 200.000.- Ft összegről, hogy meg tudják finanszírozni a három helyről a várható éves áramdíjat.

Egyébként jómaga kalkulálta ezt a 80.000.- Ft-ot az év elején, nem számolt azonban azzal, hogy az áramszolgáltató havi alapdíjat is rájuk számláz, mert egyébként a fogyasztásuk nem több, mint amit kalkuláltak. Havi 5.000.- Ft-ot számláznak mind a három órára egyenként.

Nagy Attila polgármester azt javasolta, hogy soron következő ülésre terjesszék ezt be. Azt javasolta, hogy a tájékoztatást- alakszerű határozat meghozatala nélkül - vegyék tudomásul.

A képviselő- testület a tájékoztatást- alakszerű határozat meghozatala nélkül – tudomásul vette.

Nagy Attila polgármester napirend keretében szeretne volna elmondani, hogy megtörtént az állami szűnyogirtás tegnap előtt. Köszönettel tartoznak egyébként, hogy lajstromba lettek véve, mert több település lett elutasítva indokolatlanság miatt.

Jómaga azt szeretné kérni, hogy attól a cégtől, akitől rendeltek már előzőekben szűnyogirtást, rendeljenek meg a mai napra egy irtást. A cégnek ma lenne szabad időpontja, így egy gyors folyamatnak kellene lennie, hogy kiértesítsenek mindenkit. Sajnálja, hogy ez ennyire ad hoc jellegű, de nem tudja, hogy legközelebb mikor lenne a cég elérhető.

Horváth Nóra pénzügyi osztályvezető elmondta, hogy a 2024. évi eredeti költségvetésben 1 millió Ft+ áfa van tervezve szűnyogygyérítésre, így polgármester úr döntése alapján meg tudják rendelni.

Nagy Attila polgármester azt kérte, hogy a tájékoztatást- alakszerű határozat meghozatala nélkül - vegyék tudomásul.

A képviselő- testület a tájékoztatást- alakszerű határozat meghozatala nélkül – tudomásul vette.

Nagy Attila polgármester napirend keretében még szeretne volna elmondani, hogy Bicskei Dezső képviselő, önkormányzati tanácsnok levelet küldött a STÉB vonatkozásában. Megköszönte felelősségteljes vállalását.

Bicskei Dezső képviselő, önkormányzati tanácsnok szeretne segíteni, és előre léptetni a bizottság munkáját. Nagyon sok a hiányosság, és jelenleg Sellyének nincs helyi értéke sem.

Nagy Attila polgármester nagyon örül ennek a kezdeményezésnek.

Bicskei Dezső képviselő, önkormányzati tanácsnok nagyon szívesen összeállítja a Szervezeti és Működési Szabályzatot közös munkával, ami beterjesztenek majd egy következő ülésre. Szeretné az ülésre meghívni Kolat Irén intézményvezetőt, és képviselő- társait is.

Balaskovicsné Kiss Adrienn képviselő, a Pénzügyi, Gazdasági és Ügyrendi Bizottság elnöke elmondta, hogy készült Szervezeti és Működési Szabályzat.

Dr. Nóránt Tímea jegyző elmondta, hogy nem került elfogadásra.

Balaskovicsné Kiss Adrienn képviselő, a Pénzügyi, Gazdasági és Ügyrendi Bizottság elnöke azt javasolta, hogy Gázsity Hennát keressék meg, ő küldte az emailos megkeresését, amelyben az is le van írva, hogy a Megyei értéktánál várják vissza az önkormányzat döntését.

Bicskei Dezső képviselő, önkormányzati tanácsnok nem látta a szabályzatot sem.

Balaskovicsné Kiss Adrienn képviselő, a Pénzügyi, Gazdasági és Ügyrendi Bizottság elnöke elmondta, hogy elkészült, vannak jegyzőkönyvek is a STÉB ülésekről, de a szabályzatot a testület nem kérte be. Azt javasolta, hogy vegyék fel a kapcsolatot Gázsity Hennával.

Bicskei Dezső képviselő, önkormányzati tanácsnok elmondta, hogy Gázsity Henna lemondott.

Balaskovicsné Kiss Adrienn képviselő, a Pénzügyi, Gazdasági és Ügyrendi Bizottság elnöke azt kérte, hogy ne sugallják azt, hogy a bizottság nem tett semmit, mert ez nem így van. Meg kellett volna kérdezni Gázsity Hennát előzetesen.

Nagy Attila polgármester megköszönte tanácsnok úr tevékenységét és azt kérte, hogy a tájékoztatást- alakszerű határozat meghozatala nélkül - vegyék tudomásul.

A képviselő- testület a tájékoztatást- alakszerű határozat meghozatala nélkül – tudomásul vette.

Nagy Attila polgármester megállapította, hogy a képviselő- testület a nyilvános napirendi pontokat megtárgyalta, a szükséges határozatokat meghozta, ezért az ülést bezárta.

K. m. f.

dr. Nóránt Tímea
jegyző

Jegyzőkönyv hitelesítők:

Bicskei Dezső
képviseelő



Nagy Attila
polgármester

Szabó Ferencné
képviseelő

7960 Sellye, Dózsa György u. 1.
Tel./fax: 73/580-900

JELENLÉTI ÍV

Sellye Város Önkormányzat Képviselő-testületének
2024. július 25-én tartandó
nyilvános üléséről

1./ Nagy Attila polgármester

2./ Kovácsné Böröcz Anette alpolgármester

3./ Balaskovicsné Kiss Adrienn képviselő

4./ Bicskei Dezső képviselő

5./ Kovács Csaba György képviselő

6./ Szabó Ferencné képviselő

7./ Szecsei Béla képviselő

dr. Nóránt Tímea
jegyző

Beák Laura
aljegyző

Hoffmann Péter Józsefné
HO vezető

Horváth Nóra
pénzügyi osztályvezető

Hamarics Réka
TFO vezető

Fenyősiné Szkrájsics Gabriella
SKÖH Drávafokj Kirendeltség kirendeltségvezetője

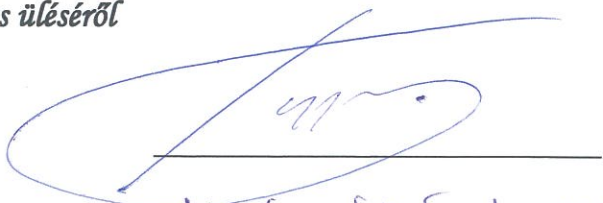

Kovácsné Böröcz Anette

Balaskovicsné Kiss Adrienn

Bicskei Dezső

Kovács Csaba György

Szecsei Béla

dr. Nóránt Tímea

Beák Laura

Hoffmann Péter Józsefné

Horváth Nóra

Hamarics Réka

Fenyősiné Szkrájsics Gabriella

dr. Máté Zsolt
Baranya Megyei Kormányhivatal főosztályvezető

dr. Pintye Enikő
Baranya Megyei Kormányhivatal törvényességi ellenőr

dr. Tihanyi Levente
Sellyei Járási Hivatal hivatalvezető

Patkó László
Sellye Kommunális Kft. ügyvezető igazgató

Dr. Springó Zsolt
Ormánság Egészségügyi Központ intézményvezető



Kolat Irén
Sellye Városi Művelődési Ház, Könyvtár és Muzeális Intézmény intézményvezetője



Szekeresné Spang Livia
Sellye Család- és Gyermekjóléti Központ intézményvezető

Kudar Mónika
Ormánsági Tücsök Óvoda, Bölcsőde és Konyha intézményvezető

Balog Barbara
jegyzőkönyvvezető

Balog Barbara



**Sellye Város
Polgármesterétől**

7960 Sellye, Dózsa György u. 1.
Tel./fax: 73/580-900
E-mail: hivatal@sellye.hu

MEGHÍVÓ

Sellye Város Önkormányzat Képviselő-testülete

2024. július 25-én (csütörtök)

De. 8:00 órai kezdettel

**nyilvános ülést tart a
Sellyei Közös Önkormányzati Hivatal 16-os termében,**

(7960 Sellye, Dózsa György utca 1.),
melyre tisztelettel meghívom.

N A P I R E N D :

1./ TOP-Plusz-1.2.1-21-BA1-2022-00035 kódszámú pályázat megvalósításához szükséges építési beruházás közbeszerzésének lezárásához kapcsolódó döntések meghozatala

Előterjesztő: Nagy Attila, polgármester

2./ Városnapi kitüntetésekhez kapcsolódó kiadások megtárgyalása

Előterjesztő: Nagy Attila, polgármester

3./ Erdélyi testvérkapcsolathoz kapcsoló többletkiadások megtárgyalása

Előterjesztő: Nagy Attila, polgármester

4./ Dr. Svraka Eszter házi gyermekorvos felmondásának tudomásulvételéről

Előterjesztő: Nagy Attila, polgármester

5./ Közútkezelői/kezelői hozzájárulási kérelem megtárgyalása – Sellye, 057, 067 hrsz.-ek

Előterjesztő: Nagy Attila, polgármester

6./ Polgármester beszámolója a két ülés között végzett tevékenységéről, az átruházott hatáskörben hozott határozatokról

Előterjesztő: Nagy Attila, polgármester

7./ Jegyző beszámolója az átruházott hatáskörben hozott határozatokról

Előterjesztő: Dr. Nóránt Tímea, jegyző

8./ Bizottságok beszámolója az átruházott hatáskörben hozott határozatokról

Előterjesztő: bizottsági elnökök

9./ Interpelláció

10./ Aktuális kérdések

A napirendi pontokhoz tartozó előterjesztések a képviselőknek elektronikus formában kerülnek megküldésre. A tanácskozási joggal résztvevők és egyéb érdekeltek részére a meghívó és az őket érintő előterjesztés kézbesíthető; a részükre kézbesítésre nem kerülő előterjesztéseket az ülést megelőző 3 napon belül, illetve az ülés napján délelőtt a Sellyei Közös Önkormányzati Hivatalban megtekinthetik.

Sellye, 2024. július 19.



Nagy Attila
polgármester

Ormánság Egészségügyi Központ

Költségvetési módosítási igény - Sellye Város Önkormányzat Pénzügyi, Gazdasági és Ügyrendi Bizottságának

Tisztelt Pénzügyi Bizottság!

Az alábbi halaszthatatlan fenntartási - karbantartási igények merültek fel Intézményünknel, melyek a minimálisan szükséges, szűkre szabott költségvetésünkben nem szerepeltek.

Tisztelettel kérjük jóváhagyásukat folyamatos működésünk biztosítás érdekében.

1. Klímatisztítás – karbantartás: bruttó 687.000 Ft – mely a klímarendszer üzemeltetéséhez elengedhetetlenül szükséges, „gyorsjavítás”.
2. Tűzjelző rendszer rendbe tétele, karbantartás: tűzjelző központ csere: bruttó 825.500 Ft, plusz távfelügyeleti szolgáltatás díja bruttó 36.162 Ft / hó.

A távfelügyeletre a központi háziorvosi ügyelet – 7/24 órás jelenlét – megszűnése miatt van szükség.

3. Új szerver: bruttó 6.299.200 Ft. Az ajánlatot a Béker-Soft informatikai szolgáltatónk adta, a beszerzés tőlük ésszerű, februári ajánlatukat tartják. A Tisztelt Bizottság elvi jóváhagyása esetében azonban friss ellenajánlatokat mindenképpen be kell szereznünk, és amennyiben olcsóbb megoldás adódik, úgy természetesen azt fogadnánk el, a megtakarításra törekednénk. Sellye Város Önkormányzat Pénzügyi, Gazdasági és Ügyrendi Bizottságának nyilvános ülésén 2024. február 12-én az első napirendi pontban (- továbbá a Képviselőtestület 2024. február 14.-én -) tárgyalta a 4,960 ezer Ft + áfa költségigényű új szerver szükségességét, annak ütemezését az év második felére kérték.

4. A szerverszobában működő szünetmentes rendszer akkumulátorai 11 év után, 2022. augusztus 12-én tönkrementek, szintén cserére szorulnak, melyre frissített árajánlatot jelenleg nem tudunk csatolni, de hozzávetőlegesen 32 db x 75.000 Ft (szünetmentes nagy kapacitású akkumulátorok + munkadíj).

A vonatkozó ajánlatokat mellékeljük.

Támogatásukat megköszönve,

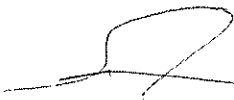
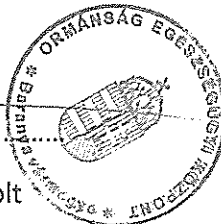
Dr. Springó Zsolt

intézményvezető

Sellye, 2024. 07. 22.

ORMÁNSÁG EGÉRSÉGKÖZPONT
7960 Sellye, Bodonyi Nándor utca 1/A
adószám: 15849564-1-02
tel.: 73 / 580-044, e-mail: info@oekp.hu



A BIZTONSÁG A LEGJOBB BEFEKTETÉS!
www.multialarm.hu

Árajánlat

Ajánlatszám: PBN-1-23-47675-2 Dátum: 2024. 07. 22.
Ügyfél: Ormánság Egészségközpont Értékesítő: Bíró Norbert
Telefonszám: Telefonszám: +36 30 650 7269
E-mail cím: orvosigazgato@oekp.hu E-mail cím: biro.norbert@multialarm.hu
Felszerelési cím: Sellye

Tisztelt Igazgató asszony!

Előzetes egyeztetésünk alapján ezúton küldöm a Multi Alarm Zrt. ajánlatát az Ormánság Egészségközpont objektum tűzjelző központjának cseréjére vonatkozóan.

1. A tűzjelző rendszer központjához szükséges tételek

Eszközök	Mennyiség (db)	
GST 200 tűzjelző központ, kompletten	1 klt	
GST hurokkártya	1 klt	
Meglévő érzékelőhálózat illesztése	1 klt	
Üzembe helyezés, programozás	1 klt	
	Nettó ár	Bruttó ár
Ajánlati végösszeg	650 000 Ft	825 500 Ft

Az ajánlatunkban szereplő eszközt a magyar nyelv miatt gyártatni kell, így ebből adódóan a várható megrendelés átfutása ~2-3 hónap is lehet.

MULTI ALARM BIZTONSÁGTECHNIKAI ZRT.
H-7630 Pécs, Basamealom u. 33.
Tel.: 06 20/30/70 9966013, fax: 72/513-113
E-mail: pecs@multialarm.hu
Adószám 11365073-2-42



SZÉKHELY:
H-1106 Budapest, Fátyolka u. 8.
Tel.: 1/666-2160 Fax: 1/666-2180
E-mail: budapest@multialarm.hu
Cégjegyzékszám 01-10-044636



A BIZTONSÁG A LEGJOBB BEFEKTETÉS!
www.multialarm.hu

2. Tűzjelző rendszer távfelügyeleti szolgáltatása minősített GPRS modul átjelzéssel, automatikus jeléstovábbítással

Társaságunk csak abban az esetben vállal tűzjelző rendszerhez távfelügyeleti szolgáltatást amennyiben az adott objektumhoz tartozó illetékes tűzoltóság erre az írásos engedélyt megadta. A jelenleg érvényes jogszabályok szerint az átjelző eszköz a tűzjelző rendszer része, ezért a változtatások előtt egyeztetés esetleg engedélyeztetési eljárás szükséges. Az ajánlat részét képezi az opcionálisan ajánlott engedélyeztetési eljárás lefolytatása.

A tűztávfelügyeleti átjelző eszközének karbantartása kötelező, ajánlatunk tartalmazza ezen feladat ellátását is.

Az ügyeleti alapdíj tartalmazza:

- jelzések fogadása és az ezekre történő intézkedés napi 24 órában
- jelzések automatikus továbbítása PAJZS rendszerbe
- a GSM kommunikáció előfizetési díjait (2 modemes kommunikátor)
- a GSM/GPRS havi adatforgalmi díjait (2 modemes kommunikátor)

Ügyeleti intézkedési rend tűzjelzés esetén:

- Ha a jelzés az objektumból ügyeletünkhöz befut, a jelzést azonnal továbbítjuk a katasztrófavédelem erre célra kialakított ügyeleti szerverére (PAJZS), illetve ezzel párhuzamosan diszpécserünk telefonál a helyszínrre és/vagy az adatlapon megadott értesítendőknél, hogy az győződjenek meg a jelzés valódiságáról.
- A telefonhívás eredményéről tájékoztatjuk a tűzoltóság diszpécser szolgálatát akik ettől függően teszik meg intézkedésüket. (amennyiben a telefonhívás eredménytelen vagy nem tudnak meggyőződni a jelzés valódiságáról akkor indítják a már készülségben lévő egységeket.)
- A Tűzoltóság kiszállási költségét az Ügyfél közvetlenül a Tűzoltóság felé tartozik rendezni, és azért felelősség a Multi Alarm Zrt. -t nem terheli. Az esetlegesen a Tűzoltóságtól beérkezett számlákat a Multi Alarm Zrt. az Ügyfél felé tovább számlázhatja.

MULTI ALARM BIZTONSÁGTECHNIKAI ZRT.
H-7630 Pécs, Basasmalom u. 33.
Tel.: 06 20/30/70 9966013, fax: 72/513-113
E-mail: pecs@multialarm.hu
Adószám 11365073-2-42



SZÉKHELY:
H-1106 Budapest, Fátolyka u. 8.
Tel.: 1/666-2160 Fax: 1/666-2180
E-mail: budapest@multialarm.hu
Cégjegyzékszám 01-10-044636



A BIZTONSÁG A LEGJOBB BEFEKTETÉS!
www.multialarm.hu

Ügyeleti intézkedési rend tűz-, és zónahiba esetén:

- A rendszer működőképessége korlátozott, ezért az ügyelet haladéktalanul figyelmezteti az értesítendőt, hogy gondoskodjon a működőképesség helyreállításáról, és ha indokolt, értesíti az adatlapon megadott szerelőt, aki a rendszert telepítette.

Távfelügyeletre kötésfolyamata, feltételei:

A GSM és GPRS átjelzés igénybevételéhez szükséges egy ún. GSM / GPRS átviteli rendszer felszerelése, illetve a tűzjelző központhoz. Az ügyeletre csatlakoztatáshoz mindenképpen jelen kell lennie (kontaktust kell biztosítaniuk) a tűzjelző rendszert telepítő és / vagy karbantartó cégnek. Ezen eszköz nyolc bemenettel rendelkezik, mely a tűzjelző rendszer szabadon programozható kimenetinek számától, valamint a tűzjelző rendszer szakaszolhatóságától függően tud távfelügyeletünkre szelektív átjelzést biztosítani. Amennyiben csak egy vagy két szabad kontaktus áll rendelkezésre, úgy csak összevont tűzjelzés, illetve hibajelzés fogadására van lehetőség. Társaságunk a BM OKF által minősített az EN 54-21-es szabványnak megfelelő GSM és GPRS jelátvitelt alkalmazza.

A távfelügyeleti szolgáltatás díja automatikus hatósági jelzéstovábbítással

	Nettó ár (hó)	Bruttó ár (hó)
Felszerelt több mint 80 db érzékelő és jelzésadó eszköz esetén:	28 474 Ft	36 162 Ft

Rendszereinkre jellemző, hogy könnyen kezelhetőek és rendelkeznek a szükséges hazai és nemzetközi biztonságtechnikai minősítéssel.

A rendszer kiépítéséhez szükséges vezetékhalózat falon kívüli vezetékcsatornában kerül elvezetésre, amennyiben a rejtett kábelelvezetésre lehetőséget adó, falba süllyesztett védőcsővezetés, vagy meglévő vezetékvezetés nem áll rendelkezésre.

Az ajánlatunkban szereplő árak tartalmazzák a telepítési munkadíjat (munkanapokon munkaidőben), az egy-szeri kiszállási díjat, a felhasználói oktatást, valamint a kiépítéshez szükséges összes anyagmennyiséget. Az általunk felszerelt rendszerre 1 év teljes körű jótállást vállalunk.

MULTI ALARM BIZTONSÁGTECHNIKAI ZRT.
H-7630 Pécs, Basasmalom u. 33.
Tel.: 06 20/30/70 9966013, fax: 72/513-113
E-mail: peccs@multialarm.hu
Adószám 11365073-2-42

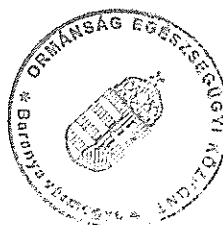

SZÉKHELY:
H-1106 Budapest, Fátyolka u. 8
Tel.: 1/666-2160 Fax: 1/666-2180
E-mail: budapest@multialarm.hu
Cégjegyzékszám 01-10-044636



A BIZTONSÁG A LEGJOBB BEFEKTETÉS!
www.multialarm.hu

Jelen ajánlat teljes tartalma a Multi Alarm Zrt. szellemi terméke, a társaságunk üzleti titkát képezi és védett ismereteit tartalmazza, és mint olyan a törvény védelme alatt áll. Amennyiben az ajánlat alapján nem kerül sor a Multi Alarm Zrt.-vel való szerződéskötésre, az ajánlat semmilyen formában nem használható fel vagy hasznosítható. A jelen ajánlat harmadik személy általi megismeréséhez vagy részére történő átadáshoz, annak többszörözéséhez, illetve nyilvánosságra hozatalához a Multi Alarm Zrt. előzetes írásbeli engedélyre van szüksége. E rendelkezések megsértése esetén a címzett teljes anyagi és jogi felelősséggel tartozik.

MULTI ALARM BIZTONSÁGTECHNIKAI ZRT.
H-7630 Pécs, Basamalom u. 33.
Tel.: 06 20/30/70 9966013, fax: 72/513-113
E-mail: pecs@multialarm.hu
Adószám 11365073-2-42



SZÉKHELY:
H-1106 Budapest, Fátyolka u. 8.
Tel.: 1/666-2180 Fax: 1/666-2180
E-mail: budapest@multialarm.hu
Cégjegyzékszám 01-10-044636

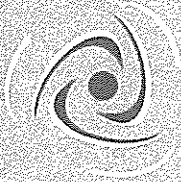

**Jäckl
Balázs**
ÉPÜLETGÉPÉSZ

jackl.balazs@gmail.com

+36 30 198 8208

Szentlőrinc, Deák Ferenc utca 35.

ÁRAJÁNLAT

Kedves Tibor!

Árajánlatkérésed örömmel vettem és az abban foglaltakra a következő ajánlatot adom:

Klíma általános karbantartás

Mely magában foglalja a következőket:

- beltéri egység burkolatainak leszerelése, vegyszeres tisztítása
- szűrők vegyszeres tisztítása
- hőcserélő és ventilátor felületének mechanikai tisztítása
- hőcserélő és ventilátor felületének alkoholos fertőtlenítése
- kültéri egység ellenőrzése, portalanítása
- működés ellenőrzése

12.000 Ft / db

Klíma mosás

Mely magában foglalja a következőket:

- beltéri egység burkolatainak leszerelése, vegyszeres tisztítása
- szűrők vegyszeres tisztítása
- hőcserélő és ventilátor felületének vegyszeres tisztítása magasnyomású mosóberendezéssel
- hőcserélő és ventilátor felületének alkoholos fertőtlenítése
- kültéri egység ellenőrzése, vegyszeres tisztítása magasnyomású mosóberendezéssel
- működés ellenőrzése

24.000 Ft / db

Baranya megyén belül a kiszállás alkalmankénti 5.000Ft. (előreláthatólag 3 alkalom)

Előzetes szemle során megállapítható, hogy az összes beltéri egységet (28 db) klímamosás típusú karbantartásnak kell alávetni, az előző évek elhanyagoltsága miatt.

Ennek a munkának a várható időtartama 36 munkaóra, ami végezhető nyitvatartási időn kívül is, éjszaka, vagy hétvégi munkanapokon is.

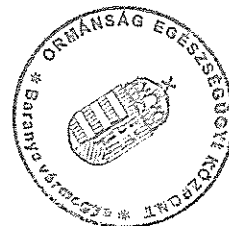



**Jäckl
Balázs**
ÉPÜLETGÉPÉSZ

jackl.balazs@gmail.com

+36 30 198 8208

Szentlőrinc, Deák Ferenc utca 35.

ÁRAJÁNLAT

Karbantartás előreláthatólagos költsége: 28 x 24.000Ft = 672.000Ft

Kiszállítás: 3 x 5.000Ft

Összesen: 687.000Ft

VÁROM VISSZAJELZÉSED!

- Az árak bruttó árak, az ÁFA-t tartalmazzak.

NYILATKOZAT

- A kivitelező nyilatkozik, hogy az ajánlatban szereplő tételek elkészítéséhez szükséges eszközökkel és szakmai háttérrel rendelkezik.
- Az árajánlat 30 napig érvényes.

SZENTLŐRINC, 2024. 06. 11.



„AZ ORMÁNSÁG EGÉSZSÉGÉÉRT” Nonprofit Kft.
Dr. Springó Zsolt ügyvezető igazgató részére

Sellye

Dózsa György u. 1.
7960

INDIKATÍV AJÁNLAT

Nettó ár

Nettó össz ár

4 960 000 HUF

Intézményi adatbázis szerver, és online képtár (HW)	3 480 000	1	3 480 000
---	-----------	---	-----------

HPE ProLiant DL320 Gen11 Intel Xeon-B 3408U 8-Core (1.80GHz 22.5MB) 16GB
MS-Szoftverek
Microsoft Windows Server 2022 (10-Core) Essentials ROK EU Software
Microsoft SQL Server + 25 Client

Backup NAS szerver (HW)	825 000	1	825 000
-------------------------	---------	---	---------

QNAP Systems QNAP TS-464EU-8G
Seagate IronWolf Pro ST6000NT001 6 TB Hard Drive
Seagate IronWolf 525 500 GB Solid State Drive - M.2 Internal
Hálózati eszközök / Backup NAS szerver (HW) követelményei
MikroTik, Cloud Router Switch CRS326-24G-2S+RM
Ubiquiti, UniFi patch kábel, 1m, Cat.6,
Ubiquiti, UniFi patch kábel, 2m, Cat.6,

Szünetmentes tápegység (HW)	275 000	1	275 000
-----------------------------	---------	---	---------

Assmann Digitus Online Double Conversion Online UPS - 1.50
kVA/1.50 kW - 2U Rack
Assmann Digitus Mounting Rail Kit for UPS

Munkadíj	380 000	1	380 000
----------	---------	---	---------

Budapest, 2024. február 12.

Lucz Zoltán
értékesítési igazgató



Re: Szerver ajánlat

Csala Árpád <csala.arpad@gmail.com>

Sun 7/21/2024 1:00

To: penzugy@oekp.hu <penzugy@oekp.hu>

📎 1 attachments (979 KB)

BSI-INDIKATÍV AJÁNLAT-24.02.12.pdf

Kedves Krisztina!

Az a választ kaptam, hogy használhatjátok a februári ajánlatot minden további nélkül.
Csatolom újra, hátha nincs meg.

Üdvözlettel: Csala Árpád

<penzugy@oekp.hu> ezt írta (időpont: 2024. júl. 19., P, 14:15):

Kedves Árpi!

Kérlek, hogy a szerver ajánlatot sürgesd meg, most értesültünk arról, hogy hétfőn pénzügy bizottsági ülés lesz, ha elkészülne az ajánlat, akkor van rá esély, hogy tárgyalhassuk.

Köszönöm,

Üdvözlettel,

Radnai Krisztina

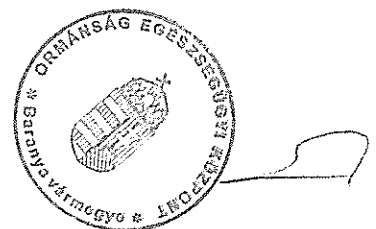

+36-30/9856735



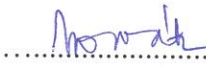

ELŐTERJESZTÉS

Sellye Város Önkormányzat Képviselő - testületének **2024. július 25-i**
rendes/rendkívüli testületi ülésére

Napirendi pont sorszáma:	+ napirend
Tárgy:	Település üzemeltetési feladatok ellátásához kapcsolódó anyagszükségletek és gépi szolgáltatási igények biztosításának megtárgyalása
Előterjesztő:	Nagy Attila polgármester
Előterjesztést készítette:	Patkó László, ügyvezető
Előterjesztésnek költségvetési vonzata:	nincs/ <u>van</u>
Pénzügyi vezető az előterjesztést látta:  Pü.-i vezető	fedezet tárgyi pályázatból részben biztosított/ fedezet éves költségvetésben biztosított / költségvetés módosításával biztosított / nem biztosított / költségvetési forrást nem igényel
Előterjesztés a jogszabály feltételeknek megfelel:  jegyző	igen/nem
Döntési forma:	rendelet/ <u>határozat</u> (normatív, hatósági, egyéb)/polgármesteri döntés

Tisztelt Képviselő-testület!

Jelen előterjesztésben tájékoztatom a tisztelt Képviselő Testületet, hogy a településüzemeltetési feladatok ellátásához a Sellye Város Önkormányzat 2024. évi költségvetési rendeletében biztosított finanszírozási keretösszegek megemlése szükséges a további településüzemeltetési tevékenységek megfelelő szintű elvégzése érdekében.

Az érintett keretösszegek:

Költség megnevezése	Költségkeret emelés indoklása	Emelés összege (nettó)
Alkatrészek, karbantartási anyagok, építési anyagok	<p>Géppark szervizhez kapcsolódóan szükséges az alkatrészek beszerzésének emelése a tárgyévi alkatrész felhasználásunk és szerviz igényünk eddigi alakulása alapján nettó 1.500.000,- Ft.</p> <p>Emelése a folyamatos szervizek és alkatrész-pótlások miatt szükséges. Az érintett gépek: szervizelni kellett idén már a több alkalommal az MTZ traktor és Zetor erőgépeket, azok pótkocsiját, az AGT kistraktort, a szártépő munkagépet, stb. és folyamatosan szervizelni kell a fűnyíró gépeket</p> <p>Építési anyagok beszerzése tekintetében szükséges nettó 1.500.000,- Ft betonozásokhoz kapcsolódóan. Az eddigi lakossági igények, panaszok kezelése következtében tárgyévben megvalósult munkák anyagköltsége már az egész évre tervezett keretet elérte az építési anyagok tekintetében. Elvégzett munkák lakossági észrevételek, igények alapján:</p> <ul style="list-style-type: none">- gyaloghíd visszaállítása és járda javítása az Árpád utcában,- térköves felületek kiegészítése Bodonyi utcában a Sportcsarnok előtt,- Posta melletti árok meder és partoldal, kapcsolódó hídáteresz és magas padka javítási munkái,- Fürdő utcai kiemelt szegély és egyes járda szakaszok, kocsibeálló hidak, vízelvezetési megoldások korrekciója, javítása	3.000.000,- Ft

Gépi szolgáltatás	<p>Az eddig igénybe vett gépbérlet alapján szükséges további gépi munka igény fedezetének megteremtése a belterületi kavicsos utak és parkoló felületek zúzalékolásaihoz kapcsolódó gépi munka igénybevételére többségében (kotró-földmunkagép). Nettó 1.500.000,- Ft.</p> <p>Eddig elvégzett gépi munkák: Sport utca árok meder karbantartás vízelvezetési probléma miatt, temető parkolási szakasz, termálfürdő parkolási szakasz, malom-ady utca vége, pásztorház mellett. Várható még Korongi tér, Kertészdudvar, Vasút utca, Felsőmajor, Aradi utca, és későbbi lehetséges lakossági észrevételek, panaszok.</p> <p>Törmelékdarálás szükséges az elmúlt években felhalmozott darálható építési törmelékre továbbá a Kossuth utca 13. szám alatt elbontott épület építési törmelékére, amely várható költsége nettó 2.500.000,- Ft</p>	4.000.000,- Ft
Hulladékszállítás	<p>Kossuth utca 13. szám alatti ingatlan területrendezése következtében keletkezett kommunális hulladék elhelyezésére szükséges az eredetihez képest több költség, 3-szor több kommunális hulladék keletkezett.</p>	1.200.000,- Ft
Mindösszesen nettó költségemelés		8.200.000,- Ft
Mindösszesen bruttó költségemelés		10.414.000,- Ft

Kérem Tisztelt Képviselő -testületet, hogy a napirendet megtárgyalni szíveskedjék.

Határozati javaslat

Település üzemeltetési feladatok ellátásához kapcsolódó anyagszükségletek és gépi szolgáltatási igények biztosításának megtárgyalása

1. Sellye Város Önkormányzat Képviselő-testülete úgy határoz, hogy a település üzemeltetési feladatok ellátásához kapcsolódó anyagszükségletek és gépi szolgáltatási igények biztosításának fedezetét bruttó 10.414.000,- Ft összegben biztosítja településüzemeltetési tevékenységek megfelelő szintű elvégzése érdekében. A fedezetet a költségvetési általános tartalék terhére biztosítja.

Határidő: 2024.07.31.

Felelős: polgármester, Sellye Kommunális Kft. ügyvezető

Patkó László
Kommunális Kft.



ELŐTERJESZTÉS

Sellye Város Önkormányzat Képviselő - testületének **2024. július 25-i**
rendes/rendkívüli testületi ülésére

Napirendi pont sorszáma:	1. napirend
Tárgy:	TOP-Plusz-1.2.1-21-BA1-2022-00035 kódszámú pályázat megvalósításához szükséges építési beruházás közbeszerzésének lezárásához kapcsolódó döntések meghozatala
Előterjesztő:	Nagy Attila, polgármester
Előterjesztést készítette:	Kocsis-Matoricz Adrienn, projektmenedzser
Előterjesztésnek költségvetési vonzata:	nincs/ van
Projekt felelős az előterjesztést látta: Kocsis-Matoricz Adrienn projektmenedzser	<i>fedezet tárgyi pályázatból részben biztosított/ fedezet éves költségvetésben részben biztosított / költségvetés módosításával biztosított / nem biztosított / költségvetési forrást nem igényel</i> Jogszabályi, pályázati szabályoknak: megfelel/nem felel meg
Előterjesztés tartalmát polgármester jóváhagyta: Nagy Attila polgármester	igen/nem
Döntési forma:	rendelet/ határozat (normatív, hatósági, egyéb)/polgármesteri döntés
A döntéshez szükséges többség:	egyszerű/minősített/ név szerinti

Tisztelt Képviselő-testület!

A 67/2022. (IV.27.) számú KT határozatával döntött a *TOP-Plusz-1.2.1-21-BA1-2022-00035* kódszámú *Sellye, „Kispark” és környezetének fejlesztése* című pályázat megvalósításáról és támogatási szerződésének aláírásáról.

A 183/2023. (XI.08.) számú KT határozattal pedig, döntöttek a *TOP-Plusz-1.2.1-21-BA1-2022-00035* azonosító számú, *„Sellye, „Kispark” és környezetének fejlesztése”* című pályázat megvalósításához szükséges építési beruházás folyamatba épített közbeszerzésének elindításáról.

Az eljárási dokumentáció a folyamatba épített elő-ellenőrzésre 2023. decemberében benyújtásra került, majd ezt követően 2024. április 05. napjával jelent meg az ajánlattételi felhívás. Az ajánlattételi határidő 2024. április 22. volt, melyet az ajánlatadók által feltett kiegészítő tájékoztatás kérésekre való tekintettel egy alkalommal hosszabbítottunk, így a végleges ajánlattételi határidő 2024. május 03. napja volt.

Az eljárásra 8db árajánlat érkezett be. Melyek vizsgálatát a Bíráló Bizottság tagjai elvégezték.

Ennek eredményeképpen pedig az alábbi döntési javaslatokat hozták meg:

Bíráló Bizottság által meghozott döntési javaslat

A bírálóbizottság szóbeli szavazáson, egyhangúan meghozott döntésével, különvélemény nélkül a Döntéshozó felé a következő javaslatot teszi:

1. A közbeszerzési eljárás eredményes.

2. Érvényes ajánlattevők:

Ajánlattevő	neve:	Autókar Korlátolt Felelősségű Társaság
	címe:	7300 Komló, Sikondai út 57.
	adószáma:	14846032-2-02
Alkalmasság indokolása:		Ajánlattevő az alkalmasságát az eljárást megindító felhívásban és a közbeszerzési dokumentumokban foglaltaknak megfelelően igazolta.
Az ajánlat értékelési szempontok szerinti tartalmi elemei		
1. Nettó ajánlati ár (forint):		92 762 894,-
2. A M1. pontban megjelölt személyi állomány szakmai többlettapasztalata (hónap) (min. 0 - max. 36 hónap)		36
3. A M2. pontban megjelölt személyi állomány szakmai többlettapasztalata (hónap) (min. 0 - max. 36 hónap)		36
4. Vállalt többlet jótállási idő (hónap) (min. 0 - max. 36 hónap a teljes beruházásra egységesen előírt 24 havi jótállási időtartam felett)		36

Az ajánlattevő nem áll az eljárást megindító felhívásban meghatározott kizáró okok hatálya alatt, mely megállapítást az ellenőrzött nyilvántartások is alátámasztottak.

A Bírálóbizottság megállapította, hogy Ajánlattevő ajánlata az ajánlattételi felhívásban és közbeszerzési dokumentumokban, valamint a vonatkozó jogszabályokban foglaltaknak megfelelt.

Fenti megállapítások alapján az Autókar Korlátolt Felelősségű Társaság ajánlata érvényes. Az értékelési sorrendben legkedvezőbb ajánlattevőnek minősül.

Ajánlattevő	neve:	ARKEUS Korlátolt Felelősségű Társaság
	címe:	7800 Siklós, Külterület 0396/1/A
	adószáma:	25450251-2-02
Alkalmasság indokolása:		Ajánlattevő az alkalmasságát az eljárást megindító felhívásban és a közbeszerzési dokumentumokban foglaltaknak megfelelően igazolta.
Az ajánlat értékelési szempontok szerinti tartalmi elemei		
1. Nettó ajánlati ár (forint):		99 867 380,-
2. A M1. pontban megjelölt személyi állomány szakmai többlettapasztalata (hónap) (min. 0 - max. 36 hónap)		36
3. A M2. pontban megjelölt személyi állomány szakmai többlettapasztalata (hónap) (min. 0 - max. 36 hónap)		36
4. Vállalt többlet jótállási idő (hónap) (min. 0 - max. 36 hónap a teljes beruházásra egységesen előírt 24 havi jótállási időtartam felett)		24

3. Érvénytelen ajánlattevők: --

4. A Kbt. 81. § (5) bekezdés alapján el nem bírált ajánlattevők:

Ajánlattevő	neve:	O és R Építőipari, Kereskedelmi és Szolgáltató Korlátolt Felelősségű Társaság
	címe:	7960 Sellye Dráva Utca 4.
	adószáma:	11017505-2-02
Az ajánlat értékelési szempontok szerinti tartalmi elemei:		
1. Nettó ajánlati ár (forint):		106 394 580,-
2. A M1. pontban megjelölt személyi állomány szakmai többlettapasztalata (hónap) (min. 0 - max. 36 hónap)		36
3. A M2. pontban megjelölt személyi állomány szakmai többlettapasztalata (hónap) (min. 0 - max. 36 hónap)		36
4. Vállalt többlet jótállási idő (hónap) (min. 0 - max. 36 hónap a teljes beruházásra egységesen előírt 24 havi jótállási időtartam felett)		36

Ajánlattevő	neve:	PYLON-S Építőipari Kft
	címe:	7400 Kaposvár Vöröstelek Utca 1/A
	adószáma:	14016754-2-14
Az ajánlat értékelési szempontok szerinti tartalmi elemei:		
1. Nettó ajánlati ár (forint):		122 402 046,-

2. A M1. pontban megjelölt személyi állomány szakmai többlettapasztalata (hónap) (min. 0 - max. 36 hónap)	36
3. A M2. pontban megjelölt személyi állomány szakmai többlettapasztalata (hónap) (min. 0 - max. 36 hónap)	117
4. Vállalt többlet jótállási idő (hónap) (min. 0 - max. 36 hónap a teljes beruházásra egységesen előírt 24 havi jótállási időtartam felett)	36

Ajánlattevő	neve:	Pillér Invest Építőipari Kft
	címe:	7400 Kaposvár Kócsag Utca 25.
	adószáma:	13592730-2-14

Az ajánlat értékelési szempontok szerinti tartalmi elemei:

1. Nettó ajánlati ár (forint):	138 464 975,-
2. A M1. pontban megjelölt személyi állomány szakmai többlettapasztalata (hónap) (min. 0 - max. 36 hónap)	36
3. A M2. pontban megjelölt személyi állomány szakmai többlettapasztalata (hónap) (min. 0 - max. 36 hónap)	36
4. Vállalt többlet jótállási idő (hónap) (min. 0 - max. 36 hónap a teljes beruházásra egységesen előírt 24 havi jótállási időtartam felett)	36

Ajánlattevő	neve:	Szedibau Építőipari Kft.
	címe:	7751 Szederkény Ifjúság Utca 36.
	adószáma:	23595521-2-02

Az ajánlat értékelési szempontok szerinti tartalmi elemei:

1. Nettó ajánlati ár (forint):	124 884 438,-
2. A M1. pontban megjelölt személyi állomány szakmai többlettapasztalata (hónap) (min. 0 - max. 36 hónap)	36
3. A M2. pontban megjelölt személyi állomány szakmai többlettapasztalata (hónap) (min. 0 - max. 36 hónap)	36
4. Vállalt többlet jótállási idő (hónap) (min. 0 - max. 36 hónap a teljes beruházásra egységesen előírt 24 havi jótállási időtartam felett)	36

Ajánlattevő	neve:	BARANYA PARK Szolgáltató és Kereskedelmi Kft.
	címe:	7761 Kozármisleny Rózsa Utca 32/2.
	adószáma:	26729549-2-02

Az ajánlat értékelési szempontok szerinti tartalmi elemei:

1. Nettó ajánlati ár (forint):	127 885 931,-
2. A M1. pontban megjelölt személyi állomány szakmai többlettapasztalata (hónap) (min. 0 - max. 36 hónap)	36

3. A M2. pontban megjelölt személyi állomány szakmai többlettapasztalata (hónap) (min. 0 - max. 36 hónap)	36
4. Vállalt többlet jótállási idő (hónap) (min. 0 - max. 36 hónap a teljes beruházásra egységesen előírt 24 havi jótállási időtartam felett)	36

Ajánlattevő	neve:	PLATINA-BAU Zártkörűen Működő Ipari Kereskedelmi és Szolgáltató Részvénytársaság
	címe:	7632 Pécs Faiskola Utca 3.
	adószáma:	12491296-2-02

Az ajánlat értékelési szempontok szerinti tartalmi elemei:

1. Nettó ajánlati ár (forint):	135 760 810,-
2. A M1. pontban megjelölt személyi állomány szakmai többlettapasztalata (hónap) (min. 0 - max. 36 hónap)	36
3. A M2. pontban megjelölt személyi állomány szakmai többlettapasztalata (hónap) (min. 0 - max. 36 hónap)	36
4. Vállalt többlet jótállási idő (hónap) (min. 0 - max. 36 hónap a teljes beruházásra egységesen előírt 24 havi jótállási időtartam felett)	36

5. Nyertes ajánlattevő:

Ajánlattevő	neve:	Autókar Korlátolt Felelősségű Társaság
	címe:	7300 Komló, Sikondai út 57.
	adószáma:	14846032-2-02
Az ellenszolgáltatás összege:	Nettó 92 762 894,- Ft	
Ajánlata kiválasztásának indokai:	Ajánlattevő ajánlata a legjobb ár-érték arányú érvényes ajánlat. Ajánlattevő nem áll a kizáró okok hatálya alatt, továbbá az alkalmasságát megfelelően igazolta. Az ajánlatában foglalt ellenszolgáltatás az Ajánlatkérő rendelkezésére álló fedezet összegének (nettó 107 584 886,- Ft) megfelel.	

6. Nyertes ajánlatot követő legkedvezőbb ajánlatot tevő:

Ajánlattevő	neve:	ARKEUS Korlátolt Felelősségű Társaság
	címe:	7800 Siklós, Külterület 0396/1/A
	adószáma:	25450251-2-02
Az ellenszolgáltatás összege:	Nettó 99 867 380,- Ft	
Ajánlata kiválasztásának indokai:	Ajánlattevő ajánlata a második legjobb ár-érték arányú érvényes ajánlat. Ajánlattevő nem áll a kizáró okok hatálya alatt, továbbá az alkalmasságát megfelelően igazolta. Az ajánlatában foglalt ellenszolgáltatás az Ajánlatkérő	

	rendelkezésre álló fedezet összegének (nettó 107 584 886,- Ft) megfelel.
--	---

Források megjelölése, önerős tételek bemutatása

A hatályos támogatási szerződésben szereplő költségvetésben az építési beruházás soron nettó 127 224 911,- Ft áll a rendelkezésünkre. A pályázati forrásból elszámolható tevékenységekre a vállalkozó árajánlata nettó 92 762 894,-Ft-ról szól, ezen felül a közbeszerzési eljárásban nem szereplő kertészeti tevékenységekre Sellye Város Önkormányzat rendelkezik vállalkozási szerződéssel, amely nettó 23 736 615,- Ft, azaz jelenlegi állás szerint **nettó 10 725 402,- Ft maradvány keletkezik** (127 224 911 – 92 762 894 – 23 736 615) az imént említett költségvetési soron. Ez még **nem tekinthető véglegesnek**, hiszen a kivitelezési munkálatok során felmerülhet pótmunka költsége is.

Azonban amennyiben, nem merül fel pótmunka igény a vállalkozó részéről a fent említett maradvány összeget vissza kell fizetnünk, tehát a pályázat támogatási összege ennyivel alacsonyabb lesz, ami azt eredményezi, hogy a belső költségkorlátok (7%-os átalánnyal érintett sorok) is elmozdulnak ezáltal további önerő keletkezik az alábbiak szerint:

A jelenlegi bruttó 199 999 999,- Ft összegű támogatás esetén

Tétel megnevezés	Tevékenységek	Bruttó összeg
Vetítési alap	1. Műszaki dokumentáció 2. Beruházás 3. Szakmai megval.kapcs. egyéb költség 4.Szakmai tevékenységhez kapcs.szolg.	186 915 887,- Ft
Számított költségek	1.Projektelőkészítési dokumentáció 2.Műszaki ellenőr 3.Projektmenedzsmnt 4.Nyilvánosság biztosítása	SVÖ: 8 089 056,- Ft BMÖH: 4 995 056,- Ft azaz összesen: 13 084 112,- Ft
	Összesen	199 999 999,- Ft

Jelenlegi árajánlat alapján, esetlegesen lecsökkent támogatás esetén

Tétel megnevezés	Tevékenységek	Bruttó összeg
Vetítési alap	1. Műszaki dokumentáció 2. Beruházás 3. Szakmai megval.kapcs. egyéb költség 4.Szakmai tevékenységhez kapcs.szolg.	173 294 626,- Ft
Számított költségek	1.Projektelőkészítési dokumentáció 2.Műszaki ellenőr 3.Projektmenedzsmnt 4.Nyilvánosság biztosítása	SVÖ: 7 499 576,- Ft BMÖH: 4 631 048,- Ft azaz összesen: 12 130 624,- Ft
	Összesen	185 425 250,- Ft

Ezek alapján, ha valóban lecsökken a támogatási összegünk, a belső költségkorlátok csökkenésével, akkor az eddig a **2024. évi költségvetésbe betervezett 31 317,- Ft** (alacsony összegű bruttó bérből származó szochó különbözet) **mellett további bruttó 589 480,- Ft összegű önerő biztosítására van szükség.**

Tehát amennyiben így maradnak az arányok, a projekt megvalósításához további önerő biztosítására van szükség, amely még nem került betervezésre a 2024. évi költségvetésbe. Amennyiben bármelyik vetítési alapba tartozó tétel értéke változik (például a projekt megvalósítási ideje hosszabbodik és a közreműködő szervezet engedélyezi a szakmai megvalósítók szerződésének módosítását – a megvalósítási időszakhoz való igazítását), úgy az önerő mértéke is automatikusan változik. A végleges önerő összegét csak a záró kifizetési igénylés elfogadásakor tudjuk meghatározni.

Melléklet:

- Bontási jegyzőkönyv
- Bíráló Bizottsági jegyzőkönyvek (3. B.B. jegyzőkönyv döntési javaslattal kiegészítve)

Kérem a Képviselő-testületet, hogy az előterjesztés megvitatását követően az alábbi határozati javaslatokat elfogadni szíveskedjen.

A szavazásban a jelenlévő 7 fő képviselő egyenként, név szerint vett részt.

Nagy Attila	polgármester	igen/nem
Kovácsné Böröcz Anette	alpolgármester	igen/nem
Balaskovicsné Kiss Adrienn	képviselő	igen/nem
Szabó Ferencné	képviselő	igen/nem
Kovács Csaba	képviselő	igen/nem
Bicskei Dezső	képviselő	igen/nem
Szecsei Béla	képviselő	igen/nem

Sellye Város Önkormányzat Képviselő- testülete igen szavazattal, tartózkodás, ellenszavazat nélkül a következő határozatot hozta:

1. Határozati javaslat:

TOP-Plusz-1.2.1-21-BA1-2022-00035 kódszámú pályázat megvalósításához szükséges építési beruházás közbeszerzésének lezárásához kapcsolódó döntések meghozatala

1. Sellye Város Önkormányzat Képviselő-testülete úgy határoz, hogy a Bíráló Bizottsági tagok általi döntési javaslatot elfogadja és ez alapján a *TOP-Plusz-1.2.1-21-BA1-2022-00035* kódszámú, pályázat megvalósításához szükséges „Sellye „Kisparc” és környezetének fejlesztése” tárgyú építés beruházás folyamatba épített közbeszerzési eljárásra az **Autókar Korlátolt Felelősségű Társaság** (7300 Komló Sikondai Út 57., cégjegyzékszám: 02-09-082820, adószám: 14846032-2-02) által **benyújtott árajánlatot elfogadja** az alábbiak alapján:

Szakág megjelölése	Nettó összesen	Áfa Összesen	Bruttó összesen
<i>Kertépítés</i>	38 510 337 Ft	10 397 791 Ft	48 908 128 Ft
<i>Erősáram</i>	26 692 626 Ft	7 207 009 Ft	33 899 635 Ft
<i>Gyengeáram</i>	7 544 762 Ft	2 037 086 Ft	9 581 848 Ft
<i>Úttervezés</i>	6 921 882 Ft	1 868 908 Ft	8 790 790 Ft
<i>Vízépészet</i>	13 093 288 Ft	3 535 188 Ft	16 628 476 Ft
Összesen	92 762 894 Ft	25 045 981 Ft	117 808 876 Ft

2.Sellye Város Önkormányzat Képviselő-testülete úgy határoz, hogy a Bíráló Bizottsági tagok által döntési javaslatot elfogadja és ez alapján jóváhagyja a Bíráló Bizottsági tagok döntését miszerint *TOP-Plusz-1.2.1-21-BA1-2022-00035* kódszámú, pályázat megvalósításához szükséges „Sellye „Kisparc” és környezetének fejlesztése.” tárgyú építés beruházás közbeszerzésének eljárását eredményesen lezárja.

A Képviselő testület felhatalmazza Nagy Attila polgármestert az eljárás eredményeként nyertes ajánlatadónak kihirdetésre kerülő **Autókar Korlátolt Felelősségű Társasággal** (7300 Komló Sikondai Út 57., cégjegyzékszám: 02-09-082820, adószám: 14846032-2-02) való vállalkozási szerződés megkötésére.

Határidő: azonnal

- Felelős: polgármester, Kocsis-Matoricz Adrienn projektmenedzser, Szentgyörgyi Szilvia közbeszerzési szaktanácsadó

2. Határozati javaslat:

TOP-Plusz-1.2.1-21-BA1-2022-00035 kódszámú pályázathoz kapcsolódó önerő
felmerülésének elfogadása

Sellye Város Önkormányzat Képviselő-testülete úgy határoz, hogy az előterjesztésben szereplő önerővel kapcsolatos információkat tudomásul veszi és elfogadja, hogy a ***TOP-Plusz-1.2.1-21-BA1-2022-00035*** kódszámú pályázat megvalósításához szükséges önerő végleges mértéke csak a záró kifizetési igénylés jóváhagyását követően válik ismertté.

Határidő: azonnal

- Felelős: polgármester, Kocsis-Matoricz Adrienn projektmenedzser,

BONTÁSI JEGYZŐKÖNYV

amely készült a(z) **Sellye Város Önkormányzat** (Magyarország, 7960 Sellye Dózsa György Utca 1.), mint Ajánlatkérő által megindított „**Sellye Kispark és környezetének fejlesztése**” tárgyú, a közbeszerzésekről szóló 2015. évi CXLI. törvény (a továbbiakban: Kbt.) **Kbt. 112. § (1) bekezdés b) pont Nyílt eljárás (hirdetménnyel induló)** közbeszerzési eljárásban benyújtott ajánlatok bontásáról.

Az ajánlattételi felhívásban előírt határidőig (2024.05.03 10:00) a fenti tárgyú eljárásban 8 darab, azaz nyolc ajánlat érkezett.

Ajánlatkérő azt a tájékoztatást adta, hogy jelen eljárás során rendelkezésre álló anyagi fedezet összeg: nettó 107584886 HUF

A bontáson a Kbt. 68. § (4) bekezdésben foglaltak szerint az alábbi adatok kerülnek ismertetésre:

Ajánlattevő neve: ARKEUS Korlátolt Felelősségű Társaság (vezető ajánlattevő)

Székhelye: 7800 Siklós Külterület 0396/1/A

1. ajánlati ár (nettó forint):

99 867 380

2. A M1. pontban megjelölt személyi állomány szakmai többlettapasztalata (hónap) (min. 0 - max. 36 hónap):

36

3. A M2. pontban megjelölt személyi állomány szakmai többlettapasztalata (hónap) (min. 0 - max. 36 hónap):

36

4. Vállalt többlet jótállási idő (hónap) (min. 0 - max. 36 hónap a teljes beruházásra egységesen előírt 24 havi jótállási időtartam felett):

24

Ajánlattevő neve: Autókar Korlátolt Felelősségű Társaság (vezető ajánlattevő)

Székhelye: 7300 Komló Sikondai . Út 57

1. ajánlati ár (nettó forint):

92 762 894

2. A M1. pontban megjelölt személyi állomány szakmai többlettapasztalata (hónap) (min. 0 - max. 36 hónap):

36

3. A M2. pontban megjelölt személyi állomány szakmai többlettapasztalata (hónap) (min. 0 - max. 36 hónap):

36

4. Vállalt többlet jótállási idő (hónap) (min. 0 - max. 36 hónap a teljes beruházásra egységesen előírt 24 havi jótállási időtartam felett):

36

Ajánlattevő neve: O és R Építőipari, Kereskedelmi és Szolgáltató Korlátolt Felelősségű Társaság (vezető ajánlattevő)

Székhelye: 7960 Sellye Dráva Utca 4.

1. ajánlati ár (nettó forint):

106 394 580

2. A M1. pontban megjelölt személyi állomány szakmai többlettapasztalata (hónap) (min. 0 - max. 36 hónap):

36

3. A M2. pontban megjelölt személyi állomány szakmai többlettapasztalata (hónap) (min. 0 - max. 36 hónap):

36

4. Vállalt többlet jótállási idő (hónap) (min. 0 - max. 36 hónap a teljes beruházásra egységesen előírt 24 havi jótállási időtartam felett):

36

Ajánlattevő neve: PYLON-S Építőipari Kft (vezető ajánlattevő)

Székhelye: 7400 Kaposvár Vöröstelek Utca 1/A

1. ajánlati ár (nettó forint):

122 402 046

2. A M1. pontban megjelölt személyi állomány szakmai többlettapasztalata (hónap) (min. 0 - max. 36 hónap):

36

3. A M2. pontban megjelölt személyi állomány szakmai többlettapasztalata (hónap) (min. 0 - max. 36 hónap):

117

4. Vállalt többlet jótállási idő (hónap) (min. 0 - max. 36 hónap a teljes beruházásra egységesen előírt 24 havi jótállási időtartam felett):

36

Ajánlattevő neve: Pillér Invest Építőipari Kft (vezető ajánlattevő)

Székhelye: 7400 Kaposvár Kócsag Utca 25.

1. ajánlati ár (nettó forint):

138 464 975

2. A M1. pontban megjelölt személyi állomány szakmai többlettapasztalata (hónap) (min. 0 - max. 36 hónap):

36

3. A M2. pontban megjelölt személyi állomány szakmai többlettapasztalata (hónap) (min. 0 - max. 36 hónap):

36

4. Vállalt többlet jótállási idő (hónap) (min. 0 - max. 36 hónap a teljes beruházásra egységesen előírt 24 havi jótállási időtartam felett):

36

Ajánlattevő neve: Szedibau Építőipari Kft. (vezető ajánlattevő)

Székhelye: 7751 Szederkény Ifjúság Utca 36

1. ajánlati ár (nettó forint):

124 884 438

2. A M1. pontban megjelölt személyi állomány szakmai többlettapasztalata (hónap) (min. 0 - max. 36 hónap):

36

3. A M2. pontban megjelölt személyi állomány szakmai többlettapasztalata (hónap) (min. 0 - max. 36 hónap):

36

4. Vállalt többlet jótállási idő (hónap) (min. 0 - max. 36 hónap a teljes beruházásra egységesen előírt 24 havi jótállási időtartam felett):

36

Ajánlattevő neve: BARANYA PARK Szolgáltató és Kereskedelmi Kft. (vezető ajánlattevő)

Székhelye: 7761 Kozármisleny Rózsa Utca 32/2.

1. ajánlati ár (nettó forint):

127 885 931

2. A M1. pontban megjelölt személyi állomány szakmai többlettapasztalata (hónap) (min. 0 - max. 36 hónap):

36

3. A M2. pontban megjelölt személyi állomány szakmai többlettapasztalata (hónap) (min. 0 - max. 36 hónap):

36

4. Vállalt többlet jótállási idő (hónap) (min. 0 - max. 36 hónap a teljes beruházásra egységesen előírt 24 havi jótállási időtartam felett):

36

Ajánlattevő neve: PLATINA-BAU Zártkörűen Működő Ipari Kereskedelmi és Szolgáltató Részvénytársaság (vezető ajánlattevő)

Székhelye: 7632 Pécs Faiskola Utca 3

1. ajánlati ár (nettó forint):

135 760 810

2. A M1. pontban megjelölt személyi állomány szakmai többlettapasztalata (hónap) (min. 0 - max. 36 hónap):

36

3. A M2. pontban megjelölt személyi állomány szakmai többlettapasztalata (hónap) (min. 0 - max. 36 hónap):

36

4. Vállalt többlet jótállási idő (hónap) (min. 0 - max. 36 hónap a teljes beruházásra egységesen előírt 24 havi jótállási időtartam felett):

36

Kiegészítő információk a bontáshoz:

A bontásról készült jegyzőkönyv a Kbt. 68. § (6) bekezdése szerint kerül megküldésre.

JEGYZŐKÖNYV
Bírálóbizottság 1. üléséről

Ajánlatkérő	neve: Sellye Város Önkormányzat
	címe: 7960 Sellye, Dózsa György utca 1.
A közbeszerzés	tárgya: Sellye "Kispark" és környezetének fejlesztése
	jogcíme: Nemzeti eljárásrend, Kbt. 112. § (1) bekezdés b) pont
	azonosítója: EKR001893212023
	fajtája: Nyílt eljárás (hirdetménnyel induló)
	megindítása: 2024. április 3. (KÉ: 6084/2024)
Bírálóbizottsági ülés	helyszíne: Ajánlatkérő hivatalos helyisége
	időpontja: 2024. május 17. 11:30 óra
	jelenlévők mellékelt jelenléti ív szerint
	jegyzőkönyvvezető Szentgyörgyi Szilvia

Az ülésen jelenlévő bírálóbizottsági tagok megállapítják, hogy a Bírálóbizottság ülésén a szavazati joggal rendelkező tagok teljes létszámban (4 fő szavazati joggal rendelkező bírálóbizottsági tagból 4 fő) jelen vannak, továbbá valamennyi, a Kbt. 27. § (3) bekezdés szerint kötelezően biztosítandó szakértelem biztosított az ülésen jelenlévő tagok által, így a Bírálóbizottság szavazatképes.

A felelős akkreditált közbeszerzési szaktanácsadó ismerteti azon, a Kbt. és végrehajtási rendeletei által szabályozott követelményeket, melyeket a nem közbeszerzési szakértelem körébe tartozó tagoknak a közbeszerzési tevékenységük során az általuk biztosított szakértelem körében be kell tartaniuk.

I. ELŐZMÉNYEK

1. Megindítás

Ajánlatkérő az eljárást megindító felhívást 2024. április 03. napján adta fel, amely 2024. április 05. napján került közzétételre a Közbeszerzési Értesítőben KÉ 6084/2024 azonosítószámon.

2. Eljárást megindító felhívás és közbeszerzési dokumentumok módosítása, az ajánlattételi határidő meghosszabbítása

Több érdeklődő gazdasági szereplő is kiegészítő tájékoztatást kért az adott eljárásban a Kbt. 55. § (1) bekezdése alapján, a műszaki tartalom pontosítása érdekében, mely kérdésekre Ajánlatkérő nem tudta az általa észszerűnek tekintett határidőn belül megadni válaszát.

Fentiekre tekintettel Ajánlatkérő - a Kbt. 55. § (4) bekezdése alapján, a Kbt. 52. § (4) és (5) bekezdése szerint eljárva - 2024. április 18. napján az eljárást megindító felhívás módosítására irányuló korrigendumot adott fel, mely hirdetmény 2024. április 22. napján került közzétételre a Közbeszerzési Értesítőben KÉ 7320/2024 azonosítószámon.

A módosítás keretében az ajánlattételi határidő meghosszabbítására került sor, a módosított ajánlattételi határidő (az eredetileg meghatározott 2024. április 22. 10:00 óra helyett) 2024. május 03. 10:00 órában került rögzítésre.

Ajánlatkérő a Kbt. 55. § (2) bekezdésben foglaltak alapján egyéb kommunikációs cselekmény keretében tájékoztatta az eljárás iránt érdeklődő gazdasági szereplőket a korrigendum feladásáról 2024. április 18. napján, a módosító hirdetmény hirdetményellenőrzésre történő megküldésével egyidejűleg.

3. Kiegészítő tájékoztatás

Tárgyi eljárásban összesen 6 alkalommal érkezett értelmező kérdés Ajánlatkérőhöz az ajánlattételi felhívással és a közbeszerzési dokumentumokkal kapcsolatban, melyre kérdésre tekintettel 1 alkalommal kiegészítő tájékoztatás nyújtására került sor.

4. Helyszíni bejárás

Tárgyi eljárásban a helyszíni bejárásra 2024. április 15. napján 10:00 órától került sor. Az erről készült jegyzőkönyv az EKR-be történő feltöltéssel az érdeklődő gazdasági szereplők részére megküldésre került.

5. Ajánlatok bontása

Az ajánlatok bontása az EKR-ben történt a – módosított – ajánlattételi határidő (2024. május 03. napján 10:00 óra) lejártát követő 2 óra múlva, azaz 2024. május 03. napján 12:00 órakor.

Az ajánlattételi határidő lejártáig összesen 8 (nyolc) darab ajánlat (1. számú melléklet) került benyújtásra a mellékelt bontási jegyzőkönyv szerint (2. sz. melléklet).

Ajánlatkérő a bontási jegyzőkönyvet a EKR-en keresztül a bontás napján küldte meg az ajánlattevő részére a közbeszerzésekről szóló 2015. évi CXLI. törvény (továbbiakban: Kbt.) 68. § (6) bekezdése szerint.

6. Ajánlati elemek alátámasztottságának ellenőrzése

Bírálóbizottság ellenőrizte, hogy az ajánlatokban az egyes ajánlati elemek megfelelően alátámasztásra kerültek-e (3. számú melléklet). Az ellenőrzés eredményeként megállapította, hogy az „1. ajánlati ár (nettó forint)” értékelési részszerzőpont vonatkozásában számítási hiba javítására történő felhívás megküldése nem szükséges.

Megállapította továbbá, hogy a „2. A M1. pontban megjelölt személyi állomány szakmai többlettapasztalata (hónap)” és a „3. A M2. pontban megjelölt személyi állomány szakmai többlettapasztalata (hónap)” értékelési részszerzőpontok vonatkozásában a szakemberek megajánlott többlettapasztalata is megfelelően alátámasztásra került. Kivételt képez ez alól a PYLON-S Építőipari Kft. 3. értékelési részszerzőpontra tett ajánlatának alátámasztása, ahol Spánicz János (M.2. MV-KÉ) szakember vonatkozásában 117 hónap többlettapasztalat került megajánlásra, azonban az ajánlatban csatolt önéletrajz csak 40 havi többlettapasztalatot támasztott alá. Figyelemmel arra, hogy az ajánlatkérő a Kbt. 77. § (1) bekezdése szerint meghatározta az adott ajánlati elem legkedvezőbb szintjét (36 hónap), és megállapítható, hogy az ajánlati elemre ettől függetlenül is az elérhető legmagasabb pontszámot kell adni, így a tapasztalt hiányosság az értékelés elvégzésére nincs hatással.

Ajánlatkérő az eljárást megindító felhívás VI.3.2) pontjában előírta, hogy az eljárásban való részvétel ajánlati biztosíték adásához kötött, amit a Kbt. 54. § (1) bekezdése alapján az ajánlattevőnek az ajánlati kötöttség beálltáig a felhívásban meghatározott mértékben kell az ajánlatkérő rendelkezésére bocsátania. Az ajánlati biztosíték mértéke 1.500.000.- Ft. Bírálóbizottság megállapította, hogy BARANYA PARK Szolgáltató és Kereskedelmi Kft. ajánlattevő ajánlatában az ajánlati biztosíték határidőben és megfelelő mértékben történő rendelkezésre bocsátását nem igazolta, így részére **hiánypótlási felhívás megküldése szükséges.**

7. Értékelés

Ajánlatkérő az ajánlati felhívás VI.3.9) pont 13. alpontjában akként rendelkezett, hogy a Kbt. 81. § (5) bekezdését alkalmazza. Ennek megfelelően az ajánlatok értékelése az EKR automatikus értékelés funkciójával az ajánlatok bírálatát megelőzően megtörtént.

Az ajánlatok értékelési szempontok szerinti sorrendje:

1. Autókar Korlátolt Felelősségű Társaság – 1000,00 pont
2. ARKEUS Korlátolt Felelősségű Társaság – 916,87 pont
3. O és R Építőipari, Kereskedelmi és Szolgáltató Korlátolt Felelősségű Társaság – 910,31 pont
4. PYLON-S Építőipari Kft – 830,5 pont
5. Szedibau Építőipari Kft. – 819,95 pont
6. BARANYA PARK Szolgáltató és Kereskedelmi Kft. – 807,75 pont
7. PLATINA-BAU Zártkörűen Működő Ipari Kereskedelmi és Szolgáltató Részvénytársaság – 778,3 pont
8. Pillér Invest Építőipari Kft – 768,96 pont

Az ajánlatok részletes értékelését a jelen jegyzőkönyv 4. számú melléklete tartalmazza.

II. BÍRÁLAT

Bírálóbizottság az ajánlati felhívás VI.3) pont 13. alpontjában foglalt rendelkezés alapján, a Kbt. 81. § (5) bekezdését alkalmazva, csak az értékelési sorrendben legkedvezőbb és az azt követő legkedvezőbb ajánlattevő – azaz az Autókar Korlátolt Felelősségű Társaság és az ARKEUS Korlátolt Felelősségű Társaság – ajánlata tekintetében végzi el a bírálatot. Bírálóbizottság megállapítja, hogy az ajánlati elemek ellenőrzése kapcsán felmerült hiánypótlási felhívás szükséglete és annak eredménye nem befolyásolja a legkedvezőbb és az azt követő legkedvezőbb ajánlattevő személyét.

1. Az értékelési szempontok szerint legkedvezőbb és az azt követő legkedvezőbb ajánlat bírálata

Bírálóbizottság az ajánlatok megvizsgálását követően az alábbi megállapításokat teszi:

Autókar Korlátolt Felelősségű Társaság
(7300 Komló, Sikondai út 57.; adószám: 14846032-2-02)

Az ajánlat Kbt. 69. § (1)-(2) bekezdés szerinti megvizsgálásának eredménye:

- a) Ajánlattevő ajánlatának részeként a 2. értékelési részszerzőpont (MV-ÉV) felelős műszaki vezetője (Mándity Miklós) vonatkozásában becsatolta a szakember szakmai önéletrajzát, azonban a csatolt önéletrajzából nem derül ki, hogy a szakember egyéni vállalkozói jogviszonnyal is rendelkezik. A tapasztalt hiányossággal kapcsolatban hiánypótlási felhívás megküldése szükséges.
- b) Ajánlattevő a Kbt.66.§ (6) bekezdés szerinti nyilatkozatának a) pontjában nem tüntette fel a felelős műszaki vezetői tevékenységeket. A tapasztalt hiányossággal kapcsolatban hiánypótlási felhívás megküldése szükséges.
- c) A „Nyilatkozat bemutatott szakemberekről” tárgyú nyilatkozatában Ajánlattevő Müller Attila szakember vonatkozásában az eljárást megindító felhívás alkalmassági követelményt előíró pontját meghivatkozta, de az alkalmassági követelmény megnevezését pontatlanul rögzítette. A tapasztalt hiányossággal kapcsolatban hiánypótlási felhívás megküldése szükséges.
- d) Mándity Miklós és Müller Attila szakemberek önéletrajzában a szakmai gyakorlat megszerzésének helye vonatkozásában egyetlen sor vonatkozásában sem került feltüntetésre a megbízó/munkáltató székhelye. A tapasztalt hiányossággal kapcsolatban hiánypótlási felhívás megküldése szükséges.
- e) Müller Attila szakember önéletrajzában az alkalmasságot és az értékelési szempontra tett ajánlatot alátámasztó gyakorlati időt tartalmazó táblázatok 2. oszlopában („A projekt /az adott építési beruházás/ megnevezése és helyszíne”) az alábbi sorokban nem került meghatározásra a projekt helyszíne:
 - alkalmasságot alátámasztó táblázat 1., 5., és 6. sora
 - értékelési szempontra tett ajánlatot alátámasztó táblázat 2., 4., és 5. sora.A tapasztalt hiányossággal kapcsolatban hiánypótlási felhívás megküldése szükséges.
- f) Mándity Miklós és Müller Attila szakemberek vonatkozásában átfedés tapasztalható az alkalmassági követelményre és az értékelési részszerzőpontra tett ajánlatot alátámasztandóan ismertetett gyakorlati idő között. Bírálbizottság megállapította, hogy mindkét szakember szerepel a 266/2013. (VII.11.) Korm. rendelet szerinti, magyarországi kamarai nyilvántartásban (névjegyzékben). Tekintettel az eljárást megindító felhívás III.1.3. pontjában rögzített, igazolási módra vonatkozó előírásra, az alkalmassági követelménynek történő megfelelés Bírálbizottság megítélése szerint az alkalmasság vonatkozásában ismertetett gyakorlat figyelembe vétele nélkül is megállapítható. (AF III.1.3. „Az M.1, valamint M.2 tekintetében megajánlott 1-1 fő személy alkalmassága igazolható: - a 266/2013. (VII.11.) Korm. rendelet szerinti, magyarországi kamarai nyilvántartásban (névjegyzék) szerepléssel. Az elektronikus nyilvántartást a Kbt. 69. § (11) bekezdés alapján Ajánlatkérő ellenőrzi. Amennyiben az elektronikus nyilvántartásban szereplés nem ellenőrizhető, úgy a jogosultság érvényességét igazoló dokumentumok (kamarai határozat) egyszerű másolatban történő benyújtásával köteles ajánlattevő igazolni. Amennyiben a megjelölt szakember(ek) magyarországi kamarai nyilvántartásban (névjegyzék) nem szerepel(nek), úgy csatolandó az előírt képzettséget igazoló iskolai oklevél másolata és az előírt szakmai gyakorlatot alátámasztó önéletrajz(ok) saját kezűleg aláírt példánya(i), valamint rendelkezésre állási

nyilatkozata(ik).”) Fentiekre tekintettel a tapasztalt hibával kapcsolatban hiánypótlási felhívás megküldése nem szükséges.

A Kbt. 71-72. § szerint szükséges bírálati cselekmények:

- Bírálóbizottság megállapítja, hogy a Kbt. 71. § (1) bekezdése alapján Ajánlattevő részére **hiánypótlási felhívás megküldése szükséges.**
- Bírálóbizottság az Ajánlattevő ajánlatában a Kbt. 71. § (11) bekezdése szerinti számítási hibát nem észlelt, így ahhoz kapcsolódó bírálati cselekmény nem szükséges.
- Az ajánlat nem tartalmaz aránytalanul alacsony ellenszolgáltatást, sem más teljesíthetetlennek vélt kötelezettségvállalást, ezért a Kbt. 72. § szerinti bírálati cselekmény nem szükséges.

ARKEUS Korlátolt Felelősségű Társaság

(7800 Siklós, Külterület 0396/1/A; adószám: 25450251-2-02)

Az ajánlat Kbt. 69. § (1)-(2) bekezdés szerinti megvizsgálásának eredménye:

- a) Borsó István szakember önéletrajzában az értékelési szempontra tett ajánlatot alátámasztó gyakorlati időt tartalmazó táblázat 2. oszlopában („A projekt /az adott építési beruházás/ megnevezése és helyszíne”) nem került meghatározásra a projektek konkrét helyszíne az 1., 3., és 4. sorok vonatkozásában. A tapasztalt hiányossággal kapcsolatban hiánypótlási felhívás megküldése szükséges.
- b) Lovas László szakember önéletrajzában az értékelési szempontra tett ajánlatot alátámasztó gyakorlati időt tartalmazó táblázat 2. oszlopában („A projekt /az adott építési beruházás/ megnevezése és helyszíne”) nem került meghatározásra a projektek konkrét helyszíne az 1., 2., 4., 5., és 6. sorok vonatkozásában. A tapasztalt hiányossággal kapcsolatban hiánypótlási felhívás megküldése szükséges.
- c) Lovas László szakemberrel, mint megbízottal kötött előszerződés nem tartalmazza a megbízott székhelye szerinti településének megnevezését. A tapasztalt hiányossággal kapcsolatban hiánypótlási felhívás megküldése szükséges.
- d) Lovas László és Borsó István szakemberek vonatkozásában nem került ismertetésre az alkalmassági követelménynek történő megfelelést alátámasztó gyakorlati idő. Bírálóbizottság megállapította, hogy mindkét szakember szerepel a 266/2013. (VII.11.) Korm. rendelet szerinti, magyarországi kamarai nyilvántartásban (névjegyzékben). Tekintettel az eljárást megindító felhívás III.1.3. pontjában rögzített, igazolási módra vonatkozó előírásra, az alkalmassági követelménynek történő megfelelés Bírálóbizottság megítélése szerint az alkalmasság vonatkozásában ismertetett gyakorlat ismertetése nélkül is megállapítható. (AF III.1.3. „Az M.1, valamint M.2 tekintetében megajánlott 1-1 fő személy alkalmassága igazolható: - a 266/2013. (VII.11.) Korm. rendelet szerinti, magyarországi kamarai nyilvántartásban (névjegyzék) szerepléssel. Az elektronikus nyilvántartást a Kbt. 69. § (11) bekezdés alapján Ajánlatkérő ellenőrzi. Amennyiben az elektronikus nyilvántartásban szereplés nem ellenőrizhető, úgy a jogosultság érvényességét igazoló dokumentumok (kamarai

határozat) egyszerű másolatban történő benyújtásával köteles ajánlattevő igazolni. Amennyiben a megjelölt szakember(ek) magyarországi kamarai nyilvántartásban (névjegyzék) nem szerepel(nek), úgy csatolandó az előírt képzettséget igazoló iskolai oklevél másolata és az előírt szakmai gyakorlatot alátámasztó önéletrajz(ok) saját kezűleg aláírt példánya(i), valamint rendelkezésre állási nyilatkozata(ik).”) Fentiekre tekintettel a tapasztalt hibával kapcsolatban hiánypótlási felhívás megküldése nem szükséges.

A Kbt. 71-72. § szerint szükséges bírálati cselekmények:

- Bírálóbizottság megállapítja, hogy a Kbt. 71. § (1) bekezdése alapján Ajánlattevő részére **hiánypótlási felhívás megküldése szükséges.**
- Bírálóbizottság az Ajánlattevő ajánlatában a Kbt. 71. § (11) bekezdése szerinti számítási hibát nem észlelt, így ahhoz kapcsolódó bírálati cselekmény nem szükséges.
- Az ajánlat nem tartalmaz aránytalanul alacsony ellenszolgáltatást, sem más teljesíthetetlennek vélt kötelezettségvállalást, ezért a Kbt. 72. § szerinti bírálati cselekmény nem szükséges.

2. Hiánypótlási felhívás:

Bírálóbizottság a jelen jegyzőkönyvhöz 4. számú mellékletként csatolt „*Hiánypótlási felhívás*” megnevezésű dokumentumot jóváhagyja, és 2024. május 23. 12:00 órai határidőt rendel el az abban foglaltak teljesítésére.

A Bírálóbizottság soron következő ülésére a hiánypótlások benyújtására nyitva álló határidő lejártát követően kerül sor.

Mellékletek:

- 1. sz. melléklet: Benyújtott ajánlatok*
- 2. sz. melléklet: Bontási jegyzőkönyv*
- 3. sz. melléklet: Ajánlati elemek alátámasztásának ellenőrzése*
- 4. sz. melléklet: Automatikus értékelés eredménye*
- 5. sz. melléklet: Hiánypótlási felhívás*

JEGYZŐKÖNYV
Bírálóbizottság 2. üléséről

Ajánlatkérő	neve: Sellye Város Önkormányzat
	címe: 7960 Sellye, Dózsa György utca 1.
A közbeszerzés	tárgya: Sellye "Kispark" és környezetének fejlesztése
	jogcíme: Nemzeti eljárásrend, Kbt. 112. § (1) bekezdés b) pont
	azonosítója: EKR001893212023
	fajtája: Nyílt eljárás (hirdetménnyel induló)
	megindítása: 2024. április 3. (KÉ: 6084/2024)
Bírálóbizottsági ülés	helyszíne: Ajánlatkérő hivatalos helyisége
	időpontja: 2024. június 04. 10:00 óra
	jelenlévők mellékelt jelenléti ív szerint
	jegyzőkönyvvezető Szentgyörgyi Szilvia

Az ülésen jelenlévő bírálóbizottsági tagok megállapítják, hogy a Bírálóbizottság ülésén a szavazati joggal rendelkező tagok teljes létszámban (4 fő szavazati joggal rendelkező bírálóbizottsági tagból 4 fő) jelen vannak, továbbá valamennyi, a Kbt. 27. § (3) bekezdés szerint kötelezően biztosítandó szakértelem biztosított az ülésen jelenlévő tagok által, így a Bírálóbizottság szavazatképes.

A felelős akkreditált közbeszerzési szaktanácsadó ismerteti azon, a Kbt. és végrehajtási rendeletei által szabályozott követelményeket, melyeket a nem közbeszerzési szakértelem körébe tartozó tagoknak a közbeszerzési tevékenységük során az általuk biztosított szakértelem körében be kell tartaniuk.

I. ELŐZMÉNYEK

1. Hiánypótlási felhívás

Ajánlatkérő az 1. számú melléklet szerint hiánypótlásra szólította fel az alábbi ajánlattevőket 2024. május 17. napján:

- BARANYA PARK Szolgáltató és Kereskedelmi Kft.
- Autokar Kft.
- Arkeus Kft.

A hiánypótlási felhívásban 2024. május 23. napján 12:00 órában megadott határidőig mindhárom felhívott ajánlattevő nyújtott be hiánypótlást (2. számú melléklet).

2. Ajánlati elemek alátámasztottságának ellenőrzése

Ajánlatkérő az eljárást megindító felhívás VI.3.2) pontjában előírta, hogy az eljárásban való részvétel ajánlati biztosíték adásához kötött, amit a Kbt. 54. § (1) bekezdése alapján az ajánlattevőknek az ajánlati kööttség beálltaig a felhívásban meghatározott mértékben kell az

ajánlatkérő rendelkezésére bocsátania. Az ajánlati biztosíték mértéke 1.500.000.- Ft. Bírálóbizottság 1. ülésén megállapította, hogy BARANYA PARK Szolgáltató és Kereskedelmi Kft. ajánlattevő ajánlatában az ajánlati biztosíték határidőben és megfelelő mértékben történő rendelkezésre bocsátását nem igazolta, így részére hiánypótlási felhívás megküldése volt szükséges. BARANYA PARK Szolgáltató és Kereskedelmi Kft. ajánlattevő hiánypótlása keretében benyújtotta az ajánlati biztosíték határidőben és megfelelő mértékben történő rendelkezésre bocsátását igazoló dokumentumot, így ajánlata továbbra is figyelembe vehető az értékelés során, a Bírálóbizottság első üléséről készült jegyzőkönyvben rögzített értékelési sorrend és pontszám nem változott.

II. BÍRÁLAT

Bírálóbizottság az ajánlati felhívás VI.3) pont 13. alpontjában foglalt rendelkezés alapján, a Kbt. 81. § (5) bekezdését alkalmazva, az értékelési sorrendben legkedvezőbb és az azt követő legkedvezőbb ajánlattevő – azaz az Autókar Korlátolt Felelősségű Társaság és az ARKEUS Korlátolt Felelősségű Társaság – ajánlata tekintetében folytatta a bírálatot.

Bírálóbizottság az ajánlatok és hiánypótlások megvizsgálását követően az alábbi megállapításokat teszi:

1.

Autókar Korlátolt Felelősségű Társaság

(7300 Komlói, Sikondai út 57.; adószám: 14846032-2-02)

A Bírálóbizottság a Kbt. 71. § szerinti bírálati cselekményeket alkalmazva a Kbt. 69. § (1)-(2) bekezdései szerinti bírálatot befejezte, melynek eredményeként megállapítja, hogy Ajánlattevő a hiánypótlási felhívásban foglaltaknak teljes körűen eleget tett.

Az alkalmassági követelmények és a kizáró okok előzetes vizsgálata megtörtént, az eljárásban benyújtott ajánlat a hiánypótlást követően megfelel a közbeszerzési dokumentumokban, valamint a jogszabályokban meghatározott feltételeknek, az ajánlat nem érvénytelen és a gazdasági szereplőt nem kell az eljárásból kizárni.

Ajánlatkérő az Ajánlattevő vonatkozásában folytatja a bírálatot, és mint az értékelési szempontok szerint legkedvezőbb ajánlatot benyújtó Ajánlattevőt, a Kbt. 69. § (4) bekezdése szerint felkéri az igazolások benyújtására.

2.

ARKEUS Korlátolt Felelősségű Társaság

(7800 Siklós, Külterület 0396/1/A; adószám: 25450251-2-02)

A Bírálóbizottság a Kbt. 71. § szerinti bírálati cselekményeket alkalmazva a Kbt. 69. § (1)-(2) bekezdései szerinti bírálatot befejezte, melynek eredményeként megállapítja, hogy Ajánlattevő a hiánypótlási felhívásban foglaltaknak teljes körűen eleget tett.

Az alkalmassági követelmények és a kizáró okok előzetes vizsgálata megtörtént, az eljárásban benyújtott ajánlat a hiánypótlást követően megfelel a közbeszerzési dokumentumokban, valamint a jogszabályokban meghatározott feltételeknek, az ajánlat nem érvénytelen és a gazdasági szereplőt nem kell az eljárásból kizárni.

Ajánlatkérő az Ajánlattevő vonatkozásában folytatja a bírálatot, és mint az értékelési szempontok szerint második legkedvezőbb ajánlatot benyújtó Ajánlattevőt, a Kbt. 69. § (4) bekezdése szerint felkéri az igazolások benyújtására.

3. Felhívás igazolások benyújtására a Kbt. 69. § (4) bekezdése szerint:

Bírálóbizottság a jelen jegyzőkönyvhöz 3. számú mellékletként csatolt „*Felhívás az igazolások benyújtására*” megnevezésű dokumentumot jóváhagyja, és 2024. június 07. 16:00 órai határidőt rendel el az abban foglaltak teljesítésére.

A Bírálóbizottság soron következő ülésére az igazolások benyújtására nyitva álló határidő lejártát követően kerül sor.

Mellékletek:

- 1. sz. melléklet: Hiánypótlási felhívás*
- 2. sz. melléklet: Benyújtott hiánypótlások*
- 3. sz. melléklet: Felhívás az igazolások benyújtására*

JEGYZŐKÖNYV
Bírálóbizottság 2. üléséről

Ajánlatkérő	neve: Sellye Város Önkormányzat
	címe: 7960 Sellye, Dózsa György utca 1.
A közbeszerzés	tárgya: Sellye "Kispark" és környezetének fejlesztése
	jogcíme: Nemzeti eljárásrend, Kbt. 112. § (1) bekezdés b) pont
	azonosítója: EKR001893212023
	fajtája: Nyílt eljárás (hirdetménnyel induló)
	megindítása: 2024. április 3. (KÉ: 6084/2024)
	helyszíne: Ajánlatkérő hivatalos helyisége
Bírálóbizottsági ülés	időpontja: 2024. június 04. 10:00 óra
	jelenlévők mellékelt jelenléti ív szerint
	jegyzőkönyvvezető Szentgyörgyi Szilvia

Az ülésen jelenlévő bírálóbizottsági tagok megállapítják, hogy a Bírálóbizottság ülésén a szavazati joggal rendelkező tagok teljes létszámban (4 fő szavazati joggal rendelkező bírálóbizottsági tagból 4 fő) jelen vannak, továbbá valamennyi, a Kbt. 27. § (3) bekezdés szerint kötelezően biztosítandó szakértelem biztosított az ülésen jelenlévő tagok által, így a Bírálóbizottság szavazatképes.

A felelős akkreditált közbeszerzési szaktanácsadó ismerteti azon, a Kbt. és végrehajtási rendeletei által szabályozott követelményeket, melyeket a nem közbeszerzési szakértelem körébe tartozó tagoknak a közbeszerzési tevékenységük során az általuk biztosított szakértelem körében be kell tartaniuk.

I. ELŐZMÉNYEK

1. Hiánypótlási felhívás

Ajánlatkérő az 1. számú melléklet szerint hiánypótlásra szólította fel az alábbi ajánlattevőket 2024. május 17. napján:

- BARANYA PARK Szolgáltató és Kereskedelmi Kft.
- Autokar Kft.
- Arkeus Kft.

A hiánypótlási felhívásban 2024. május 23. napján 12:00 órában megadott határidőig mindhárom felhívott ajánlattevő nyújtott be hiánypótlást (2. számú melléklet).

2. Ajánlati elemek alátámasztottságának ellenőrzése

Ajánlatkérő az eljárást megindító felhívás VI.3.2) pontjában előírta, hogy az eljárásban való részvétel ajánlati biztosíték adásához kötött, amit a Kbt. 54. § (1) bekezdése alapján az ajánlattevőknek az ajánlati kötöttség beálltaig a felhívásban meghatározott mértékben kell az

ajánlatkérő rendelkezésére bocsátania. Az ajánlati biztosíték mértéke 1.500.000.- Ft. Bírálóbizottság 1. ülésén megállapította, hogy BARANYA PARK Szolgáltató és Kereskedelmi Kft. ajánlattevő ajánlatában az ajánlati biztosíték határidőben és megfelelő mértékben történő rendelkezésre bocsátását nem igazolta, így részére hiánypótlási felhívás megküldése volt szükséges. BARANYA PARK Szolgáltató és Kereskedelmi Kft. ajánlattevő hiánypótlása keretében benyújtotta az ajánlati biztosíték határidőben és megfelelő mértékben történő rendelkezésre bocsátását igazoló dokumentumot, így ajánlata továbbra is figyelembe vehető az értékelés során, a Bírálóbizottság első üléséről készült jegyzőkönyvben rögzített értékelési sorrend és pontszám nem változott.

II. BÍRÁLAT

Bírálóbizottság az ajánlati felhívás VI.3) pont 13. alpontjában foglalt rendelkezés alapján, a Kbt. 81. § (5) bekezdését alkalmazva, az értékelési sorrendben legkedvezőbb és az azt követő legkedvezőbb ajánlattevő – azaz az Autókar Korlátolt Felelősségű Társaság és az ARKEUS Korlátolt Felelősségű Társaság – ajánlata tekintetében folytatta a bírálatot.

Bírálóbizottság az ajánlatok és hiánypótlások megvizsgálását követően az alábbi megállapításokat teszi:

1.

Autókar Korlátolt Felelősségű Társaság

(7300 Komló, Sikondai út 57.; adószám: 14846032-2-02)

A Bírálóbizottság a Kbt. 71. § szerinti bírálati cselekményeket alkalmazva a Kbt. 69. § (1)-(2) bekezdései szerinti bírálatot befejezte, melynek eredményeként megállapítja, hogy Ajánlattevő a hiánypótlási felhívásban foglaltaknak teljes körűen eleget tett.

Az alkalmassági követelmények és a kizáró okok előzetes vizsgálata megtörtént, az eljárásban benyújtott ajánlat a hiánypótlást követően megfelel a közbeszerzési dokumentumokban, valamint a jogszabályokban meghatározott feltételeknek, az ajánlat nem érvénytelen és a gazdasági szereplőt nem kell az eljárásból kizárni.

Ajánlatkérő az Ajánlattevő vonatkozásában folytatja a bírálatot, és mint az értékelési szempontok szerint legkedvezőbb ajánlatot benyújtó Ajánlattevőt, a Kbt. 69. § (4) bekezdése szerint felkéri az igazolások benyújtására.

2.

ARKEUS Korlátolt Felelősségű Társaság

(7800 Siklós, Külterület 0396/1/A; adószám: 25450251-2-02)

A Bírálóbizottság a Kbt. 71. § szerinti bírálati cselekményeket alkalmazva a Kbt. 69. § (1)-(2) bekezdései szerinti bírálatot befejezte, melynek eredményeként megállapítja, hogy Ajánlattevő a hiánypótlási felhívásban foglaltaknak teljes körűen eleget tett.

Az alkalmassági követelmények és a kizáró okok előzetes vizsgálata megtörtént, az eljárásban benyújtott ajánlat a hiánypótlást követően megfelel a közbeszerzési dokumentumokban, valamint a jogszabályokban meghatározott feltételeknek, az ajánlat nem érvénytelen és a gazdasági szereplőt nem kell az eljárásból kizárni.

Ajánlatkérő az Ajánlattevő vonatkozásában folytatja a bírálatot, és mint az értékelési szempontok szerint második legkedvezőbb ajánlatot benyújtó Ajánlattevőt, a Kbt. 69. § (4) bekezdése szerint felkéri az igazolások benyújtására.

3. Felhívás igazolások benyújtására a Kbt. 69. § (4) bekezdése szerint:

Bírálóbizottság a jelen jegyzőkönyvhöz 3. számú mellékletként csatolt „*Felhívás az igazolások benyújtására*” megnevezésű dokumentumot jóváhagyja, és 2024. június 07. 16:00 órai határidőt rendel el az abban foglaltak teljesítésére.

A Bírálóbizottság soron következő ülésére az igazolások benyújtására nyitva álló határidő lejártát követően kerül sor.

Mellékletek:

- 1. sz. melléklet: Hiánypótlási felhívás*
- 2. sz. melléklet: Benyújtott hiánypótlások*
- 3. sz. melléklet: Felhívás az igazolások benyújtására*

Testvértelepülési támogatások - pályázat, összegzés

Megvalósítási időszak	2024.08.08-12.
Megvalósításban résztvevő személyek száma:	49 fő

Költségcsoport	Bruttó összeg	Részletezés	Megjegyzés	Átcsop. Utáni bruttó összeg
Egyéb anyagbeszerzés	213 800	vacsora (pé, szo, va) alapanyag 49 főre, napi ital fogyasztás	-	213 800
Étkezési költség	588 000	49 fő részére, reggeli, ebéd, (pé, szo, va) 3 napon keresztül	ide csoportosítottunk át 166 200,- Ft-ot, ami palacsinta fogyasztásról szól pályázati oldalról	754 200
Egyéb szolgáltatások díja	186 200	BP-i belépőjegy	ezen a soron marad 20 000,- Ft	20 000
Szállásköltség	936 000	49 főre 4 éjszakára szállás	ebből 27 fő részére 4350 Ft/éj, azaz összesen 469 800,- Ft a szakiskola részéről, melyet a Sellye Kommunális Kft. Felé számlázhat ki, és a teljes összeget a Sellye Kommunális Kft. Fogja az önkormányzat felé kiszámlázni	936 000
ÖSSZESEN				1 924 000

Menetrend	
1. nap	Érkezés, szállás elfoglalás
2. nap	Előadás próba, város feltekintése
3. nap	Előadás, rendezvényen való további részvétel
4. nap	Pihenés, úszóverseny megtekintése
5. nap	BP kirándulás, haza utazás

Beszerezendő dokumentumok: Étkezési költséghez 2db szerződés/megrendelő, Szállásköltséghez 1db szerződés/megrendelő, Alapanyag költséghez számlák

Alátámasztó dokumentumok: Fotódokumentáció (étkezésekről, próbáról, fellépésről, kirándulásról, városnézésről. Jelenléti ív, beszámoló

Tárgy: Fwd: 2024. augusztus 12. ajánlat

Feladó: Anette Kovácsné Böröcz <anetteborocz@gmail.com>

Dátum: 2024. 07. 19. 9:04

Címzett: Balog Barbara <leiro@sellye.hu>

----- Forwarded message -----

Feladó: **Étterem Fenyves** <rendezveny.fenyves@gmail.com>

Date: 2024. júl. 19., P, 8:35

Subject: 2024. augusztus 12. ajánlat

To: <anetteborocz@gmail.com>

----- Forwarded message -----

Feladó: **Étterem Fenyves** <rendezveny.fenyves@gmail.com>

Date: 2024. júl. 18., Csü 18:08

Subject: 2024. augusztus 12. ajánlat

To: anettborocz@gmail.com <anettborocz@gmail.com>

Kedves Anett!

Előzetes telefonon történt egyeztetésünk alapján ajánlatunk a következő.

Megtiszteltetés számunkra érdeklődéseitek.

Dátum: 2024.08.12., a vendégek létszám: 65 fő, Érkezés: kb. 12:00 -13:00 óra

Leves: Húsleves cérnametéllel

Főétel: Marhapörkölt galuskával, vagy egészben sült tarja lecsóval és jázmin rizzsel / itt kérjük meghatározni melyik legyen!

Saláta: Káposzta saláta

Desszert: Túrós palacsinta

Kenyér

Üdítőből teszünk az asztalra: almalé, narancslé és őszilé, illetve szénsavas, és mentes ásványvizet, de lehet kérni Csapolt sört is!

Összeg: 5000 Ft/fő

ezen felül aki külön kér egyéb ételt, italt tudja magának akár külön rendezni!

Az esetleges módosítások lehetőségét mind két fél részére fenntartjuk, de itt kiemelten fontosnak tartjuk a személyes egyeztetés lehetőségét.

Igény esetén, egyedi ajánlatot készítünk!

Az étterem, Diósd szívében immár 36 éve törekszik a folyamatos, igényekhez igazodó megújulásra, fejlődésre, mégis megőrizve a hely klasszikusságát.

2023-ban a vendégtér fejlesztését hajtottuk végre - a vendégek nagy öröme -, az idei évben pedig sikerült konyhánkat egy olyan színvonalra emelni, mely az elkészíthető ételek tekintetében hosszútávon nyújt biztonságot és stabilitást.

Amennyiben bármi kérdése lenne, állunk szíves rendelkezésére az alább feltüntetett elérhetőségek bármelyikén.

Szervezzük és tervezzük meg együtt azt a "CSODÁLATOS NAPOT", vagy ÓRÁKAT, mely örök emlék marad mind az Önök, és mind az Étterem számára *ÍZEK BEN* és *HANGULATÁBAN*.

OTP szépkártya elfogadóhely vagyunk.

Kellemes hétvégét kívánunk!

Fenyves Étterem

Fenyves Liget Kft.

H-2049 Diósd, Fenyősor utca 11-13.

Elérhetőség: 06 30/ 016 74 55

E-mail: rendezveny.fenyves@gmail.com

www.fenyvesetterem.hu

Facebook: <https://www.facebook.com/profile.php?id=61552468142295>

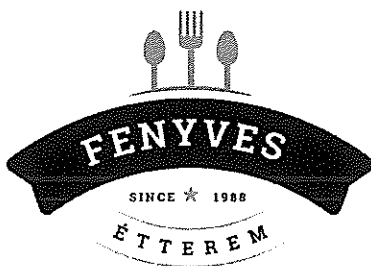

Nagy Attila polgármester
Sellye Város Önkormányzat
7960 Sellye, Dózsa György u. 1.

Tisztelt Polgármester Úr!

Alulírott, Dr. Svraka Eszter (szül.: Baja, 1988.06.04., an: Mihalicza Anna), mint a Svraka Med-Kft. (székhely: 7623 Pécs, Madách Imre u. 1/B 2/9.; Cégjegyzékszám: 02-09-087311) képviselője, kérem házi gyermekorvosi feladatellátás helyettesítésére vonatkozó megbízásom megszüntetését 2024.08.31. napjával.

Sellye 2024.06.07.

SVRAKA-MED KFT.
7623 Pécs, Madách I. u. 1/B. 2/9.
Adószám: 32159976-1-02
Telefon: 70/866-8656



Dr. Svraka Eszter

Svraka-Med Kft.



ELŐTERJESZTÉS

Sellye Város Önkormányzat Képviselő - testületének 2024. július 25-i
rendes/rendkívüli testületi ülésére

Napirendi pont sorszáma:	5. napirend
Tárgy:	Közútkezelői/kezelői hozzájárulási kérelem megtárgyalása – Sellye, 057, 067 hrsz.-ek
Előterjesztő:	Nagy Attila polgármester
Előterjesztés készítője:	Hamarics Réka TFO vezető
Előterjesztésnek költségvetési vonzata: van/nincs	<i>van/nincs</i>
Pénzügyi vezető előterjesztést látta: Pü.vezető	fedezet éves költségvetésben biztosított / költségvetés módosításával biztosított / nem biztosított
Az előterjesztés a jogszabályi feltételeknek megfelel: jegyző	<i>igen</i> /nem
A döntéshez szükséges többség:	<i>egyszerű</i> /minősített
Döntési forma:	rendelet/ <u>határozat</u> (normatív, hatósági, egyéb)
Döntéshozatal módja:	<u>nyílt ülésen</u> kell/zárt ülésen kell/zárt ülésen lehet tárgyalni/ polgármesteri döntés

Tisztelt Képviselő-testület!

SzinkVill 2000 Kft. (7603 Pécs, Pf.:148.) a **DÉLVIV Kft.** (7630 Pécs, Edison utca 44.) megbízásából kérelmet nyújtott be Sellye Város Önkormányzatához a Babócsa-Istvándi – Lakócsa-Drávaszerdahely közötti nagykapacitású mezőbeni szénhidrogén vezetékek és vezetékekhez kapcsolódó létesítmények építése, Sellye mezőfejlesztés KÖF tervezése és engedélyezése 2. verzió tárgyú magán vezeték hálózat építése vonatkozásában és kérte a közútkezelő/kezelői és tulajdonosi hozzájárulás kiadását:

- **Sellye, 057 hrsz. – közút**
 - **Sellye, 067 hrsz. - erdő**
- Nyomvonalrajz: SZPA D23-546

Kezelői/Közút kezelési hozzájárulás az alábbi feltételekkel kerülnek kiadásra:

1. A kivitelezési munkák megkezdése előtt a Sellyei Közös Önkormányzati Hivatal Településüzemeltetési és Fejlesztési Osztályának a kivitelezés megkezdését elektronikus úton (KRID kód: 554071795) be kell jelenteni, a bejelentésnek minimálisan tartalmaznia kell a következőket:
 - kivitelezés kezdési és várható befejezésének időpontját
 - a kivitelezésért felelős személy nevét, elérhetőségét.
2. A közúton a munkálatok tartama alatt a víz akadálytalan lefolyásáról (különös tekintettel a csapadékvíz- elvezető rendszer folyamatos működőképességére is), a sár és egyéb szennyeződés, idegen anyag (kő, fa, stb.) eltakarításáról építetőnek folyamatosan gondoskodnia kell.
3. Amennyiben a kivitelezés utat érinti, úgy a munkálatok megkezdése előtt a munkaterület mellett jól látható módon fel kell tüntetni. A munkálatok befejezése után az ideiglenes forgalomkorlátozást haladéktalanul meg kell szüntetni és az eredeti / jóváhagyott forgalmi rendet kell visszaállítani / bevezetni.
4. A kivitelezés során a Sellye Város Önkormányzat tulajdonában lévő ingatlanban keletkezett károkért az építető teljes egészében felel. Jelen hozzájárulás alapján végzett munkálatokból származó bármilyen utólagos burkolatsüllyedés, burkolat meghibásodás helyreállításáért a jogosult (építető) felelős.
5. A keletkezett hulladék anyagokat az Építetőnek/Kivitelezőnek el kell szállítania.
6. **Építető felelőssége és feladata az szükséges hatósági engedélyek megszerzése, az Önkormányzat hozzájárulása nem mentesíti a kivitelezéshez szükséges hatóságok jogszabályi előírásainak betartása szerinti engedélyek/bejelentések/hozzájárulások beszerzésétől.**
7. Tájékoztatom továbbá, hogy nyilatkozatom az Ön megkeresésében foglaltakra alapul. Amennyiben a tájékoztatáskérésben foglaltak nem pontosak vagy a későbbiek során a benne foglalt tevékenységek változnak, úgy azok függvényében nyilatkozatom tartalma is változhat.

8. Jelen hozzájárulás megküldött dokumentumok megváltoztatásáig, de legfeljebb a hozzájárulás kiadásától számított 12 hónapig érvényes.
9. **Tájékoztatom, hogy fenti előírásokkal kapcsolatban felmerülő költségek kérelmezőt terhelik.**

Melléklet:

- Kérelem

Határozati javaslat

Közútkezelői/kezelői hozzájárulási kérelem megtárgyalása – Sellye, 057, 067 hrsz.-ek

Sellye Város Önkormányzat Képviselő-testülete a tárgyi napirendi pontot megtárgyalta és az alábbi ingatlanra vonatkozó tulajdonosi és közútkezelői hozzájárulás kiadását jóváhagyja az előterjesztés tartalma szerinti kikötésekkel.

Beruházás tárgya: Babócsa-Istvándi – Lakócsa-Drávaszerdahely közötti nagykapacitású mezőbeni szénhidrogén vezetékek és vezetékekhez kapcsolódó létesítmények építése, Sellye mezőfejlesztés KÖF tervezése és engedélyezése 2. verzió tárgyú magán vezetékek hálózat építése

- **Sellye, 057 hrsz. – közút**
- **Sellye, 067 hrsz. - erdő**
Nyomvonalrajz: SZPA D23-546

A Sellye Város Önkormányzat Képviselő-testülete a hozzájárulás aláírásra felhatalmazza Nagy Attila polgármestert.

Határidő: azonnal

Felelős: polgármester, TFO vezető

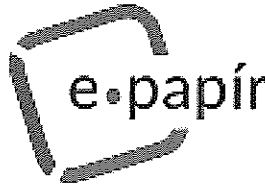

Azonosító:EPAPIR-20240626-6353

Küldő		Dátum:	2024.06.26
Viselt név:	PÁL ATTILA	Hivatkozási szám:	
Születési név:	PÁL ATTILA	Azonosító:	EPAPIR-20240626-6353
Anyja neve:	TÁBORI MARGIT	Témacsoport azonosító:	ONKORM_IGAZGATAS
Születési hely:	PÉCS III	Témacsoport neve:	Önkormányzati igazgatás
Születési idő:	1968.08.03	Ügytípus azonosító:	ONK_VAGYONKEZ ELES
Nem természetes személy neve:	SzinkVill 2000 Kft.	Ügytípus neve:	Az önkormányzat tulajdonával kapcsolatos tulajdonosi, vagyonkezelési ügyek
Nem természetes személy adószáma:	12525342		

Címzett

SELLYE VÁROS ÖNKORMÁNYZAT
7960, Sellye
Dózsa Gy utca 1

Tárgy:

Kezelői, tulajdonosi kérelem

Tisztelt Cím!

Levelünk és mellékletei a csatolmányban találhatóak.

Üdvözlettel:

--

Pál Attila

Mellékletek száma: 3

Fájlnév	Méret	Elhelyezkedés	Fájl SHA-256 lenyomata
ONKORMANYZAT_ TulKez.pdf	308.0 kB	KRX/OCD/Payload/I D-2	E714E854AC19AB9 78558626A89EAE7 71F0BC898A67A9B 40A664871B731E3 4D25
Rajz_2ver_SellyeMe zofejlesztés.pdf	1.9 MB	KRX/OCD/Payload/I D-3	5006C7A971F1FEA CD1431DFF2AAB9 B89E1CA26444F3E B8217361FD58007 82634
Mleir_2ver_SellyeM ezofejlesztés.pdf	332.6 kB	KRX/OCD/Payload/I D-4	8607D711346918F8 DA8A897CACF5FD EDB3E7979BB6796 40AB23611BCDAF A0ECA



**SELLYE VÁROS
ÖNKORMÁNYZATA**

Tárgy: közútkezelői, kezelői nyilatkozat
kérelem

7690	Sellye	Dózsa György u.1
------	--------	------------------

Tisztelt Cím !

A DÉLVIV Kft.megbízása alapján a **SzinkVill 2000 Kft.** végzi a:

**Babócsa-Istvándi-Lakócsa-Drávaszerdahely közötti nagykapacitású mezőbeni szénhidrogén vezetékek és vezetékekhez kapcsolódó létesítmények építése, Sellye mezőfejlesztés KÖF tervezése és engedélyezése
2. verzió**

tárgyú magáncélú elektromos vezeték hálózat tervezését.

A nyilatkozatukat korábban SE/375-2/2023. számmal megkaptuk. Az újbóli engedélyeztetés a közben lejárt nyilatkozatok, valamint a nyomvonal kismértékű módosítása miatt vált szükségessé!

Mellékeljük a nyomvonalrajzot.

Az építendő elektromos vezeték, berendezés, biztonsági övezetek érintik a tulajdonában, kezelésében lévő alábbi hrsz.-ú ingatlanokat:

Sellye 057	kivett közút	
Sellye 067	erdő	

a mellékelt nyomvonalrajz szerinti helyen és mértékben.

A közút kezelőjétől kérjük a **KÖZÚT KEZELŐI**, az erdő kezelőjétől a **KEZELŐI HOZZÁJÁRULÁS** szíves megadását.

Szíves közreműködésüket előre is köszönjük.

Melléklet: 2 pld. nyomvonalrajz **SZPA D23-546**, műszaki leírás

Pécs, 2024. 06. 26.

Tisztelettel:

Pál Attila



SZINKVILL. 2000
Energetikai, Oktató és Fordító Kft.
7603. Pécs, Pf.: 148

AVDH Bélyegző

MŰSZAKI LEÍRÁS

Babócsa-Istvándi-Lakócsa-Drávaszerdahely közötti nagykapacitású mezőbeni szénhidrogén vezetékek és vezetékekhez kapcsolódó létesítmények építése, Sellye mezőfejlesztés KÖF tervezése és engedélyezése 2. verzió

Megrendelő: DÉLVIV Kft.
7630 Pécs, Edison utca 44.

Beruházó: HHE DrávaP Koncessziós Kft.
1026 Budapest, Pasaréti út 46.

Tervező: Pál Attila tervező SzinkVill 2000 Kft. 7603. Pécs, Pf.:148

Kivitelező: DÉLVIV Kft. 7630 Pécs, Edison utca 44.

Üzemeltető: HHE DrávaP Koncessziós Kft.
1026 Budapest, Pasaréti út 46.

Létesítmény célja: villamos hálózat kiépítése a Drávafok-Vajszló elnevezésű 22 kV-os szabadvezeték és a 065/8 hrsz.-ú ingatlanon újonnan kiépítendő KTW-1600E típusú betonházas TR állomás között.

Építendő TR. állomás:
típusa: KTW-1600E betonházas TR állomás
TR teljesítmény: 1600 kVA
TR neve: Gyűjtőállomás TR1 (065/8)
TR azonosító: 51743

Nyomvonalhossz: Építendő középfeszültségű földkábel: 1152,5 fm

Vezeték típusa: Építendő középfeszültségű földkábel NA2XS(F)2Y 3x1x 95 mm²

Érintésvédelem: 22 kV-on védőföldelés

Üzemi feszültség: 22 kV

Nyomvonalrajz száma: SZPA D23-546

Előzmények:

A 065/8 hrsz.-ú ingatlan területén jelentkező villamos energia igény biztosításához szükséges egy új 22 kV-os földkábel hálózat kiépítése és 1 db földre telepített TR állomás kiépítése.

Tervezési és tulajdoni határok:

A Drávafok-Vajszló elnevezésű 22 kV-os szabadvezeték É.348/1 jelű B12/4 típusú oszlopa és a 065/8 hrsz.-ú ingatlanon építendő KTW-1600M betonházas TR állomás között újonnan kiépítendő földkábel vezetékszakas nyomvonala által határolt terület. **A beépítésre kerülő oszlop, oszlopkapcsoló és szerelvények esetében azok E.ON tulajdonba kerülnek a térítésmentes átadást követően. Az OK-tól induló KÖF kábel és TR állomás pedig már az igénybejelentő tulajdona marad. A kivitelezés csak az Együttműködési Szerződés megkötését követően kezdhető meg!**

Környezet, tűzrendészeti besorolás, veszélyességi övezetek:

A tervezett létesítmény a környezetre káros hatást nem jelent. 2/2013. (I.22.) NGM sz. rendelet "a villamosmű biztonsági övezetéről" szerint a 20 kV földkábel biztonsági övezete mindkét oldalon, a vezeték szélső pontjától vízszintesen és nyomvonalára merőlegesen mért 1-1 m. Amennyiben védőcsőben került elhelyezésre, úgy a védőcső falától számított 20-20 cm. A nyomvonalas létesítmény tűzrendészeti besorolás E kategória.

Eltérési engedélyek:

Jelen tervdokumentáció az érvényben lévő szabványok, típustervek, technológiai utasítások előírásaitól nem tér el.

Építés

Az **SZPA D23-546** jelű nyomvonalrajz jelölése szerint:

Földre telepített KTW-1600E TR állomás:

- A 065/8 hrsz.-ú ingatlanon, a rajzon jelölt helyen ki kell építeni a „Sellye gyűjtőállomás TR1 (065/8)” megnevezésű KTW-1600E típusú betonházas TR állomást. Az állomás körül 50 cm széles járda részt kell kiépíteni, melynek lejtése kb. 3% a csapadék víz elvezetése érdekében. Telepítéskor a TR állomás telepítési és szerelési útmutatójában foglaltak szerint kell eljárni.
- Az É.348/1 jelű oszloptól induló 3x1x95 mm² keresztmetszetű, NA2XS(F)2Y típusú földkábelek bekötése 22 kV-os beltéri végelezárók alkalmazásával történik a három mezős, SF6 gázszigetelésű kapcsoló berendezés vonali betápláló cellájába.
- Műszaki adatok:

KÖF elosztó berendezés:

1 db 24 kV-os Siemens RMRT nagyfeszültségű kapcsoló berendezés, kézi hajtású olvadóbiztosító mezővel, terhelés szakaszoló kapcsolóval és földelő kapcsolóval. MX 230Vac munkaáramú kioldóval.

Betonház KTW-1600E:

Az állomás alapterülete: 400 x 215 cm

Az állomás színe: - tető, ajtók, szellőzők: RAL 7032 kavicssszürke,

- oldalfal vakolata: RAL 7032 kavicssszürke

Transzformátor

Beépítendő 1 db 1600 kVA, Trafó Siemens 1600kVA, olajos 22/0,69 kV, 4HB6267-9EA05 - Tier2, Dyn 5, RIS védelem

Leágazó oszlop kiépítése:

- Drávafok-Vajszló elnevezésű 22 kV-os gerincvonal alatt ki kell építeni az É.348/1 jelű B12/4 típusú tartó oszlopot, melynek fejszerkezetét a VÁT-H20 Típusterv 20-1-016-I

jelű tervlapjának megfelelően kell kialakítani. A két szélső szigetelőnél leesésgátlót kell felszerelni.

- Az oszlop alapozása befogott alap. Az oszlopra fel kell szerelni egy OK-2/f-F típusú földelőképes oszlopkapcsolót, ill. a földkábel védelmére túlfeszültség korlátozót. Az oszlopnál rúd földelőt és lépésfeszültség csökkentő keretföldelést kell telepíteni. Az oszlopkapcsoló száma: (később pontosítandó)
- Kábelvégektől az oszlopkapcsoló alsó érintkezőjéig ill. az oszlopkapcsoló felső érintkezőjétől a csupasz szabadvezeték hálózati csatlakozásra burkolt szabadvezetékkel áramkötést kell készíteni az oszlopra felszerelt fejszerelvényes szigetelőkön keresztül. A földkábel rögzítő bilincsek, illetve a talajszint feletti mechanikai védelem céljára beépítendő védőcső oszlopszárhoz történő rögzítése szalagpántolásos technológiával történik.
- Az oszlopra fokozott madárvédelem kerül.
- Az alapozás C12-32 /FN minőségű betonból készüljön, elrendezése:

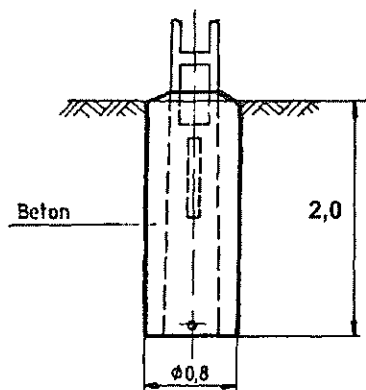

20 kV-os földkábel nyomvonala:

- Az É.348/1 jelű, B12/4 típusú oszlopról indul az újonnan kiépítendő 1152,5 fm hosszúságú, 3x1x95 mm² keresztmetszetű, NA2XS(F)2Y típusú földkábel az Gyűjtőállomás TR1 (065/8) megnevezésű betonházas TR állomás felé. Az oszlopról lecsatlakozó földkábel nyomvonala a 014 hrsz-ú ingatlanon indul ÉNY-i irányba, majd a 1116 hrsz ingatlan érintésével a 017/2, 046/1, 046/2, 046/3, 047/3 hrsz-ú ingatlanon NY-i irányba halad tovább. A 057 hrsz.-ú ingatlan – út - keresztezését követően a földkábel nyomvonala 068 hrsz-ú ingatlanon halad majd kb. 120 fokban megtörik és DNY-i, majd ÉNY-i irányba haladva a 067 és 066 hrsz ingatlanok érintésével éri el az É.KTW-1600E típusú, 065/8 hrsz ingatlanra telepített kompakt transzformátor-állomást. A földkábel csatlakozása 22 kV-os beltéri végelzárók alkalmazásával történik az SF6 gázszigetelésű kapcsoló berendezés vonali mező cellájába.
- A kábelt a jelzett keresztezési szakaszokon D160 típusú védőcsőbe kell fektetni.
- **A földkábel nyomvonala szénhidrogén-ipari csőcsordák mellett halad, ezért a teljes nyomvonalon kizárólag kézi földmunka végezhető!**

Földkábel hálózatra vonatkozó előírások:

A kábelek fektetésénél az MSZ 13207:2020 szabvány előírásait be kell tartani. A kábelárok mélysége a teljes nyomvonal hosszon a terepszint alatt 1,0 m. A kábelárok mélysége miatt támfalazás szükséges, melynek szélessége 1,0 m. Közös nyomvonal szakaszon a kábelek közé műanyag térelválasztó elemeket kell helyezni. A nyomvonal teljes hosszában a kábelek mechanikai védelmére műanyag fedőlapot kell helyezni. A teljes nyomvonalhosszban a kábel jelölésére az MSZ 7487-2 előírása szerinti

jelzőszalagot kell elhelyezni. A földkábel jelölésére 5 m-ként kábeljelölőt kell elhelyezni. A kábelárok mélysége - 1,0 m - miatt a kábelárok szükségszerű támolásáról, rézsűzéséről gondoskodni kell.

Az MK5 műszaki kézikönyv előírása a védőcsőbe húzásra vonatkozóan:

A kábelt védőcsőbe (tömbcsatornába, zártszelvényű kábelcsatornába) való behúzás esetén, a burkolat védelme érdekében, a cső kimeneténél és bemeneténél úgy kell fektetni, hogy „nyomáshely” ne keletkezzen. A kábelek csőbe való húzásakor különösen ügyelni kell arra, hogy a húzás az élek érintése nélkül történjen, ezért a megfelelő terelőgörgőkön kívül védőtölcsért is kell alkalmazni.

A kábel sérülésének elkerülése érdekében a védőcsövek belső felülete nem lehet érdes, valamint toldásain, peremein nem lehetnek éles, kiálló részek. A védőcsöveket tengelyirányban, egyenes vonalban kell egymáshoz csatlakoztatni, és ügyelni kell arra is, hogy a védőcsőben ne keletkezessen vízszák.

Szerelési előírások a kivitelező részére:

A kivitelezés csak az Együttműködési Szerződés megkötését követően kezdhető meg!

Az érvényes típustervektől, iránytervektől, illetve azok szerelési technológiájától eltérő megoldást nem kell alkalmazni a terv kivitelezése során. Jelen terv a mellékelt tervezői nyilatkozatban felsorolt vonatkozó szabványok, munkavédelmi előírások figyelembevételével készült, melyeket a kivitelezés során is be kell tartani.

Pécs, 2024. május 24.



.....
Pál Attila
EN-KT-02-0794

ÁRVERÉSI HIRDETMÉNY

Magyar Nemzeti Vagyonkezelő Zrt.
(1133 Budapest XIII. Pozsonyi út 56.)
(a továbbiakban: MNV Zrt., Kiíró),

az állami vagyonról szóló 2007. évi CVI. törvény (a továbbiakban: Vtv.) és az állami vagyonnal való gazdálkodásról szóló 254/2007 (X. 4.) Kormányrendelet (továbbiakban: Vhr.) szabályai alapján

elektronikus árverés

keretében az MNV Zrt. által üzemeltetett Elektronikus Aukciós Rendszer (továbbiakban: EAR) útján értékesíteni kívánja a Magyar Állam tulajdonában és az MNV Zrt. tulajdonosi joggyakorlása alatt, valamint közvetlen kezelésében álló alábbi vagyonelemet [a továbbiakban: Ingatlan].

Az árverésre kerülő Ingatlan leírása:

Cím	Hrsz.	Terület (m ²)	Megnevezés	Tul. hányad
7960 Sellye, Köztársaság tér 7.	975	2147	kivett kollégium	1/1

Az Ingatlan leírása:

1. Általános leírás

Az ingatlan Sellye város központjában található. Környezetében lakóházas beépítés jellemző, illetve számos intézmény és kereskedelmi-szolgáltató egység is megtalálható. Az ingatlan-nyilvántartás szerint kivett kollégium megnevezésű ingatlan nyilvántartott műemléki érték, műemléki környezetben. Jelenleg az ingatlan kizárólag a 977 hrsz-ú, önkormányzati tulajdonú, kerítéssel körbekerített, zárható, forgalomképtelen közpark ingatlanon keresztül közelíthető meg, amely éjszakára az Önkormányzat által lezárásra kerül. A parknak közterület csatlakozása van, kapuja a nappali órákban nyitott. A közpark ingatlan terhére a vevő javára átjárási szolgálat nem alapítható, ezért a Magyar Állam és az MNV Zrt. kizárja a felelősségét mind az Ingatlan megközelíthetősége, mind az Ingatlant körülvevő szomszédos ingatlanon történő átjárás kapcsán, amelyre tekintettel kiíró javasolja, hogy az árverezők egyeztessenek az önkormányzattal az Ingatlan megközelíthetősége tekintetében.

A telken a kastély felépítménye áll, amely műemlék védelem alatt áll, a 2000-es évek elejéig kollégiumi, intézményi épület volt, jelenleg üresen áll. A kastély épülete részben alapincézett, földszint és emelet szintekkel épült. Tetőszerkezete cserépfedésű manzárdtető, nyílászárói régi fa szerkezetűek. A fűtést a pincében található kazán biztosítja radiátoros hőleadókkal, a használati melegvizet központi kombi gázkazán, valamint villanybojler állítja elő. Vízzel, villany, gáz, csatorna közmű bekötésekkel rendelkezik.

Szerződéskötésre Pécsen kerül sor.

2. Terhek:

Tulajdoni lap szerint: –

Tulajdoni lapon nem szereplő terhek: –

Egyebekben az ingatlan per-, teher- és igénymentes.

3. Elővásárlási jog

Elővásárlási jog nem áll fenn.

4. Felépítmény alapadatai:KollégiumNettó alapterület: 2944 m²

Szintek száma: 3

Fő funkciója: kollégium

Építés éve: 1750.

Műszaki állapot: közepes

Helyiségcsoport megnevezése:nettó terület:redukált terület:

Épület

2474 m²2474 m²

Pince

470 m²94 m²

Összesen:

2944 m²2568 m²5. Közművek:

Az ingatlan víz-, villany-, gáz- és csatorna bekötésekkel rendelkezik.

6. Övezeti besorolás

Az ingatlan K-Ka jelű különleges terület – kastély terület építési övezetbe tartozik.

7. Bérleti, használati viszonyok

Az ingatlan használaton kívüli.

Az Ingatlan birtokbaadására az adásvételi szerződés rendelkezéseinek megfelelően, a vételár maradéktalan megfizetését követő 30 napon belül kerül sor

A Kiíró az árverésre kerülő Ingatlan rendelkezésre álló további adatait – ideértve az Ingatlanról készített képfelvételeket – az EAR felületén, a világhálón folyamatosan elérhető <https://e-arveres.mnv.hu> hivatkozási helyen teszi közzé. Az árverésre kerülő Ingatlanra kizárólag elektronikus úton lehetséges árverezni.

Az EAR felületéhez árverezőként csatlakozhat az

- a személy, vagy
- a nemzeti vagyonról szóló 2011. CXCVI. törvény 3. § (1) bekezdés 1. pontja szerinti átlátható szervezet, amely, vagy amelynek képviselője

az ügyfélkapun azonosítható, a személyes adatok kezelésére vonatkozó hozzájárulást megadja, és az EAR felhasználási szabályzatában foglaltakat elfogadja.

Az elektronikus árverésre vonatkozó legfontosabb információk:

Kikiáltási ár*:	626.110.000,- Ft
Licitlépcső összege:	1.500.000,- Ft
Árverési biztosíték összege:	156.527.500,- Ft
Árverés kezdetének időpontja:	2024.07.18.
Árverési biztosíték átutalásához szükséges biztosíték befizetési azonosító generálásának határideje:	2024.07.23. 16:00
Árverési biztosíték átutalásának határideje**:	2024.07.23. 23:59
Licit időszak kezdete:	2024.07.24. 08:00
Árverés lezárásának (licitnapló lezárásának) időpontja:	2024.07.26. 21:00
Megtekintés időpontja 1.	2024.07.22. 11:30-tól 12:30-ig
Ajánlati kötöttség időtartama:	maximum 90 nap
Az Ingatlan vagyongazdálkodója / tájékoztatás az MNV Zrt. közvetlen kezelésében állásáról:	MNV Zrt. közvetlen kezelésében áll
Az Ingatlanon fennálló jogok és terhek (pl.: elővásárlási jog)	Műemléki védettség.

** Az árverésen a licitálás az EAR felhasználási szabályzatban rögzítettek szerint történik. A kikiáltási ár ÁFA tartalmára vonatkozóan az EAR felhasználási szabályzata III.5.5. A) pontja vonatkozik.*

***A meghatározott időpont az árverési biztosíték MNV Zrt. letéti bankszámláján történő jóváírásának határideje*

A Kiíró felhívja az árverezők figyelmét, hogy a vételi ajánlat a kizárólag a jelen hirdetményben meghatározott licitlépcső összegével megegyező összeggel vagy annak egész számú többszörösével (maximum tízszeres összegével) emelhető.

A Kiíró az árverésre jelentkezőknek az árverésen történő részvétel feltételeként árverési biztosíték megfizetését írja elő. Az árverési biztosíték befizetésére a pénzkezelés biztonsága érdekében **csak átutalással** kerülhet sor.

Az árverési biztosítékot az árverésen való részvétel feltételeként az árverezőnek az MNV Zrt. 10032000-01501504 számú letéti számlájára a fent megadott befizetési határidőig kell átutalással teljesíteni. **Az árverési biztosíték megfizetése akkor minősül teljesítettnek, amikor az Kiíró letéti számláján az jóváírásra került.**

Az átutalási közlemény rovatában kérjük feltüntetni biztosíték befizetési azonosítóját! A biztosíték befizetési azonosító kizárólag bejelentkezés után, adott árverés adatlapján generálható. Bármely árverésen való részvételhez egyedi biztosíték befizetési azonosító szükséges. **Az árverező az azonosító létrehozásakor választja ki, hogy saját nevében vagy meghatalmazottként kíván licitálni.**

Az árverezők elektronikus nyilvántartásába bejegyzett árverező az elektronikus árverési hirdetmény közzétételét követően, az árverés licitidőszakának kezdődőidőpontjától, az árveréshez tartozó licitnapló lezárásáig azonosítójának, valamint a vételi ajánlat összegének megadásával elektronikus úton vételi ajánlatot tehet az értékesíteni szánt vagyontárgyra. Az elektronikus árverésen csak az az árverezők elektronikus nyilvántartásába bejegyzett (regisztrált) személy vehet részt, aki vagy amely nem áll a kizárás hatálya alatt.

Az árverés során tett vételi ajánlat nem vonható vissza és az árverező ajánlati kötöttsége az adásvételi szerződés létrejöttéig, de legkésőbb a végleges eredményhirdetést követő 90 napig, vagy az árverés eredménytelenné nyilvánításáig áll fenn.

A jelen Hirdetményben foglaltakon túl az EAR felhasználási szabályzata tartalmazza a licitálás szabályait, a szerződéskötés feltételeit, a jogi és természetes személyek része előírt szerződéskötési kötelezettségeket, a vételár megfizetésével kapcsolatos információkat, továbbá a birtokátruházás folyamatát.

A nyertes árverező köteles az árverés tárgyának végleges eredményhirdetését követő 15 napon, vagy a Kiíró szerződéskötésre felhívó levelének kézhezvételétől számított 15 napon belül a szerződést megkötni. A Kiíró felhívja az árverezők figyelmét, hogy a Kiíró által küldött, szerződéskötésre felhívó levél kézhezvételétől számított 15 nap jogvesztőnek minősül a szerződéskötés szempontjából.

A nyertes árverező – elővásárlási jog, valamint harmadik személy hozzájárulási kötelezettsége fennállása esetén – amennyiben az elővásárlásra jogosult nem élt vételi szándékával vagy a szükséges harmadik személy hozzájárulása rendelkezésre áll, köteles a szerződést a Kiíró szerződéskötésre felhívó levelének kézhezvételétől számított 15 napon belül megkötni. A Kiíró felhívja az árverezők figyelmét, hogy a Kiíró. által küldött, szerződéskötésre felhívó levél kézhezvételétől számított 15 nap jogvesztőnek minősül a szerződéskötés szempontjából.

Az adott Ingatlan árverési biztosítékon felüli vételár-része (amennyiben a szerződés ettől eltérő rendelkezést nem tartalmaz) egy összegben, átutalással fizethető meg legkésőbb a szerződés megkötését követő 30 napon belül a Kiíró Magyar Államkincstárnál vezetett 10032000-01457522 számlaszámára. Árverezők tudomásul veszik, hogy a vételár megfizetése akkor minősül teljesítettnek,

amikor az Kiíró Magyar Államkincstárnál vezetett 10032000-01457522 számú számláján jóváírásra került.

A Kiíró felhívja a figyelmet, hogy amennyiben a nyertes árvezető a jelen hirdetményben előírt határidő alatt a szerződést neki felrőható okból nem köti meg, vagy a teljes vételárat nem fizeti meg, úgy kell tekinteni, hogy a jogügylettől visszalépett. Ilyen esetben a befizetett árverési biztosítékot - meghíusulási kötbér jogcímen – figyelemmel a Vhr. 47.§ (1) bekezdésében foglaltakra, elveszti és felelős a szerződés kötés meghíusulásából az árvereztetőt ért károkért, továbbá viselni köteles az árvereztető ebből fakadó költségeit.

A Kiíró kifejezetten felhívja az árverezők figyelmét arra, hogy az eladásra kínált Ingatlan műemléki környezetbe tartozása, illetve helyi egyedi védelem alatt állása, valamint az országos közút és vasúthálózat közelsége miatti építési és használati korlátozásokkal kapcsolatos információkat maguk is kötelesek beszerezni és nem hagyatkozhatnak kizárólag a Kiíró által adott tájékoztatásra. Az árverezők tudomásul veszik, hogy az ezzel kapcsolatos információhiány miatt sem a Kiíróval, sem a Magyar Állammal szemben nem élnek a jövőben semmilyen követeléssel, vagy igényvel.

Az Ingatlanon környezetvédelmi feltárás nem volt, környezetvédelmi és tűzszerészeti állapotfelmérés nem készült. Árverezők tudomásul veszik, hogy az esetlegesen szükséges környezetvédelmi és tűzszerészeti vizsgálatokkal összefüggésben, ezen túlmenően a vizsgálatokból fakadó esetleges kárelhárítással kapcsolatos kötelezettségek megtérítéséért, kártérítéséért, illetve bármilyen kárenyhítés iránti igényért a Kiíró, vagy a Magyar Állam nem vállal sem felelősséget, sem szavatosságot, az esetleges károk elhárítása a vevőt terheli. Az árverezők tudomásul veszik, hogy az esetleges környezeti károk miatt sem a Kiíróval, sem a Magyar Állammal szemben nem élnek a jövőben semmilyen követeléssel vagy igényvel, amennyiben a területen környezetvédelmi és tűzszerészeti kárelhárítás szükséges, az ezzel kapcsolatos tevékenység összes költsége a vevőt terheli.

Az árverezők tudomásul veszik, hogy az Ingatlan építési övezeti besorolása, az építési övezeti besorolás önkormányzat általi módosítása, megváltoztatása miatt sem a Kiíróval, sem a Magyar Állammal szemben nem élnek a jövőben semmilyen követeléssel, vagy igényvel.

A Kiíró tájékoztatja az árverezőket, hogy a telekhatárokat nem mérte fel, erre tekintettel a telekhatárok ingatlan-nyilvántartásban rögzített adatoknak megfelelıssége tekintetében a kellékszavatosságát kizárja. Ennek megfelelıen az esetleges eltérések miatt, az árverezők sem a Kiíróval, sem a Magyar Állammal szemben semmilyen követelést vagy igényt nem támasztanak a jövőben.

Az Ingatlanon található felépítményekre vonatkozó építési és használatba vételi engedélye hiánya miatt az árverezők sem a Kiíróval, sem a Magyar Állammal szemben semmilyen követelést vagy igényt nem támasztanak a jövőben.

Az árverezők kifejezetten elfogadják, hogy az ingatlan-nyilvántartásban feltüntetett Ingatlan léte, illetve mérete a tényleges valós, jelenlegi állapottól eltérhet, így árverezők a tényleges, megtekintett állapotnak megfelelıen, illetve azt tudomásul véve teszik meg az ajánlatukat és az esetleges eltérések miatt az árverezők sem a Kiíróval, sem a Magyar Állammal szemben semmilyen követelést vagy igényt nem támasztanak a jövőben.

Az árverezők kifejezetten elfogadják, hogy az Ingatlan állapotáról, szerkezetéről, az Ingatlanra vonatkozó helyi és országos előírásokról – így különösen az Ingatlan övezeti besorolásáról – a Kiírótól független forrásból, kellő körültekintéssel tájékozódnak és nem hagyatkoznak kizárólag a Kiíró állításaira. Az árverező az Ingatlanra vonatkozó árverési ajánlatát az Ingatlan árverező által ellenőrzött műszaki állapotának, és a Kiírótól független forrásból ellenőrzött műszaki jellemzőinek – így különösen övezeti besorolásának – ismeretében teszi meg. Így az Ingatlan műszaki állapotával, valamint azzal kapcsolatban, hogy a hivatalos, illetve a tényleges adatok a Kiíró által közölttől esetlegesen eltérnek, az árverezők sem most, sem a jövőben sem a Magyar Állammal, sem a Kiíróval szemben semmilyen igényt, követelést nem támasztanak, ilyen esetleges követelésekről előre és

visszavonhatatlanul lemondanak. A kiíró mindezekre tekintettel kizárja a jelen hirdetményben feltüntetett adatok tekintetében a kellékszavatosságát.

Az árverezők tudomásul veszik, hogy a jelen Ingatlanra vonatkozó adásvételi szerződést a szerződő felek a Kiíró által rendelkezésre bocsátásra kerülő szerződéstervezet alapján fogják megkötni, amely szerződés tervezetén lényegi változtatásokat nem jogosultak tenni.

A Kiíró felhívja az árverezők figyelmét, hogy a nyertes árverező kockázata az Ingatlan mérete és elhelyezkedése tekintetében a kiírást követően esetlegesen bekövetkező ingatlan-nyilvántartási hatósági térképezési kijavítás következményeinek (előnyök/hátrányok egyaránt) viselése.

A Kiíró tájékoztatja az árverezőket arról, hogy az MNV Zrt. a Vhr. 47/M.§ (3) bekezdés c) pontja alapján jogosult az árverést érvényes vételi ajánlat esetén a Felhasználási Szabályzat III. 4. 13. pontja szerinti végleges eredményhirdetésig eredménytelenné nyilvánítani.

*Az Kiíró az elektronikus árverés során felmerülő, az EAR használatával kapcsolatos technikai és egyéb kérdésekben telefonos, illetve elektronikus levelezés útján nyújt segítséget az alábbi elérhetőségeken:
+36-1/467-55-67 munkanapokon 9:00-22:00 között), e-arveres@mny.hu*

SELLYE VÁROS ÖNKORMÁNYZAT

Képviselő-testületének 6/2023. (IV.3.) számú szociális önkormányzati rendelet 6. § (3) bekezdése alapján a Polgármester a képviselő-testület által átruházott hatáskörében, a helyi rendeletben meghatározott feltételek szerint az alábbi támogatásokat nyújtja:

települési temetési támogatás, települési eseti rendkívüli támogatás, születési támogatás, köztemetés.

POLGÁRMESTER

HATÁSKÖRÉBE ÁTRUHÁZOTT DÖNTÉSEKRŐL TÁJÉKOZTATÓ

2024. I. FÉLÉV

Megállapítás hónapja	Hatáskör megnevezése	Megállapított határozatok száma	Megállapított összeg
Január	Települési eseti rendkívüli támogatás	17	258.000,- Ft
	Születési támogatás	2	100.000,- Ft
	Települési temetési támogatás	1	100.000,- Ft
Február	Települési eseti rendkívüli támogatás	8	305.000,- Ft
	Települési temetési támogatás	1	60.000,- Ft
	Születési támogatás	1	50.000,- Ft
Március	Települési eseti rendkívüli támogatás	6 fő pénzbeli és 32 fő természetbeni tűzifa 38	215.000,- Ft 32 m ² tűzifa
	Települési temetési támogatás	1	50.000,- Ft
Április	Települési eseti rendkívüli támogatás	5	162.000,- Ft
Május	Települési eseti rendkívüli támogatás	17	329.000,- Ft
	Települési temetési támogatás	1	70.000,- Ft
Június	Települési eseti rendkívüli támogatás	8	138.000,- Ft
ÖSSZESEN:		100	1.837.000,- Ft + 32 m² tűzifa

Települési eseti rendkívüli támogatás: 93 fő 1.407.000,- Ft + 32 m² tűzifa
 Települési temetési támogatás: 4 fő 280.000,- Ft
 Születési támogatás: 3 fő 150.000,- Ft

Sellye Város Önkormányzat képviselő-testületének 2024. július havi ülésére

<p>2024.05.30. nyilvános</p>	<p>TOP-PLUSZ-1.2.1-21-BA1-2022-00049 azonosító számú, „Csapadékvíz-elvezető rendszer felújítása Sellyén” című pályázat megvalósításához szükséges (építési beruházás) közbeszerzési eljárás (épitési beruházás) elindításához kapcsolódó döntések meghozataláról szóló 93/2024.(IV.30.) határozat módosításáról</p>	<p>139</p>	<p>azonnal</p>	<p>polgármester, projektmenedzser</p>	<p>Sellye Város Önkormányzat Képviselő-testülete a TOP-PLUSZ-1.2.1-21-BA1-2022-00049 azonosító számú, „Csapadékvíz-elvezető rendszer felújítása Sellyén” című pályázat megvalósításához szükséges közbeszerzési eljárás (építési beruházás) elindításához kapcsolódó döntések meghozataláról szóló 93/2024.(IV.30.) határozatát az alábbiak szerint módosítja:</p> <p>1. Sellye Város Önkormányzat Képviselő-testülete a TOP-PLUSZ-1.2.1-21-BA1-2022-00049 azonosító számú, „Csapadékvíz-elvezető rendszer felújítása Sellyén” című pályázat megvalósításához szükséges építési beruházásnak közbeszerzési eljárását, továbbá jóváhagyja az előterjesztés mellékletét képező közbeszerzési eljáráshoz kapcsolódó ajánlattételi felhívást és közbeszerzési dokumentumot, amely a szerződésstervezet is tartalmazza.</p> <p>2. Sellye Város Önkormányzat Képviselő-testülete a TOP-PLUSZ-1.2.1-21-BA1-2022-00049 azonosító számú, „Csapadékvíz-elvezető rendszer felújítása Sellyén” című pályázat megvalósításához kapcsolódó építés beruházás közbeszerzésének eljárása tekintetében a 4 tagú Bíráló Bizottság megalapítására az alábbi bizottsági tagokat jóváhagyja:</p> <ul style="list-style-type: none"> - Szentgyörgyi Szilvia FAKSZ: közbeszerzési szakértő, - Flanek Zoltán műszaki ellenőr: műszaki tapasztalattal rendelkező szakember <ul style="list-style-type: none"> - Dr. Barka Tamás, jogi szakértő, - Jankovics Szilvia pénzügyi tapasztalattal rendelkező szakember (Baranya Vármegyei Önkormányzati Hivatal munkatársa) 	<p>A közbeszerzés folyamatban van az ajánlattétel megtörtént, jelenleg a beérkezett ajánlatok értékelése van folyamatban a BB tagok által.</p>
----------------------------------	---	------------	----------------	---	--	--

2024.05.30. nyilvános	a 2023. éves összefoglaló ellenőrzési jelentés jóváhagyásáról	140	azonnal	polgármester, jegyző, pénzügyi osztályvezető	Sellye Város Önkormányzat Képviselő-testülete a belső ellenőr által elkészített, az előterjesztés mellékleteként csatolt 2023. évi éves összefoglaló jelentést jóváhagyja. A Képviselő-testület felkéri a jegyzőt, hogy a hiányosságok kijavítását kövesse nyomon.	Hiányosságok kijavítása követése folyamatban van.
2024.06.27. nyilvános	az Ormánóság Egészségügyi Központ 2024. évi belső ellenőrzési tervének jóváhagyásáról	141	azonnal	polgármester, jegyző	Sellye Város Önkormányzat képviselő-testülete a belső ellenőr által az előterjesztés mellékleteként csatolt Ormánóság Egészségügyi Központ 2024. évi belső ellenőrzési tervét jóváhagyja.	További intézkedést nem igényel.
2024.06.27. nyilvános	2024. évi közbeszerzési terv	142	azonnal	polgármester, projektmenedzser	1. Sellye Város Önkormányzat Képviselő-testülete a közbeszerzésről szóló 2015. évi CXLI. törvény értelmében az előterjesztéshez csatolt melléklet szerinti táblázatban foglalt adatokkal elfogadja Ormánóság Egészségügyi Központ 2024. évi összesített közbeszerzési tervét. 2. Sellye Város Önkormányzat Képviselő-testülete elrendeli a 2024. évi közbeszerzési terv honlapra való feltöltését és az EKR rendszerben való publikálását.	Publikálás folyamatban van.
2024.06.27. nyilvános	Fűtésre optimalizált hűtő-fűtő klímaberendezések telepítésének megítárgyalása a Sellye Városi Művelődési Ház, Könyvtár és Muzeális Intézmény Vajdics Házába	143	azonnal	polgármester	Sellye Város Önkormányzat képviselő-testülete Páva Gábor egyéni vállalkozó (székhely: 7960 Sellye, Malom utca 5, adószám 59091530-1-22) Sellye Városi Művelődési Ház, Könyvtár és Muzeális Intézmény Vajdics Házába fűtésre optimalizált hűtő-fűtő klímaberendezés telepítésére érkezett ajánlatát bruttó 338.340.- Ft összegben jóváhagyja az önkormányzat 2024. évi költségvetésében az általános tartalék terhére, mely összeget a Sellye Városi Művelődési Ház, Könyvtár és Muzeális intézmény részére átad.	Az összeg átadásra került, a klímát beszerelték, számlát kifizettük.
2024.06.27. nyilvános	Dr. Végh Renáta háziorvos Sellye I. sz. háziorvosi körzet feladatellátásának felmondásának tudomásulvételéről	144	azonnal	polgármester	Sellye Város Önkormányzat képviselő-testülete Dr. Végh Renáta egyéni vállalkozó háziorvos praxisjogosult (7400 Kaposvár, Baross Gábor u. 18. 2.em.8. ajtó, adószám: 60707167-1-34, nyilvántartási szám: 222114080, pecsétszám 70518) Sellye I. sz. háziorvosi	Tudomásul véve.

2024.06.27. nyilvános	MFP-ÖTIFB/2024. kódszámú kiírás alapján nyertes 3506107420 projektazonosítójú pályázat megvalósításához kapcsolódó eszközök beszerzésére irányuló ajánlattétel megtárgyalása	148	azonnal	polgármester	<p>1. Sellye Város Önkormányzat Képviselő-testülete a Magyar Falu Program keretében meghirdetett, Önkormányzati tulajdonú ingatlanok, fejlesztése, önkormányzati feladatellátáshoz kapcsolódó beszerzések-2024 című, MFP-ÖTIFB/2024. kódszámú kiírás alapján nyertes 3506107420 projektazonosítójú pályázat megvalósításához kapcsolódó BEMA 20 Dual seprőgép beszerzésére benyújtott ajánlatok alapján a jelen ajánlatkérési eljárásban a legalacsonyabb összegű ajánlatot adó K&B Gépuvar Kft.-vel (7666 Pogány, Rákóczi u. 25/2. Adószám: 11560632-2-02, cégjegyzékszám:02-09-065608) köt szállítási szerződést az alábbiak szerint:</p> <p>Megnevezés Nettó összegár (Ft) ÁFA (Ft) Bruttó összesen (Ft) BEMA 20 Dual 1,85 240 l-es tartállyal 3.500.000 945.000 4.445.000</p> <p>Az MFP-ÖTIFB/2024. kódszámú kiírás alapján nyertes 3506107420 projektazonosítójú pályázat fedezetet nyújt: - 1 db BEMA 20 Dual 1,85 240 l-es tartállyal szennytartóval bruttó 4.445.000 Ft</p> <p>2. Sellye Város Önkormányzat Képviselő-testülete a szállítási szerződés aláírásra felhatalmazza Nagy Attila polgármestert.</p>	Az ajánlattevők értesítése az eredményről megtörtént, a nyertes ajánlattevővel a szállítási szerződés aláírásra került.
2024.06.27. nyilvános	MFP-UHJ/2024. Sellye, Széchenyi utca járda felújítás	149	2024. július 12.	polgármester, TFO vezető	<p>Sellye Város Önkormányzat Képviselő-testülete úgy határoz, hogy a Magyar Falu Program keretében meghirdetett, „Út, híd, járda, kerékpárforgalmi létesítmény építése/felújítása” című MFP-UHJ/2024. kódszámú pályázati kiíráson részt kíván venni. A pályázat összeállításra és benyújtásra felkéri a SKÖH Településüzemeltetési és Fejlesztési Osztályt.</p> <p>Felújítás helyszíne: 7960 Sellye, Széchenyi utca (223 hrsz.)</p>	A tárgyi pályázat benyújtásra került.

2024.06.27. nyilvános	Országos Pályaépítési Program keretében rekortán pálya építésére benyújtandó pályázat megtárgyalása	150	azonnal, illetve későbbi KT ülés	polgármester	<p>Sellye Város Önkormányzat Képviselő-testülete az Országos Pályaépítési Program keretében rekortán pálya építésére benyújtandó pályázati lehetőséget megtárgyalta, és felkéri polgármestert, hogy a Szigetvári Tankerületi Központtal folytasson egyeztetést írásbeli megállapodás létrehozására, hogy a Sellye, Bodonyi Nándor utca 10. szám alatt a pályázathoz létesítendő rekortán borítási sportpályát a fenntartási idő végéig tartsa karban.</p> <p>A képviselő- testület a pályázat benyújtását az írásbeli megállapodás függvényében újfent napirendre tűzi.</p>	Egyeztetés folyamatban van.
2024.06.27. nyilvános	Közútkézelői,- tulajdonosi hozzájárulási kérelem megtárgyalása – Sellye 0371/3 hrsz.	151	azonnal	polgármester	<p>Sellye Város Önkormányzat Képviselő-testülete a tárgyi napirendi pontot megtárgyalta és az alábbi ingatlanra vonatkozó tulajdonosi és közútkézelői hozzájárulás kiadását jóváhagyja az előterjesztés tartalma szerinti kikötésekkel.</p> <p>- Sellye 0371/3 hrsz. Rajzszám: EDE-2024-T-021 Érintett önkormányzati hrsz: Sellye 0372 (Ipari park, közút), 0371/2 hrsz. (út)</p> <p>Sellye Város Önkormányzat Képviselő-testülete a hozzájárulás aláírásra felhatalmazza Nagy Attila polgármestert.</p>	Az önkormányzat a jóváhagyott tulajdonosi és kezelői hozzájárulást kiadta.

2024.06.27. nyilvános	Közútkezelői hozzájárási kérelem megtárgyalása – Mátvás király utca 69.	152	azonnal	polgármester	Sellye Város Önkormányzat Képviselő-testülete a tárgyi napirendi pontot megtárgyalta és az alábbi ingatlanra vonatkozó közútkezelői hozzájárálás kiadását jóváhagyja az előterjesztés tartalma szerinti kikötésekkel. - Sellye, Mátvás király utca 69. Rajtszám: EDE-2024-T-022 Érintett önkormányzati hrsz: Sellye 398 hrsz. (közterület), 714/1. hrsz. (járda)	Az önkormányzat a jóváhagyott tulajdonosi és kezelői hozzájárulást kiadta.
					Sellye Város Önkormányzat Képviselő-testülete a hozzájárulás aláírásra felhatalmazza Nagy Attila polgármestert.	

<p>2024.06.27. nyilvános</p>	<p>Sellye Kommunális Kft. 2024. évi üzleti tervéről szóló a 17/2024 (II.14.) KT határozat módosítása</p>	<p>153</p>	<p>azonnal, illetve költségvetési rendelet módosítása</p>	<p>polgármester, ügyvezető igazgató</p>	<p>1. Sellye Város Önkormányzat Képviselő-testülete a 121/2024 (V.30.) számú határozatban jóváhagyott humán erőforrás gazdálkodási intézkedésekre tekintettel a Sellye Kommunális Kft. 2024. évi üzleti tervéről szóló 17/2024 (II.14) számú határozat módosítását az alábbiak szerint fogadja el:</p> <p>1.) Sellye Város Önkormányzat Képviselő-testülete az üzleti tervben meghatározottak szerint a közterület karbantartás, parkgondozás, síkosság-mentesítés feladatok ellátására 2024. évben elfogadott bruttó 70.608.000,- Ft finanszírozást az üzleti terv módosításával bruttó 19.659.000,- Ft-tal megemeli bruttó 90.267.000,- Ft-ra. A feladatra jóváhagyott összeg a vonatkozó közszolgáltatási szerződésben meghatározottak szerint kerül finanszírozásra.</p> <p>2.) Sellye Város Önkormányzat Képviselő-testülete az üzleti tervben meghatározottak szerint a temető üzemeltetési feladatok ellátására 2024. évben nettó 500.000,- Ft + áfa, azaz bruttó 635.000,- Ft finanszírozást elfogadja. A feladatra jóváhagyott összeg a vonatkozó kegyeleti közszolgáltatási szerződésben meghatározottak szerint kerül finanszírozásra.</p> <p>3.) Sellye Város Önkormányzat Képviselő-testülete az üzleti tervben meghatározottak szerint a termálfürdő üzemeltetési feladatok ellátására 2024. évben nettó 10.500.000,- Ft + áfa, azaz bruttó 13.335.000,- Ft finanszírozást elfogadja. A feladatra jóváhagyott összeg a vonatkozó üzemeltetési megállapodásban meghatározottak szerint kerül finanszírozásra.</p> <p>4.) Sellye Város Önkormányzat Képviselő-testülete az üzleti tervben meghatározottak szerint a termelői piac üzemeltetési feladatok ellátására 2024. évben 0,- Ft finanszírozást</p>	<p>Finanszírozási ütemezés egyeztetése és módosítása megtörtént, nem igényel további intézkedést.</p>
----------------------------------	--	------------	---	---	---	---

2024.06.27. nyilvános	Mátyás Király utca 62. szám alatti 2 db szolgálati lakás gázbekötési munkálatainak megtárgyalása	154	2024.06.30	polgármester, Sellye Kommunális Kft. Ügyvezető	<p>1. Sellye Város Önkormányzat Képviselő-testülete úgy határoz, hogy az előterjesztésben szereplő tartalommal vállalkozási szerződés keretén belül megbízza a Sellye Kommunális Kft-t, a Mátyás Király utca 62. szám alatti 2 db szolgálati lakás gázbekötési munkálatainak elvégzésével. A szerződés ellenértéke nettó 2.614.774,- Ft + 27 % áfa, azaz bruttó 3 320 763,- Ft, amelynek fedezete a 2024. évi költségvetési tartalék terhére kerül biztosításra.</p> <p>2. Sellye Város Önkormányzat Képviselő-testülete Nagy Attila polgármestert felhatalmazza a kapcsolódó vállalkozási szerződés aláírására.</p>	Kapcsolódó vállalkozási szerződés megkötése megtörtént, gázbekötés E-on csatlakozási tervdokumentációval kapcsolatos tervezői munka elkezdődött. Kapcsolódó szerelési munkák megszervezése folyamatban van.
2024.06.27. nyilvános	2024. évi Városnap kiadások megtárgyalásáról	155	azonnal	polgármester	<p>Sellye Város Önkormányzat képviselő-testülete a 2024. évi Városnap kiadásokat megtárgyalta, és a városnap rendezvény bruttó 14.783.000.- Ft összköltségéhez szükséges bruttó 6.000.000.- Ft összegű intézményfinanszírozást az önkormányzat 2024. évi költségvetésében az általános tartalék terhére biztosítja, mely az összeget a Sellye Városi Művelődési Ház, Könyvtár és Muzeális intézmény részére átad.</p>	További intézkedést nem igényel.
2024.06.27. nyilvános	Sellye Család- és Gyermekjóléti Központ pályázati támogatásának megtárgyalása	156	értelem szerint	polgármester, intézményvezető	<p>1. Sellye Város Önkormányzat Képviselő-testülete a Sellye Család- és Gyermekjóléti Központ (székhelye: 7960 Sellye, Erély utca 4.) részére 800.000,- Ft összegű intézményfinanszírozást biztosít, melyet a pályázat elszámolását követően a Sellye Család- és Gyermekjóléti Központ a 2025. évben visszautal az önkormányzat részére.</p> <p>2. Forrásként a Képviselő-testület az Önkormányzat 2024. évi költségvetésében az általános tartalék keretét jelöli meg.</p>	További intézkedést nem igényel.

2024.06.27. nyilvános	a 2024. évi lakossági víz- és csatornaszolgáltatás támogatás igénylésére vonatkozó pályázat beadásához	157	azonnal	polgármester	Sellye Város Önkormányzat Képviselő- testülete a támogatási igény bejelentését tudomásul vette. Egyúttal kötelezettséget vállalt arra, hogy a fájlagos ráfordításnál figyelembe vett, illetőleg a Tárcaközi Bizottság által elfogadott mértékű amortizációt, eszközhasználati díj jogcímen meghatározott összeget a víziközmű felújítására, pótlására, fejlesztési hitellel kapcsolatos adósságszolgálatra fordítja. A képviselő-testület felhatalmazza a polgármestert a pályázathoz kapcsolódó adatlapok és nyilatkozatok aláírására.	Pályázat beadásra került.
2024.06.27. nyilvános	Iránymutató utcanév oszlopok, táblák kihelyezéséről	158	azonnal	polgármester, városüzemeltetési referens	Sellye Város Önkormányzat Képviselő- testülete az iránymutató utcanév oszlopok, táblák kihelyezésére irányuló javaslatot megtárgyalta, és felkéri Kocsis Tibor városüzemeltetési referenst ajánlatok bekérésre a szóbeli előterjesztés szerint. A képviselő- testület napirendet az ajánlatok beérkezését követően újfent napirendre tűzi.	Ajánlatok bekérése folyamatban van.
2024.06.27. nyilvános	Polgármester beszámolójának jóváhagyása	159	azonnal	polgármester	Sellye Város Önkormányzat képviselő-testülete az írásbeli előterjesztéssel egyezően elfogadja a lejárt határidejű határozatokról szóló beszámolóját.	További intézkedést nem igényel.

2024.07.02. nyilvános, rk.	a Sellye 0371/5 hrsz-hez tartozó ingatlan adásvételi előszerződés megkötésének megítéléséről	162	azonnal	polgármester	<p>1. Sellye Város Önkormányzat Képviselő-testülete a BH GABONA Kereskedelmi és Szolgáltató Koriátolt Felelősségű Társasággal (4400 Nyíregyháza, Széchenyi utca 10., Cg. 15-09-092171, stat. 10865525-7112-113-15, adószám: 10865525-2-15, képv. Csobán Györgyné ügyvezető) a Sellye Kültérület 0371/5 hrsz. alatt felvett „legelő” művelési águ ingatlanra vonatkozó adásvételi előszerződés tartalmát megismerte, és azt jóváhagyja.</p> <p>2. Sellye Város Önkormányzat képviselő-testülete a Mayerland Kereskedelmi és Szolgáltató Bt.-vel (7668 Keszű, Zrínyi Miklós utca 17., dg: 02-06-075072, adószám: 22371223-2-02) a Sellye 031/5 helyrajzi számú legelő művelési águ ingatlan megvásárlására 2021. október 1. napján kötött ingatlan adásvételi előszerződés területmegosztásra vonatkozó módosításának elkészítésével a Monori ügyvédi irodát (7621 Pécs, Jókai utca 25.) bízta meg.</p> <p>3. Sellye Város Önkormányzat képviselő-testülete az adásvételi előszerződés aláírására polgármestert felhatalmazza.</p>	Szerződés aláírása folyamatban van.
2024.07.02. nyilvános, rk.	a BH Gabona Kft. hozzájárulói nyilatkozat iránti kérelmének megítéléséről	163	azonnal	polgármester	<p>Sellye Város Önkormányzat képviselő-testülete az önkormányzat tulajdonát képező Sellye külterület 0371/5 hrsz-ú ingatlan vonatkozásában a BH Gabona Kft. (4400 Nyíregyháza, Széchenyi utca 10.), mint pályázó részére az írásban beterjesztett és az előterjesztéshez csatolt nyilatkozatot állattartótelep építéséhez megadja.</p> <p>A képviselő-testület a csatolt nyilatkozat aláírására polgármestert felhatalmazza.</p>	További intézkedést nem igényel.

SELLYE VÁROS ÖNKORMÁNYZAT
képviselő-testületének 6/2023. (IV.3.) számú önkormányzati szociális rendelet
6. § (4) bekezdése alapján

A jegyző a képviselő-testület által átruházott hatáskörében, a helyi rendeletben meghatározott feltételek szerint települési lakásfenntartási támogatást nyújt.

JEGYZŐ
HATÁSKÖRÉBE ÁTRUHÁZOTT DÖNTÉSEKRŐL TÁJÉKOZTATÓ

2024. I. FÉLÉV

Megállapítás hónapja	Hatáskör megnevezése	Megállapítások száma / havi összege	Támogatás időszakára megállapított összeg
Január	Települési lakásfenntartási támogatás	5 támogatott / 46.876 Ft	2024.02.01.-2025.01.31. 562.512.- Ft
Február	Települési lakásfenntartási támogatás	4 támogatott / 28.227 Ft	2024.03.01.-2025.02.28. 338.724.- Ft
Március	Települési lakásfenntartási támogatás	1 támogatott / 4.976 Ft	2024.04.01.-2025.03.31. 59.712.- Ft
Április	Települési lakásfenntartási támogatás	1 támogatott / 3.981 Ft	2024.05.01.-2025.04.30. 47.772.- Ft
Május	Települési lakásfenntartási támogatás	4 támogatott / 36.172 Ft	2024.06.01.-2025.05.31. 434.064.- Ft
Június	Települési lakásfenntartási támogatás	2 támogatott / 16.593 Ft	2024.07.01.-2025.06.30. 199.116.- Ft
Összesen:		Támogatottak száma: 17 Megítelt támogatási összeg: 136.825,- Ft / 12 hó	

SELLYE VÁROS ÖNKORMÁNYZAT
képviselő-testületének 6/2023. (IV.3.) számú szociális önkormányzati rendelet
6. § (3) bekezdése alapján

A Szociális és Egészségügyi Bizottság a képviselő-testület által átruházott hatáskörében, a helyi önkormányzati rendeletben meghatározott feltételek szerint az alábbi támogatásokat nyújtja:

- települési gyógyszer támogatás
- települési létfenntartási támogatás
- települési gyermekvédelmi támogatás
- nevelési és tanévkezdési támogatás
- települési tűzifa támogatás
- társadalmi ünnepekhez kötődő települési támogatás.

SZOCIÁLIS ÉS EGÉSZSÉGÜGYI BIZOTTSÁG

2024. I. FÉLÉV

Megállapítás hónapja	Hatáskör megnevezése	Megállapított támogatások száma	Megállapított összeg
Január	2024. január hónapban szociális és egészségügyi bizottsági ülés nem volt		
Február	Települési gyógyszer támogatás	5	3 fő -2024.01.01.-2024.12.31. 28.000,- Ft 1 fő -2024.02.01.-2025.01.31. 5.000,- Ft 1 fő -2024.03.01.-2025.02.28. 9.000,- Ft
	Települési létfenntartási támogatás	6	2 fő -2024.01.01.-2024.06.30. 10.000,- Ft 2 fő -2024.02.01.-2024.07.31. 15.000,- Ft 2 fő étkeztetés 100 %-os átvállalása 2024.01.01.-2024.12.31.
Március	Települési gyógyszer támogatás	4	1 fő -2024.03.01.-2025.02.28. 8.000,- Ft 2 fő -2024.04.01.-2025.03.31. 18.000,- Ft 1 fő -2024.05.01.-2025.04.30. 10.000,- Ft
	Települési létfenntartási támogatás	3	1 fő -2024.02.01.-2025.07.31. 5.000,- Ft 1 fő -2024.03.01.-2025.08.31. 5.000,- Ft 1 fő -2024.04.01.-2025.03.31. 8.000,- Ft
Április	2024. április hónapban szociális és egészségügyi bizottsági ülés nem volt		
Május	Települési gyógyszer támogatás	3	1 fő -2024.04.01.-2025.03.31. 10.000,- Ft 2 fő -2024.05.01.-2025.04.30. 13.000,- Ft
	Települési létfenntartási támogatás	3	1 fő -2024.04.01.-2024.09.30. 5.000,- Ft 2 fő -2024.05.01.-2025.04.30. 20.000,- Ft
	Települési gyermekvédelmi támogatás	2	40.000,- Ft
Június	Települési gyógyszer támogatás	4	3 fő -2024.07.01.-2025.06.30. 25.000,- Ft 1 fő -2024.06.01.-2025.05.31. 10.000,- Ft
	Települési létfenntartási támogatás	2	1 fő -2024.05.01.-2024.10.31. 5.000,- Ft 1 fő -2024.06.01.-2025.11.30. 10.000,- Ft