



## Sellye Város Önkormányzat

7960 **Sellye**, Dózsa György u. 1.

Tel: Fax: 73/580-900

E- mail: hivatal@sellye.hu

### J E G Y Z Ő K Ö N Y V

**Készült:** Sellye Város Önkormányzat Pénzügyi, Gazdasági és Ügyrendi Bizottságának **2023. augusztus 30-án 14.00** órai kezdettel tartott **nyilvános** üléséről.

**Az ülés helye:** Sellyei Közös Önkormányzati Hivatal emeleti nagyterme

**Jelen voltak:** Pénzügyi, Gazdasági és Ügyrendi Bizottság:  
Balaskovicsné Kiss Adrienn bizottsági elnök  
Frankné Kőszegi Orsolya külső bizottsági tag  
Kovács Csaba György bizottsági tag  
Szabó Ferencné bizottsági tag

Nagy Attila polgármester  
dr. Nóránt Tímea jegyző  
Beák Laura aljegyző  
Horváth Nóra pénzügyi osztályvezető  
Hamarics Réka TFO vezető  
Kovácsné Böröcz Anette alpolgármester  
Bicskei Dezső képviselő  
Patkó László Sellye Kommunális, Beruházó és Szolgáltató Kft. ügyvezető  
Kolát Irén Sellye Városi Művelődési Ház, Könyvtár és muzeális intézmény  
intézményvezető  
Balog Barbara jegyzőkönyvvezető

**Balaskovicsné Kiss Adrienn** bizottsági elnök tisztelettel köszöntötte jegyző asszonyt, a Bizottság tagjait, a képviselő- testületi tagokat, és a megjelenteket. Ezek után megállapította, hogy a bizottság határozatképes, a 4 bizottsági tag közül 4 bizottsági tag jelen van, és az ülést megnyitotta.

Tájékoztatta a képviselő- testületet, hogy a bizottsági ülésen elhangzottakat hangfelvételen rögzítik, mely hanganyag képezi a jegyzőkönyv alapját.

Bizottsági elnök ezt követően javaslatot tett az ülés napirendjére a meghívóban közöltekkel egyezően, melyet a bizottsági tagok - alakszerű határozat meghozatala nélkül, - egyhangúlag fogadtak el az alábbiak szerint:

#### **N A P I R E N D E K:**

**1./ Sellye Városi Művelődés Ház, Könyvtár és Muzeális Intézmény intézményvezetői kérelmének megtárgyalása**

**Előterjesztő:** Kolát Irén, intézményvezető



**2./ Tenkes-Térségi Foglalkoztató Kft. kérelmének megtárgyalása**

Előterjesztő: Nagy Attila, polgármester

**3./ Horváth Évával megkötött ingatlan adásvételi-szerződés felbontása (986/A/2 hrsz.)**

Előterjesztő: Nagy Attila, polgármester

**4./ MFP-ÖTIK/2021 kódszámú pályázati kiírás alapján nyertes, 3283659976 azonosító számú és „Sellyei Közös Önkormányzati Hivatal épületének felújítása és korszerűsítése 2. ütem” elnevezésű projekt megvalósításához kapcsolódó eszközök beszerzése**

Előterjesztő: Nagy Attila, polgármester

**5./ Eszközhasználati díj terhére történő vízmérők cseréjének megtárgyalása**

Előterjesztő: Nagy Attila, polgármester

**6./ Tulajdonosi hozzájárulás megtárgyalása Sellye mezőfejlesztés 2. ütem tervezése és engedélyezése, HHE-Sellye-5 csomópont kialakítása, és újonnan létesülő kutak termelésbe állításhoz szükséges mezőbeni vezetékek és a vezetékhez kapcsolódó létesítmények, valamint tartozékaik létesítése tárgyában**

Előterjesztő: Nagy Attila, polgármester

**7./ TOP-Plusz pályázatokhoz kapcsolódó reziliencia vizsgálatok elvégzésére irányuló beszerzési eljárás megtárgyalása**

Előterjesztő: Nagy Attila, polgármester

**8./ TOP-Plusz-1.2.1 és TOP-Plusz-1.1.3 pályázatokhoz kapcsolódó Műszaki ellenőri szolgáltatás elvégzésére irányuló beszerzési eljárás megtárgyalása**

Előterjesztő: Nagy Attila, polgármester

**9./ TOP-Plusz-1.1.3-21-BA1-2022-00016 és TOP-Plusz-1.1.3-21-BA1-2022-00017 kódszámú pályázatokhoz kapcsolódó tervezési feladatok és tervezői művezetés ellátására irányuló beszerzési eljárás megtárgyalása**

Előterjesztő: Nagy Attila, polgármester

**10./ Sellye Kommunális Kft. 2023. évi üzleti terve módosításának megtárgyalása**

Előterjesztő: Patkó László, ügyvezető

**11./ Ügyfélkérelmek**

Előterjesztő: Nagy Attila, polgármester

- **„Együtt az Idősekért” Közalapítvány támogatási kérelme**

**12./ Aktuális kérdések megtárgyalása**

Ezt követően a bizottság rátért a napirendek megtárgyalására.

**1./ napirendi pont: Sellye Városi Művelődés Ház, Könyvtár és Muzeális Intézmény intézményvezetői kérelmének megtárgyalása**

**Balaskovicsné Kiss Adrienn** bizottsági elnök intézményvezető asszony kérelmét ismertetve elmondta, hogy sajnálatos módon az intézményi dolgozók létszáma a 4 főről 2 főre csökkent. A 6 órás részfoglalkoztatású könyvtáros felmondott, így megüresedett álláshelye. Álláshirdetéssel megfelelő felsőfokú végzettségű pályázat nem érkezett be, ezért javasolja

intézményvezető a Csorba Győző Könyvtárral való szakmai együttműködést 2024. január 1. napjától segédkönyvtáros felvételével. Intézményvezető kérte azt is fenntartótól engedélyezni, hogy 2023. szeptember 1-jétől 8 órás munkaerő felvételére kerülhessen sor.

Láthatják, hogy a fluktuáció jelentős ebben a gazdasági helyzetben, ez minden intézményüket érinteni fogja sajnos.

A korábbiakban is felmerült már, hogy felsőfokú végzettségű intézményvezető látta el a feladatot, amikor nem volt könyvtáros, megkérdezte, hogy miért, illetve, hogy valóban szükség van-e erre a központi segítségre?

Jelenleg van egy fő gyesen lévő dolgozó, ha jól emlékszik, neki van ilyen segédkönyvtárosi végzettsége. Nem tudja, hogy ő jelezte-e vagy nyilatkozott-e arra vonatkozóan, hogy mikor kíván visszajönni.

Azt is megkérdezte, hogy az 1 fő közfoglalkoztatott az intézménynél esetleg beiskolázható-e, terhelhető-e.

Szerette volna tudni, hogy érkezett-e pályázat az álláskiírásra, illetve, ha igen, akkor milyen pályázat érkezett, van-e helyi érdeklődő, vagy legalább olyan középfokú végzettségű, aki ezt a feladatot el tudná látni.

Azt is megkérdezte, hogy pontosan hol hirdették meg az álláshelyet, széles körben volt-e meghirdetve, illetve, hogy határozott, vagy határozatlan időre kívánják-e munkaerőt felvenni. Nem tudja, hogy lehet-e esetleg 2023. december 31. napjáig várni ezzel, még ha egy kiegészítő ember kellene is az őszi feladatok ellátására.

Szerette volna tudni, hogy mi az a minimum óraszám, amit a könyvtárnak el kell látni, és nyitva kell lenni város lévén a sajátos intézményegységi helyzettel.

Ezt követően átadta a szót intézményvezető részére.

**Kolat Irén** intézményvezető a létszám vonatkozásában elmondta, hogy amikor könyvtárosuk itt volt, akkor sem volt elegendő a létszám abból adódóan, hogy 3 épületet kellene folyamatosan nyitva tartaniuk. Úgy volt megoldva, hogy amikor az egyikbe átmentek, akkor a másikat bezárták, és kiírták az ajtóra, hogy éppen hol tartózkodnak. Az előírásoknak jelen helyzetben nagyon nem felelnek meg. Nyitva tartási időben, ha csak a könyvtárosi feladatokat nézik, akkor a 6 órás alkalmazás az megfelelőne, viszont a többi feladatot nem tudja ellátni hiánytalanul, hogyha nem 8 órában vesznek fel embert. Ellenkező esetben nem tudja garantálni, azt, hogy a művelődési ház, a könyvtár és a múzeum is nyitva tart. A munkakörök nem elkülöníthetők, rendezvényekből adódóan egymásra vannak utalva. A nyári időszakban rengeteg kiállításuk volt, október hónapban pedig megkezdődnek az új szakkörök, - néptánc, és bútorfestés-, folytatódik a nemez szakkör, és jelenleg egyeztetnek zumba oktatóval is. Fentiekre mind igény lenne, és a feladatuk az, hogy ezeket az igényeket kiszolgálják. A kollégák is eltolva dolgoznak, próbálják rugalmasan kezelni az időbeosztást, de a szabadságok kiadását sem tudják megoldani. Ezért kérte azt, hogy 8 órában vegyenek fel valakit. A bére nem érintené az eddigi költségvetésüket, mert középfokú végzettségű személyt alkalmaznának.

A korábbi álláshirdetésre 3 pályázat érkezett. Egyikük helyi jelentkező, de sem a Word, sem az Excel kezeléséhez nem ért, mely a feladatellátáshoz szükséges lenne. Másik jelentkező pécsi fiatalember, aki 30 évesen összesen 8 hónap munkaidővel rendelkezik, melyet segédkönyvtárosként töltött, de tudomása szerint sajnos nem véletlenül nincsen már ott. Ezen felül egy pécsi lakos nyújtotta be még pályázatát, aki közművelődési szakember végzettséggel rendelkezik, mely mellett cukrász, szakács, felszolgáló és vendéglátós üzletvezetői szakmája van, és néptáncoktató is. Személye vonatkozásában tájékoztatta a képviselő- testületet, hogy pályázó a lánya, azonban, ha a választás rákerülne, nem jelenthet problémát, mert korábban a Nemzeti Művelődési Központnál is több mint egy évet egymás mellett dolgoztak főnökből beosztotti viszonyban. Elmondta, hogy vállalná a segédkönyvtárosi képzés elvégzését is.

Jelenleg távollévő kolléganővel beszélgettek, és korábbi látogatása során úgy nyilatkozott, hogy egészségügyi állapota miatt nagy valószínűséggel nem fogja tudni vállalni a feladatot.

Október hónapban, ha elkezdődnek szakkörök, illetve rendezvényeik, akkor ketten nagyon kevesen lesznek, így szeretnék, ha októbertől menne hozzájuk valaki dolgozni.

**Balaskovicsné Kiss Adrienn** bizottsági elnök megkérdezte, hogy az a megoldás lehetséges-e, hogy kihagyják a Csorba Győző Könyvtárat, és eleget tesznek-e azzal, hogy az intézmény vezetője felsőfokú végzettségű, és egy 8 órás középfokú végzettségű, jelenleg még végzettséggel nem rendelkező személyt alkalmaznak.

**Kolat Irén** intézményvezető nemmel felelt, ezzel nem felelnek meg a jogszabályoknak. Azzal felelnek meg, hogyha a Csorba Győző Könyvtárral szerződést kötnek, és a szakmai irányítás a könyvtaré lesz, de ez jelentős változást nem eredményez, hiszen most is ez volt, csak nem volt szerződés mögötte. Eddig is a Könyvtár irányította könyvtárosuk munkáját, és segítették is.

**Balaskovicsné Kiss Adrienn** bizottsági elnök megkérdezte, hogy lehetne ezt kérelmében foglaltakkal ellentétben már 2023. október 1-jétől is, nem csak 2024. január 1-jétől?

**Kolat Irén** intézményvezető tájékoztatta, hogy a szerződés 2024. január 1. napjától köttetne, de beleegyeznek abba, hogy már akár 2023. szeptember 1-jétől felvegyenek valakit középfokú végzettséggel, aki elkezd a segédkönyvtárosi képzést.

A közfoglalkoztatott vonatkozásában elmondta, hogy neki nincsen érettségije, így sajnos erre a képzésre nem mehet el, de próbálják ösztönözni. Tart azonban attól, hogy az érettségi megszerzése után nem lesz munkája, és akkor már közfoglalkoztatott sem lehet.

**Balaskovicsné Kiss Adrienn** bizottsági elnök megkérdezte, hogy hol hirdették, illetve, hogy 8 órás állást hirdettek-e vagy 6 órásat?

**Kolat Irén** intézményvezető elmondta, hogy 6 órás állást hirdettek, de egyeztetett pályázókkal arról, hogy 8 órában is vállalnák-e az állást. A hirdetés az intézmény facebook oldalán, Sellye város honlapján, illetve a Csorba Győző Könyvtárban is volt ki volt téve, valamint az összes közművelődési szakembernek Baranya megyére vonatkozóan van egy facebook oldala, ott is közzétették.

**Balaskovicsné Kiss Adrienn** bizottsági elnök pénzügyi osztályvezetőhöz fordult, hogy jelenleg 4 fő álláshely van az intézmény vonatkozásában, melyből 3 van a költségvetésbe tervezve?

**Horváth Nóra** pénzügyi osztályvezető felelt a kérdésére, hogy 4 fő van tervezve, de úgy, hogy az egyik 30 órás, tehát ezért kéri intézményvezető asszony a fenntartó hozzájárulását, mert akkor úgy kell tervezniük, hogy 4 db 8 órás állás lesz, ha erre engedélyt kap. Jelenleg kettő álláshely nincs betöltve.

Szerette volna elmondani, hogy abban az esetben, hogyha 2024. január 1-jétől a Csorba Győző Könyvtárral kötnek szerződést, akkor az a kötelezvényük, hogy a normatíva 10%-át könyvek beszerzésére kell fordítani, megszűnik, mely ebben az évben 582.905,- Ft volt.

**Balaskovicsné Kiss Adrienn** bizottsági elnök megkérdezte, hogy akkor ez azt jelenti, hogy kaphatnak kölcsön onnan könyveket?

**Kolat Irén** intézményvezető hozzáfűzte, hogy ez most is így van, még könyvtárak között is működik a könyvtárközi kölcsönzés.

**Balaskovicsné Kiss Adrienn** bizottsági elnök a bizottság tagjaihoz fordult, hogy megkérdezze, mit javasolnak fenitek tükrében.

Jómaga azzal a javaslattal élne, hogy mivel korábban 6 órás állás lett meghirdetve, most 8 órában is hirdessék meg, ha a testület is hozzájárul ahhoz, hogy 8 órás középfokú végzettségű munkaerőt vegyenek fel, és akkor gyorsított eljárás keretében akár 2023. október 1-jétől is

alkalmazhatják. Az akadályát egyébként nem látja amiatt sem, hogy ez plusz pénzt nem jelentene, ennek megfelelően javasolja a költségvetés átdolgozását.

**Horváth Nóra** pénzügyi osztályvezető elmondta, hogy módosítani nem kell, mert ugyanannyit fizetnének a 8 órás segédkönyvtáros számára, mint korábban a 6 órás könyvtáros részére.

**Balaskovicsné Kiss Adrienn** bizottsági elnök lépéseket tekintve elmondta, hogyha elfogadják ezt, akkor jóvá kell hagyniuk, hogy nem részmunkaidős, hanem 8 órás álláshely lesz ez. Azt javasolta, hogy hirdessék meg, hogy nem felsőfokú végzettségű, 8 órás munkaerőt keresnek, melyet akár olyan felületen is tegyenek közzé, ami nem kerül az intézménynek többletforrásba. Azt javasolta még, hogy próbaidőt mindenképpen kössenek ki.

**Kolat Irén** intézményvezető a jövő évi városnaphoz kötődő költségekről úgy tartja, hogy kellene mielőbbi megbeszélést tartani, mert szeptember hónapban le kellene foglalni a jövő évi fellépőt. Már vannak olyan fellépők, akiket megkeresett, de már most elköteleződtek.

**Balaskovicsné Kiss Adrienn** bizottsági elnökben két dolog merült fel. Egyrészt, ha elindul a beruházás a téren, nem tudja, hogy az befolyásolja-e a városnapját jövő évben, a másik pedig az, hogy nem látják, hogy a HIPA miatt szolidaritási hozzájárulásként mennyit kell befizetni a jövő évben. Milyen összegre vállalnának kötelezettséget így?

**Kolat Irén** intézményvezető azért szeretné, ha beszélnének erről, mert nem fogja tudni garantálni a fellépőket.

**Nagy Attila** polgármester tisztelettel köszöntötte a bizottság tagjait. Elmondta, hogy az idei évi városnapja előtt próbáltak már a jövő évre fellépőt lekötni, de már most nem volt a jövő évre szabad időpontja például Rúza Magdinak, és az Azariah együttesnek sem. Abban az esetben, ha bármit is vállalnak a jövő évi városnapjára, azt későbbiekben még át lehet gondolni, de nagy fellépőről ősszel muszáj dönteniük.

**Balaskovicsné Kiss Adrienn** bizottsági elnök megkérdezte, hogy a tér a beruházás miatt szabad lesz-e? Nagyobb fellépőnek is elegendő lesz-e?

**Nagy Attila** polgármester felelt a kérdésére, hogy a tér szabaddá teszi ezt. A munkaterület átadása nagyban függ attól, hogy hogyan zárul a tervezés. Amikor a tervezési eljárás lezárul, lesz egy közbeszerzési eljárás, aminek a kimenetelét egyikük sem tudja megjósolni, csak becsléseket tudnak tenni. Intézményvezető asszonnyal konzultálva a tér mellett van egy- két építő jellegű ötletük, hogy a városnap rendezvénynek legyen alternatív helyszíne.

**Dr. Nóránt Tímea** jegyző javasolta a sportcsarnokot fedett helyszínnek, mert sajnos minden évben készülniük kell a rossz időre.

**Nagy Attila** polgármester elmondta, hogy az sajnos nem racionális, hogy két színpadot béreljenek, hogy készüljenek a rossz időre.

**Balaskovicsné Kiss Adrienn** bizottsági elnök szerint az még nagyon fontos, hogyha szerződésben foglaltak nem teljesülnek, akkor annak milyen következményei vannak. Beszéljenek erről.

**Nagy Attila** polgármester kérte, ha bárkinek van javaslata fellépők vonatkozásában, azt jelezze, örömmel fogadják az ötleteket.

**Balaskovicsné Kiss Adrienn** bizottsági elnök visszatérve a napirendre azt javasolta, hogy 2023. szeptember 20. napjáig egy újabb pályázat kerüljön meghirdetésre 8 órás középfokú végzettségű munkaerő felvételére, aki vállalja a segédkönyvtárosi képzés elvégzését, vagy hogyha van, akkor az előnyt jelent azzal, hogy a munkakör 2023. október 1-jétől betölthető. Továbbá próbaidőt kössenek ki.

Kérte, hogy aki ezzel egyetért, támogassa javaslatát, és szavazást rendelt el.

A szavazásban 4 fő vett részt.

A Pénzügyi, Gazdasági és Ügyrendi Bizottság **4 igen szavazattal, tartózkodás, ellenszavazat nélkül** a következő határozatot hozta:

**Pénzügyi, Gazdasági és Ügyrendi Bizottság 57/2023.(VIII.30.) sz. határozat**

*Sellye Városi Művelődés Ház, Könyvtár és Muzeális Intézmény intézményvezetői kérelmének megtárgyalásáról*

1. A Pénzügyi, Gazdasági és Ügyrendi Bizottság a Sellye Városi Művelődési Ház, Könyvtár és Muzeális Intézmény intézményvezetői kérelmét megtárgyalta, és javasolja Sellye Város Önkormányzat képviselő- testületének a jelenlegi heti 30 órás könyvtáros felsőfokú végzettséghez kötött munkakört- a bértömeg változatlanul hagyása mellett- heti 40 órás középfokú végzettségű igénylő segédkönyvtárosi munkakörre módosítani.

2. A Pénzügyi, Gazdasági és Ügyrendi Bizottság javasolja fenti módosítást tartalmazó álláspályázat közzétételét 2023. szeptember 20-i határidővel.

Határidő: értelem szerint

Felelős: bizottsági elnök, intézményvezető

**Balaskovicsné Kiss Adrienn** bizottsági elnök napirend lezárását megelőzően szót adott Nagy Attila polgármester részére.

**Nagy Attila** polgármester emlékeztette a képviselő- testületet, hogy korábbi ülésen döntöttek arról, hogy Papp Sándor részére bérbe adják a sátrat, illetve egyéb eszközöket 200.000.- Ft összegben. Felkereste azonban Sándor azzal a problémával, hogy a vasutasnapon, melyet minden évben megszervez, általában 150 fő szokott részt venni, azonban az idei évben 82 főre csökkent a résztvevők száma, mely miatt nehézkessé vált a bérleti díjak megfizetése. A kért díj helyett csak 150.000.- Ft-ot tudna megfizetni.

**Balaskovicsné Kiss Adrienn** bizottsági elnök interpelláció keretében kérte már, hogy az intézmények küldjék meg számára azokat a dokumentumokat, melyek alapján bérbe lehet venni ingatlant, illetve eszközöket, azonban ez még mindig nem történt meg.

A sátorbérlet még mindig nem rendeződött a vagyonrendelet alapján, és arról volt szó, hogy ezt majd helyre teszik.

Papp Sándor kérelme vonatkozásában azt kérte, hogy kérelmező írja le fenti problémát, és a kérelmet nyújtsa be a képviselő- testületnek, ennek hiányában a bizottság nem tud állást foglalni.

*Miután napirenden belül további észrevétel nem érkezett, a bizottság a napirendet lezárta, és áttért a soron következő napirend megtárgyalására.*

2./ napirendi pont: **Tenkes-Térségi Foglalkoztató Kft. kérelmének megtárgyalása**

**Balaskovicsné Kiss Adrienn** bizottsági elnök napirendet ismertetve elmondta, hogy előterjesztésként megkapták a Kft. kérelmét, melyet írásban nyújtottak be 2023. július 11-én.

Ez mellett megkapták a 2023. augusztus 1. napján kelt tulajdonosi hozzájárulást is, mely a Kft. részére kiküldésre került.

Bérlő a Süttő Ignác utca 13. szám alatti önkormányzati ingatlant bérlő 10 éve, és a jégesőre, illetve az épület állagára hivatkozva -, melyet már korábbi évben is jelzett- kéri a tulajdonos hozzájárulását a tető állapotának helyreállítására. Árajánlatot ugyan nem csatolt, de előzetes ajánlatok alapján a feladatok elvégzése 800.000.- és 1.000.000.- Ft között lenne, melyre kompenzációt kér a bérleti díjból.

Sürgősen kérte a tulajdonosi hozzájárulást, így azt polgármester úr megadta.

Kérdése lenne néhány, így például az, hogy bekérték- e írásban ezt az árajánlatot, megtekintette-e valaki közösen a bérlővel az épületet, megkezdődött- e már a helyreállítás, és a kompenzációra vonatkozóan készült- e írásbeli megállapodás tervezet?

**Hamarics Réka** TFO vezető tájékoztatta, hogy ez a kérelem érkezett, melyhez részletes költségvetés nem érkezett a Kft-től. Polgármester úr átruházott hatáskörben a tulajdonosi hozzájárulást megadta. A kompenzáció az, ami miatt a kérelmet napirendre tűzték, és amelyről dönteni kell.

A kérelemben jelzett felújítás indokolt, hiszen rossz a tető állapota. A kivitelezés nem kezdődik meg mindaddig, míg erről a kompenzációról nem kap a Kft. visszajelzést.

**Balaskovicsné Kiss Adrienn** bizottsági elnök javasolja tételes anyag-munkadíjra vonatkozó árajánlatot bekérni. Jó lenne, ha a testületi ülésen már látnák ezt, és tudnának dönteni.

Abban az esetben, ha megtekintette valaki az ingatlant, dokumentálta a helyzetet, akkor jó lenne az előterjesztésben leírni, hogy igen, megtekintették azt, és helytálló a felújítás.

A kompenzációt tekintve pedig az árajánlat ismeretében kompenzálhatnák azt a bérleti díj terhére megállapodás alapján. Megkérdezte, hogy mennyi most a havi bérleti díj összege?

**Horváth Nóra** pénzügyi osztályvezető tájékoztatta a jelenlévőket, hogy jelenleg 50.000.- Ft/hó a bérleti díj összege, mert az emelt, 100.000.- Ft/hó összegű bérleti díjról szóló megállapodást nem írták alá emlékei szerint.

**Balaskovicsné Kiss Adrienn** bizottsági elnök számára ez is új információ, mert bérleti díj emelésről döntöttek a tavalyi év végén.

**Dr. Nóránt Tímea** jegyző elmondta, hogy a tavalyi év végén a testület úgy döntött, hogy áfakörbe lép az önkormányzat, ezeket a szerződéseket átírták, majd végül a képviselő-testület visszavonta döntését, hogy nem lép be az áfakörbe, így újfent módosítani kellett ezeket a szerződéseket. Bérlő nem indokolta, hogy miért nem írta alá a szerződést.

Korábban már az is felmerült, hogy felajánlják az ingatlant a Kft- nek megvételre, melyet újfent megpróbálhatnának értékesíteni.

**Balaskovicsné Kiss Adrienn** bizottsági elnök szerint jó lenne tisztázni, hogy miért nem írták alá a bérleti szerződés módosítását, jó lenne, ha írásban indokolnák.

Ezt az árajánlatot mindenképpen be kellene kérni, és jó lenne, ha lennének fényképek igazolásként, hogy a tető állapota milyen. Célszerű lenne ezen felül készíteni egy kompenzációs megállapodás tervezetet is, illetve akár felajánlani az ingatlant megvételre.

**Horváth Nóra** pénzügyi osztályvezető tájékoztatta a jelenlévőket, hogy mindaddig, míg a Kft. nem végzi el a beruházást, mivel nem közcélú adomány, nem áfamentes. Annak idején majd, ha végeznek a beruházással, és átadják majd azt az önkormányzatnak, akkor tudnak majd kompenzálni a számlák fejében. Erről számlát kell kiállítaniuk.

**Balaskovicsné Kiss Adrienn** bizottsági elnök nem tudja, hogy hogyan fogja tudni a Kft. leszámolni az önkormányzat felé, ha nincsen benne a tevékenységi körében. A Kft. egy alvállalkozót fog tudni bevonni a munkálatokra, azt tudja tovább számlázni.

**Horváth Nóra** pénzügyi osztályvezető elmondta, hogy igen tovább fogja számlázni a munkálatokra vonatkozó számlát.

**Balaskovicsné Kiss Adrienn** bizottsági elnök szerint ezért lenne jó, ha lenne olyan árajánlat, ami tartalmazza a munkadíjat, és az anyagdíjat, tartalmazza azt, hogy ki fogja a munkát elvégezni. Abban az esetben, ha a TFO dokumentálná, hogy ezek a munkálatok helytállóak, valóban szükség van a felújításra, és megállapítanák, hogy ez a munka- és anyagdíj helytálló a jelenlegi árak szerint, akkor lehetne egy megállapodást készíteni, melyben lehetne rögzíteni, hogy a számviteli részét milyen módon rendezik. Véleménye szerint nem fog tudni tovább számlázni a Kft, csak az arra jogosult kivitelező.

**Horváth Nóra** pénzügyi osztályvezető elmondta, hogy ellenkező esetben nem fogják tudni csak úgy elengedni a bérleti díjat. A másik lehetőség az, hogy nem adják át a beruházást, idegen ingatlanon végzett felújításként a saját könyveikben maradna.

**Balaskovicsné Kiss Adrienn** bizottsági elnök szerint ez majd a későbbiekben vet fel vitát, ha elmenne a Kft.

A bizottság felé fordult, hogy van- e egyéb észrevétel, kérdés?

**Szabó Ferencné** bizottsági tag támogatta, hogy bekérjék az ajánlatot, amit a Kft. kért.

**Balaskovicsné Kiss Adrienn** bizottsági elnök javasolta, hogy a bérlő nyújtson be írásbeli árajánlatot, amely tételesen tartalmazza az elvégzendő feladatokat az önkormányzati ingatlanon munkadíj- és anyag megbontásban. Javasolja továbbá maga részéről a munka alátámasztására fénykép készítését vagy jegyzőkönyv felvételét. Azt is javasolja még, hogy a testületi ülésre legalább a kompenzációs megállapodás főbb pontjait a testület határozza meg, mely tartalmazza azt, hogy az árajánlatot befogadták, és hogy meddig végzik el a munkálatokat, ki fogja azt tovább számlázni, alvállalkozó kerül- e bevonásra, vagy a Kft. maga számláz tovább, valamint azt is, hogy a bérleti díjjal szemben hogyan kompenzálnak. Ezt megelőzően még javasolja, hogy nyilatkoztassa bérlőt a testület, hogy miért nem írták alá a bérleti szerződés módosítását.

**Dr. Nóránt Tímea** jegyző hozzáfűzte, hogy az ülést követő nap reggelén lesz testületi ülés, így a javaslatban foglaltak nagyon nehezen teljesíthetőek ilyen rövid idő alatt. Ennyi idő alatt nem tudnak egyeztetni a Kft-vel. A korábbiakban is vélhetően azért nem írták alá a bérleti szerződést, mert nem volt idő egyeztetni. Azt javasolta, hogy első ízben tájékoztassák a Kft. ügyvezetését, hogy bérleti díjat emelnek, és amennyiben nem írják alá, úgy bontsák fel szerződésüket.

**Balaskovicsné Kiss Adrienn** bizottsági elnök megkérdezte, hogy a bizottság szeretné- e, hogy írásban kérjék meg a bérlő nyilatkozatát, hogy miért nem írták alá a bérleti szerződés módosítását?

A bizottsági tagok támogatták, hogy írásban kérjék meg nyilatkozatot.

**Balaskovicsné Kiss Adrienn** bizottsági elnök tisztában van azzal, hogy a testületi ülésre ezt a nyilatkozatot nem tudják bekérni, de a bizottság ettől függetlenül javasolja írásbeli nyilatkozat bekérését, mely javaslatról majd a képviselő- testület állást foglalt, és határidőt szab, hogy mikorra kéri be.

Bizottsági elnök javaslatát szavazásra bocsátotta, majd szavazást rendelt el.

A szavazásban 4 fő vett részt.

A Pénzügyi, Gazdasági és Ügyrendi Bizottság **4 igen szavazattal, tartózkodás, ellenszavazat nélkül** a következő határozatot hozta:

**Pénzügyi, Gazdasági és Ügyrendi Bizottság 58/2023.(VIII.30.) sz. határozat**  
*Tenkes-Térségi Foglalkoztató Kft. kérelmének megtárgyalása*

A Pénzügyi, Gazdasági és Ügyrendi Bizottság javasolja Sellye Város Önkormányzat képviselő-testületének az alábbiakat:

- a bizottság javasolja felkérni a Tenkes-Térségi Foglalkoztató Kft. ügyvezetését, hogy írásbeli nyilatkozatban indokolja, hogy a bérleti szerződés módosítása miért nem került aláírásra.
- A bizottság javasolja felkérni a Tenkes-Térségi Foglalkoztató Kft. ügyvezetését, hogy nyújtson be írásbeli árajánlatot, amely tételesen tartalmazza az elvégzendő ingatlan felújítási feladatokat az önkormányzati ingatlanon munkadíj- és anyag megbontásban.
- A bizottság javasolja felkérni a Hivatalt, hogy a munkálatok szükségességének alátámasztására fényképdokumentációt készítsen, avagy helyszíni jegyzőkönyvet vegyen fel.
- A bizottság javasolja felkérni a Hivatalt, hogy a képviselő- testületi ülésre kompenzációs megállapodás tervezetét készítse elő a főbb irányvonalak meghatározásával.

Határidő: azonnal, illetve későbbi testületi ülés

Felelős: bizottsági elnök

**3./ napirendi pont: Horváth Évával megkötött ingatlan adásvételi-szerződés felbontása (986/A/2 hrsz.)**

**Balaskovicsné Kiss Adrienn** bizottsági elnök emlékeztette a bizottság tagjait, hogy kérelmező, Horváth Éva 2022. májusában szerződéssel a Sellye 986/A/2. hrsz-ú 47 négyzetméter területű lakást megvásárolni kívánta. A részletfizetésre vonatkozóan szerződés szerint a vételár első részletét, 50%-át megfizette 250.000.- Ft összegben. A másik 50%-ot 2022. december 31. napjáig kellett volna megfizetni, melyet hosszabbított határidőre, 2023. május 31. napjáig sem fizettek meg.

Az előterjesztésben olvasható vevő részéről a levél, hogy közös megegyezéssel kívánja felbontani a szerződést, mivel nem fogja tudni megvásárolni.

Az előterjesztésben foglalt határozati javaslatot jómaga helytállónak tartja, hogy a ráköltött 6.600.- Ft eljárási díjat a vevő fizesse meg, és a befizetett 250.000.- Ft a szerződés megszüntetésével kerüljön visszaalásra, csökkentve a 6.600.- Ft-tal.

Nem tudja, hogy a költségvetésükben ez a 250.000.- Ft szerepel-e?

**Horváth Nóra** pénzügyi osztályvezető tájékoztatta, hogy a 2023. június 30-i költségvetés módosításakor módosították, mert a szerződésben egyértelműen le van írva, hogy amennyiben a vevő határidőben nem fizeti meg a vételárat, akkor vissza kell neki fizetniük.

**Hamarics Réka** TFO vezető előterjesztésében jelezte is, hogy ezt az összeget a költségvetés módosításakor már a kiadási oldalra tervezte be a pénzügyi osztály.

**Balaskovicsné Kiss Adrienn** bizottsági elnök megnézte ezt az ingatlant, és tényleg nagyon rossz állapotban van.

**Nagy Attila** polgármester ezt megerősítette, hogy valóban nagyon rossz állapotban van. Jó lett volna értékesíteni ezt egy jó céllal, de kérelmező örökölt egy másik ingatlant, így ezt a továbbiakban nem újítaná már fel.

**Hamarics Réka** TFO elmondta, hogy tegnapi napon volt bent nála kérelmező, és jelezte, hogy lakcíme megváltozott, már nem az eredeti adásvételi szerződésben foglalt, Kertészudvari címen laknak, így az javításra került.

**Balaskovicsné Kiss Adrienn** bizottsági elnök szerint érdemes lenne meghirdetni ezt az ingatlant.

Megkérdezte, hogy van- e további kérdés, észrevétel?

Miután kérdés, észrevétel nem érkezett, bizottsági elnök javasolta az írásbeli előterjesztésben foglalt határozati javaslatot jóváhagyásra azzal, hogy a szerződésben szereplő 243.400.- Ft összeget a vevő részére utalják vissza, és szavazást rendelt el.

A szavazásban 4 fő vett részt.

A Pénzügyi, Gazdasági és Ügyrendi Bizottság **4 igen szavazattal, tartózkodás, ellenszavazat nélkül** a következő határozatot hozta:

**Pénzügyi, Gazdasági és Ügyrendi Bizottság 59/2023.(VIII.30.) sz. határozat**  
*Horváth Évával megkötött ingatlan adásvételi-szerződés felbontása (986/A/2 hrsz.)*

1. A Pénzügyi, Gazdasági és Ügyrendi Bizottság a Horváth Évával megkötött ingatlan adásvételi-szerződés felbontása (986/A/2 hrsz.) tárgyú napirendet megtárgyalta és az előterjesztéshez csatolt tartalmú ingatlan adásvételi szerződés közös megegyezéssel való felbontással egyetért, javasolja azt Sellye Város Önkormányzat képviselő- testületének jóváhagyni.

2. A Pénzügyi, Gazdasági és Ügyrendi Bizottság javasolja Sellye Város Önkormányzat képviselő- testületének a szerződésben szereplő 243.400.- Ft összeget a vevő részére visszautalni.

3. A Pénzügyi, Gazdasági és Ügyrendi Bizottság javasolja Sellye Város Önkormányzat képviselő- testületének Nagy Attila polgármestert felhatalmazni a szerződés aláírásra.

Határidő: azonnal

Felelős: bizottsági elnök, TFO vezető

4./ *napirendi pont:* **MFP-ÖTIK/2021 kódszámú pályázati kiírás alapján nyertes, 3283659976 azonosító számú és „Sellyei Közös Önkormányzati Hivatal épületének felújítása és korszerűsítése 2. ütem” elnevezésű projekt megvalósításához kapcsolódó eszközök beszerzése**

**Balaskovicsné Kiss Adrienn** bizottsági elnök elmondta, hogy az előterjesztésben olvasható volt, hogy a Hivatal épületének felújítására 3.810.000.- Ft forrás volt a nyertes pályázatban, melyet 2023. december 31. napjáig be kell fejezni.

Határidőre, 2023. július 28. napjára 3 ajánlattevő nyújtotta be ajánlatát: a Digistar Kft, az Infobit Kft, és a Schneider Informatikai Kft.

A legkedvezőbb ajánlatot a Digistar Kft. adta bruttó 4.190.683.- Ft összegben, így arra tekintettel, hogy különbség van a pályázat és a legkedvezőbb ajánlat közt, a 380.683.- Ft-ot önerőként a javaslat szerint az önkormányzat 2023. évi költségvetésében a tartalékkeret terhére biztosítaná.

Az előterjesztésben az eszközök részletesen fel vannak sorolva, és valamennyi árajánlat csatolásra került.

Sokan kérdezik amúgy a településen, hogy milyen funkciója lesz az épületnek, így jó lenne erről is, illetve a többi pályázatról is a lakosságot tájékoztatni.

Megkérdezte, hogy kérdés, észrevétel van-e?

Miután kérdés, észrevétel nem érkezett, bizottsági elnök javasolta az írásbeli előterjesztésben foglalt határozati javaslatot jóváhagyásra, és szavazást rendelt el.

A szavazásban 4 fő vett részt.

A Pénzügyi, Gazdasági és Ügyrendi Bizottság **4 igen szavazattal, tartózkodás, ellenszavazat nélkül** a következő határozatot hozta:

**Pénzügyi, Gazdasági és Ügyrendi Bizottság 60/2023.(VIII.30.) sz. határozat**  
*MFP-ÖTIK/2021 kódszámú pályázati kiírás alapján nyertes, 3283659976 azonosító számú és „Sellyei Közös Önkormányzati Hivatal épületének felújítása és korszerűsítése 2. ütem” elnevezésű projekt megvalósításához kapcsolódó eszközök beszerzése*

A Pénzügyi, Gazdasági és Ügyrendi Bizottság javasolja Sellye Város Önkormányzat Képviselő-testületének úgy határozni, hogy az MFP-ÖTIK/2021 kódszámú pályázati kiírás alapján nyertes, 3283659976 azonosító számú és „Sellyei Közös Önkormányzati Hivatal épületének felújítása és korszerűsítése 2. ütem” elnevezésű projekt megvalósításához kapcsolódó eszközök beszerzése benyújtott ajánlatok alapján a jelen ajánlatkérési eljárásban a legalacsonyabb összegű ajánlatot adó Digistar Kft.-vel (7623 Pécs, Szabadság út 48.5, adószám: 13121848-2-02) kössön szállítási szerződést az alábbiak szerint:

Megnevezés	Nettó összesen (Ft)	Áfa (27%)	Bruttó összesen (Ft)
<b>MFP-ÖTIK/2021</b> kódszámú pályázati kiírás alapján nyertes, 3283659976 azonosító számú projekt megvalósításához kapcsolódó <b>eszközök</b>	3.299.750	890.933	<b>4.190.683</b>

A bruttó 4.190.683 Ft összeg fedezete:

- 3.810.000 Ft: MFP-ÖTIK/2021 kódszámú pályázati kiírás alapján nyertes, 3283659976 azonosító számú pályázat terhére
- 380.683 Ft: 2023 évi költségvetés tartalék keret terhére

A Pénzügyi, Gazdasági és Ügyrendi Bizottság javasolja Sellye Város Önkormányzat Képviselő-testületének Nagy Attila polgármestert felhatalmazni a szállítási szerződés aláírásra.

Határidő: azonnal

Felelős: bizottsági elnök

**5./ napirendi pont: Eszközhasználati díj terhére történő vízmérők cseréjének megtárgyalása**

**Balaskovicsné Kiss Adrienn** bizottsági elnök az előterjesztést összefoglalva elmondta, hogy az integrációs szerződés, ami a vagyontádról szól hatályba lépett 2023. augusztus 9-én.

Az előterjesztő felvázolta, hogy a szennyvízre és a vízre vonatkozóan most külön állapították meg a kötelezettséget, illetve a túlfizetést. A szennyvíz vonatkozásban a Magyar Állam átvállalja a 8.307.329.- Ft összegű tartozást, míg a víz vonatkozásában a fel nem használt forrás 5.853.669.- Ft. Egyéb fel nem használt forrásként pedig 163.000.- Ft került feltüntetésre az előterjesztésben. Megkérdezte, hogy a költségvetésben ezen kötelezettségek vonatkozásában mi szerepel.

Az önkormányzat a szerződés hatályba lépésig tartó időszakban jogosult az alábbi bérleti díjakra: víz esetében 882.000.- Ft-ra, míg szennyvíz esetében 854.000.- Ft-ra. Ebből a forrásból lenne megoldott a vízmérők cseréje 1.029.665.- Ft összegben. A fenti összeg levonásával 706.335.- Ft maradna az idei évi bérleti díjból is.

Ezt követően átadta a szót Hamarics Réka TFO vezető részére, hogy egészítse ki az elmondottakat.

**Hamarics Réka** TFO vezető emlékeztette a jelenlévőket, hogy korábban a testület tárgyalta az integrációs megállapodást, melyet az önkormányzat 2023. május 4. napján írt alá. Az aláírás napján szembesült azzal az önkormányzat, hogy az eszközhasználati díjnál a víz és a szennyvíz szakágat eddig is külön kellett volna nyilvántartani, a Baranya- Víz Zrt. nem vezethette volna össze, és külön is kellett volna minden évben elszámolni ezekkel. Ez nem csak önkormányzatuk esetében, de másoknál is így történt. Ennek alapján a megállapodásban is külön került részletezésre a víznek és a szennyvíznek az egyenlege, és ott derült ki, hogy a vízben fel nem használt keret van, míg szennyvíz esetén az önkormányzat tartozik. Erre vonatkozóan az is ott derült ki, hogy elő volt készítve háromoldalú megállapodás a Magyar Állam, a Baranya- Víz Zrt. és az önkormányzat részéről, melyben az állam a tartozást átvállalja az önkormányzattól. Az előterjesztésben szereplő összeget a megállapodás napján aláírt szerződésből írta ki. Azóta a testület nem hagyott jóvá semmilyen munkálatot.

A szerződésben rögzítve volt, hogy a szerződés azon a napon lép hatályba, amikor a Szolgáltatóban összességében 75%-ot meghaladó részesedéssel rendelkező önkormányzat az ingyenes átruházási szerződést aláírta, így erről kapták az értesítést, hogy 2023. augusztus 9. napján ez megtörtént. A könyv szerinti értékeket bele kellett emelni a megállapodás mellékleteibe, melyek a 30. napon felül lesznek vizsgálva, de önkormányzatuk esetében nem történt változás. A tulajdonjog változás esetén az ingatlannyilvántartási átvezetések 2023. december 31. napjáig külön megállapodással történnek.

Tekintettel arra, hogy a megállapodás 2023. augusztus 9. napjával lépett hatályba a Baranya- Víz Zrt. 2023. augusztus 8. napjáig kiszámolta, hogy víz, és szennyvíz szakágon mennyi az a díj, amit az önkormányzat kiszámlázhat, valamint az idei évben kicserélt vízmérők cseréjéről szóló számlát, és a hozzá tartozó dokumentációt is megküldték, melyet az előterjesztéshez is csatolt. Az 1.029.665.- Ft a fel nem használt vízágazati díjból, azaz az 5.853.669.- Ft-ból kerül levonásra.

**Balaskovicsné Kiss Adrienn** bizottsági elnök megkérdezte, hogy az is le van írva már, hogy a plusz összeget nem kapja vissza az önkormányzat?

**Hamarics Réka** TFO vezető igennel felelt, a plusz összeget nem kapja meg az önkormányzat. Szerződésben le van írva, hogy majd a Nemzeti Vízművek Zrt-nek a rendszerre kell majd felhasználnia. Az önkormányzat tehát nem kap, és nem is kell fizetnie.

Fontos kiemelni, hogy az önkormányzatnak 2023. augusztus 9. napjával megszűnt az ellátási felelősségi kötelezettsége a megállapodás értelmében, valamint a tulajdonjog átruházás is hatályba lépett.

**Balaskovicsné Kiss Adrienn** bizottsági elnök a határozati javaslatnak megfelelően elmondta, hogy jelen ülésen az eszközhasználati díj terhére történő vízmérők cseréjéről tudnak dönteni, 1.029.665.- Ft összegben. A határozati javaslatot kiegészítené, mivel számvitelt érint, hogy a követeléseket, kötelezettségeket 2023. augusztus 9-i nappal vezessék ki, illetve vezessék végig könyveiken.

Ezt követően felvetette az áfa kérdését, melyet már korábban is megemlített, hogy célszerű lenne még ezzel foglalkozni, mivel jelentős forrás. Az áfát a vízközmű korábbi fejlesztései tekintetében vissza lehet igényelni, erre vonatkozóan adott már át korábban állásfoglalást, több önkormányzat is így jár el.

Megkérdezte, hogy kérdés, észrevétel van-e a napirendhez?

Miután kérdés, észrevétel nem érkezett, bizottsági elnök javasolta az írásbeli előterjesztésben foglalt határozati javaslatot jóváhagyásra azzal a kiegészítéssel, hogy az önkormányzat könyveiben a követelések, kötelezettségek kerüljenek átvezetésre 2023. augusztus 9-i határnappal, majd szavazást rendelt el.

A szavazásban 4 fő vett részt.

A Pénzügyi, Gazdasági és Ügyrendi Bizottság **4 igen szavazattal, tartózkodás, ellenszavazat nélkül** a következő határozatot hozta:

#### **Pénzügyi, Gazdasági és Ügyrendi Bizottság 61/2023.(VIII.30.) sz. határozat**

*Eszközhasználati díj terhére történő vízmérők cseréjének megtárgyalása*

1. A Pénzügyi, Gazdasági és Ügyrendi Bizottság javasolja Sellye Város Önkormányzat Képviselő- testületének a Baranya - Víz Zrt. Szigetvári Üzemigazgatósága (székhely: 7900 Szigetvár, Gyár utca 1.) által megküldött, 2023. évben cserélt vízmérő cseréjét bruttó 1.029.665 Ft összegben vízágazat eszközhasználati díj terhére jóváhagyni.

2. A Pénzügyi, Gazdasági és Ügyrendi Bizottság javasolja Sellye Város Önkormányzat Képviselő- testületének az önkormányzat számviteli nyilvántartásában a követeléseket, kötelezettségeket 2023. augusztus 9-i nappal átvezetni.

Határidő: azonnal

Felelős: bizottsági elnök

**6./ napirendi pont: Tulajdonosi hozzájárulás megtárgyalása Sellye mezőfejlesztés 2. ütem tervezése és engedélyezése, HHE-Sellye-5 csomópont kialakítása, és újonnan létesülő kutak termelésbe állításhoz szükséges mezőbeni vezetékek és a vezetékhez kapcsolódó létesítmények, valamint tartozékaik létesítése tárgyában**

**Balaskovicsné Kiss Adrienn** bizottsági elnök elmondta, hogy a HHE DrávaP Koncessziós Kft., mint bányavállalkozó 6 db önkormányzati tulajdonú ingatlan vonatkozásában ismételtén küldött egy hozzájáruló nyilatkozatot, melyet az önkormányzatnak jóvá kellene hagyni.

Jóváhagyást követően a kártalanítás összegét, 43.140.- Ft-ot átutalják az önkormányzat számlájára.

Az előterjesztés részletes, térképekkel, vázrajzokkal tartalmazza a megvalósuló fejlesztést. Közutat, árkot, és szántót érintenek ezek néhány négyzetméteren, melyet követően a helyreállítás megtörténik, tehát kára az önkormányzatnak ebből nem keletkezik, így javasolta a határozati javaslatot jóváhagyásra.

Megkérdezte, hogy kérdés, észrevétel van-e a napirendhez?

Miután kérdés, észrevétel nem érkezett, bizottsági elnök javasolta az írásbeli előterjesztésben foglalt határozati javaslatot jóváhagyásra, és szavazást rendelt el.

A szavazásban 4 fő vett részt.

A Pénzügyi, Gazdasági és Ügyrendi Bizottság **4 igen szavazattal, tartózkodás, ellenszavazat nélkül** a következő határozatot hozta:

**Pénzügyi, Gazdasági és Ügyrendi Bizottság 62/2023.(VIII.30.) sz. határozat**

*Tulajdonosi hozzájárulás megtárgyalása Sellye mezőfejlesztés 2. ütem tervezése és engedélyezése, HHE-Sellye-5 csomópont kialakítása, és újonnan létesülő kutak termelésbe állításhoz szükséges mezőbeni vezeték és a vezetékhez kapcsolódó létesítmények, valamint tartozékaik létesítése tárgyában*

A Pénzügyi, Gazdasági és Ügyrendi Bizottság javasolja Sellye Város Önkormányzat képviselő- testületének az előterjesztéshez csatolt tartalmú „Tulajdonosi és kezelői hozzájáruló nyilatkozatot” valamint a „elhelyezési szolgalmi kártalanítási ajánlat” megnevezésű dokumentumokat elfogadja, szükséges tulajdonosi hozzájáruló nyilatkozat kiadását jóváhagyni.

A Pénzügyi, Gazdasági és Ügyrendi Bizottság javasolja Sellye Város Önkormányzat képviselő- testületének a dokumentumok aláírására Nagy Attila polgármestert felhatalmazni.

**Érintett ingatlanok:**

Helyrajzi szám: 060/8

Megnevezés: árok

Szolgalmal érintett terület nagysága: 75 m<sup>2</sup>

Kártalanítási összeg: 5.000 Ft

Helyrajzi szám: 061

Megnevezés: közút

Szolgalmal érintett terület nagysága: 65 m<sup>2</sup>

Kártalanítási összeg: 5.000 Ft

Helyrajzi szám: 065/3

Megnevezés: szántó

Szolgalmal érintett terület nagysága: 50 m<sup>2</sup>

Kártalanítási összeg: 5.000 Ft

Helyrajzi szám: 0261

Megnevezés: közút

Szolgalmal érintett terület nagysága: 187 m<sup>2</sup>

Kártalanítási összeg: 7.020 Ft

Helyrajzi szám: 0267

Megnevezés: önkormányzati út

Szolgalmal érintett terület nagysága: 170 m<sup>2</sup>  
Kártalanítási összeg: 6.380 Ft

Helyrajzi szám: 037/1  
Megnevezés: közút  
Szolgalmal érintett terület nagysága: 393 m<sup>2</sup>  
Kártalanítási összeg: 14. 740 Ft

Határidő: azonnal  
Felelős: bizottsági elnök

**7./ napirendi pont: TOP-Plusz pályázatokhoz kapcsolódó reziliencia vizsgálatok elvégzésére irányuló beszerzési eljárás megtárgyalása**

**Balaskovicsné Kiss Adrienn** bizottsági elnök a beszerzési eljárás vonatkozásában elmondta, hogy 7 pályázatot érint a beszerzés.

Az ajánlatok benyújtásának határideje 2023. augusztus 17. napja volt. Határidőben 4 ajánlattevő küldte meg ajánlatát: Berkiné Szabó Katinka e.v., a Selye Kommunális Kft., Planear Mérnöki Kft. és az EU-WINNER Consulting Tanácsadó és Szolgáltató Kft.

A legkedvezőbb ajánlatot a Selye Kommunális Kft. nyújtotta be, 635.000.- Ft bruttó egységaron a pályázatokra vonatkozóan mindösszesen bruttó 4.445.000.- Ft összegben.

A pályázatok vonatkozásában ez nem igényel költségvetés módosítást, hiszen a forrás rendelkezésre áll pályázatban.

Szerette volna megkérdezni, hogy a Selye Kömmunális Kft. kivel fogja a reziliencia vizsgálatokat mecsináltatni?

**Patkó László** ügyvezető elmondta, hogy a régi TOP- os pályázatokban is szerepelt ez környezeti hatásvizsgálat címszóval, most azonban ezzel az elnevezéssel éltek a pályázatok. Két kategóriája van ennek pályázati felhívás szerint, de minden egyes pályázatban az egyszerűbb hatásvizsgálat tanulmány elkészítését kell biztosítaniuk. Erre tökéletesen alkalmas szervezetileg a Kft., ugyan fognak külső szakértőt is bevonni. A Kft. az idei évi üzleti tervébe 7 pályázatból 6 pályázatnak a díját be is tervezte, mert már a tavalyi évben is ismert volt, és bíztak abban, hogy jó ajánlatot tudnak benyújtani. Szakértő vonatkozásában elmondta, hogy hozzáértő, és önkormányzatukkal gyakran együttdolgozó szakértőt szeretnének bevonni.

**Balaskovicsné Kiss Adrienn** bizottsági elnök megkérdezte, hogy a bizottságnak van-e kérdése?

Miután kérdés nem érkezett, bizottsági elnök javasolta az írásbeli előterjesztésben foglalt határozati javaslatot jóváhagyásra, és szavazást rendelt el.

A szavazásban 4 fő vett részt.

A Pénzügyi, Gazdasági és Ügyrendi Bizottság **4 igen szavazattal, tartózkodás, ellenszavazat nélkül** a következő határozatot hozta:

**Pénzügyi, Gazdasági és Ügyrendi Bizottság 63/2023.(VIII.30.) sz. határozat**

*TOP-Plusz pályázatokhoz kapcsolódó reziliencia vizsgálatok elvégzésére irányuló beszerzési eljárás megtárgyalása*

1. A Pénzügyi, Gazdasági és Ügyrendi Bizottság javasolja Selye Város Önkormányzat képviselő- testületének a TOP-Plusz pályázatokhoz kapcsolódó reziliencia vizsgálatok elkészítésének beszerzése tárgyban kiírt egyszerű ajánlatkérés során beérkezett ajánlatokat

megtárgyalta és a benyújtott ajánlatok alapján a jelen ajánlatkérési eljárásban a pályázonként legalacsonyabb összegű ajánlatot adó **Sellye Kommunális Kft.** (7960 Sellye, Mátyás király utca 79., ad.: 11360755-2-02) ajánlatát elfogadni, az alábbiak szerint:

<i>Megnevezés</i>	<i>Nettó egységár (Ft)</i>	<i>Áfa egységár (Ft)</i>	<i>Bruttó egységár (Ft)</i>
<i>Reziliencia vizsgálat TOP-Plusz-1.2.1-21-BA1-2022-00035</i>	500.000,-	135.000,-	635.000,-
<i>Reziliencia vizsgálat TOP-Plusz-1.2.1-21-BA1-2022-00036</i>	500.000,-	135.000,-	635.000,-
<i>Reziliencia vizsgálat TOP-Plusz-1.2.1-21-BA1-2022-00037</i>	500.000,-	135.000,-	635.000,-
<i>Reziliencia vizsgálat TOP-Plusz-1.2.1-21-BA1-2022-00038</i>	500.000,-	135.000,-	635.000,-
<i>Reziliencia vizsgálat TOP-Plusz-1.1.3-21-BA1-2022-00016</i>	500.000,-	135.000,-	635.000,-
<i>Reziliencia vizsgálat TOP-Plusz-1.1.3-21-BA1-2022-00017</i>	500.000,-	135.000,-	635.000,-
<i>Reziliencia vizsgálat TOP-Plusz-2.1.1-21-BA1-2022-00001</i>	500.000,-	135.000,-	635.000,-

A Pénzügyi, Gazdasági és Ügyrendi Bizottság javasolja Sellye Város Önkormányzat képviselő-testületének Sellye Nagy Attila polgármestert felhatalmazni a tárgyi beszerzéshez kapcsolódó megbízási szerződés aláírására.

Határidő: azonnal

Felelős: bizottsági elnök, projektmenedzser

**8./ napirendi pont: TOP-Plusz-1.2.1 és TOP-Plusz-1.1.3 pályázatokhoz kapcsolódó Műszaki ellenőri szolgáltatás elvégzésére irányuló beszerzési eljárás megtárgyalása**

**Balaskovicsné Kiss Adrienn** bizottsági elnök napirendet ismertette elmondta, hogy a 6 db TOP-os pályázathoz kapcsolódik a beszerzés.

Az ajánlattételi felhívás határideje: 2023. augusztus 17. napja volt, mely idő alatt az R-Mérnöki Tanácsadó Bt; Fehér Csaba Győző és a VA-VI Építész Bt. nyújtotta be ajánlatát.

A legkedvezőbb ajánlatot bruttó 13.500.000.- Ft összegben az R-Mérnöki Tanácsadó Bt. adta. Az Ajánlattételi felhívás, az árajánlatok és a Szakértői állásfoglalás egybeszámítási kötelezettségről is az előterjesztés mellékletét képezik.

Kérte, amennyiben van szóbeli kiegészítés, úgy azt ismertesse előterjesztő.

**Patkó László** projektmenedzser szervezet vezetője szót kérve elmondta, hogy az előterjesztést kolléganője, Kocsis- Matoricz Adrienn készítette, és az ajánlatkérési folyamat lefolytatása is nevéhez fűződik a 4 Élhetőbb TOP- Pluszos pályázatok, valamint a később érkezett, 2 turisztikai pályázat vonatkozásban. Ezek mivel időben összetolódtak, egyben szereztették be a műszaki ellenőri szolgáltatásokat. A beérkezett ajánlatok minden egyes pályázat vonatkozásában 15 millió Ft nettó összeg alatti árajánlattal teljesületek, így mentesültek az alól, hogy közbeszerzést indítsanak. A hat pályázatnak ezzel 1 műszaki ellenőre lesz, ami talán szerencsésnek is mondható, könnyíti a munkavégzést.

Az ajánlatokat az előterjesztéshez csatolták. Elmondta, hogy minden egyes pályázatban megvan erre a fedezet, elszámolható a műszaki ellenőri díj.

**Balaskovicsné Kiss Adrienn** bizottsági elnök megkérdezte, hogy ezzel a céggel dolgozott már együtt valaki?

**Patkó László** ügyvezető tájékoztatta, hogy a cég ügyvezetőjével, Répás Balázssal dolgoztak már együtt az O & R Kft-n keresztül. Amióta nem ott dolgozik, elég nagy mértékben vállal műszaki ellenőri szolgáltatásokat országsszerte. Nagyon jó dolognak tartja, hogy szakmai tapasztalatával most így fogja önkormányzatukat segíteni, nem pedig kivitelezőként.

**Balaskovicsné Kiss Adrienn** bizottsági elnök megkérdezte, hogy a bizottságnak van-e kérdése?

Kérés nem érkezett, ezért bizottsági elnök javasolta az írásbeli előterjesztésben foglalt határozati javaslatot jóváhagyásra, és szavazást rendelt el.

A szavazásban 4 fő vett részt.

A Pénzügyi, Gazdasági és Ügyrendi Bizottság **4 igen szavazattal, tartózkodás, ellenszavazat nélkül** a következő határozatot hozta:

**Pénzügyi, Gazdasági és Ügyrendi Bizottság 64/2023.(VIII.30.) sz. határozat**

*TOP-Plusz-1.2.1 és TOP-Plusz-1.1.3 pályázatokhoz kapcsolódó Műszaki ellenőri szolgáltatás elvégzésére irányuló beszerzési eljárás megtárgyalása*

A Pénzügyi, Gazdasági és Ügyrendi Bizottság javasolja Sellye Város Önkormányzat képviselő-testületének a **TOP-Plusz-1.2.1** és **TOP-Plusz-1.1.3** pályázatokhoz kapcsolódó **Műszaki ellenőri szolgáltatás** ellátásának beszerzése tárgyban kiírt egyszerű ajánlatkérés során beérkezett ajánlatokat megtárgyalta és a benyújtott ajánlatok alapján a jelen ajánlatkérési eljárásban a legalacsonyabb összegű ajánlatot adó **R-MéRNÖKI TANÁCSADÓ Bt.** (7621 Pécs, Várady A. u. 5. TT.6., ad.: 32321391-1-02) ajánlatát elfogadni, az alábbiak szerint:

Megnevezés	Nettó egységár (Ft)	Áfa egységár (Ft)	Bruttó egységár (Ft)
<b>Műszaki ellenőri szolgáltatás</b> TOP-Plusz-1.2.1-21-BA1-2022-00035	2.500.000,-	0	2.500.000,-
<b>Műszaki ellenőri szolgáltatás</b> TOP-Plusz-1.2.1-21-BA1-2022-00036	2.500.000,-	0	2.500.000,-
<b>Műszaki ellenőri szolgáltatás</b> TOP-Plusz-1.2.1-21-BA1-2022-00037	2.500.000,-	0	2.500.000,-
<b>Műszaki ellenőri szolgáltatás</b> TOP-Plusz-1.2.1-21-BA1-2022-00038	2.500.000,-	0	2.500.000,-
<b>Műszaki ellenőri szolgáltatás</b> TOP-Plusz-1.1.3-21-BA1-2022-00016	2.000.000,-	0	2.000.000,-
<b>Műszaki ellenőri szolgáltatás</b> TOP-Plusz-1.1.3-21-BA1-2022-00017	1.500.000,-	0	1.500.000,-
<b>ÖSSZESEN</b>	<b>13.500.000,-</b>	<b>0</b>	<b>13.500.000,-</b>

A Pénzügyi, Gazdasági és Ügyrendi Bizottság javasolja Sellye Város Önkormányzat képviselő-testületének Nagy Attila polgármestert felhatalmazni a tárgyi beszerzéshez kapcsolódó megbízási szerződés aláírására.

Határidő: azonnal

Felelős: bizottsági elnök, projektmenedzser

**9./ napirendi pont: TOP-Plusz-1.1.3-21-BA1-2022-00016 és TOP-Plusz-1.1.3-21-BA1-2022-00017 kódszámú pályázatokhoz kapcsolódó tervezési feladatok és tervezői művezetés ellátására irányuló beszerzési eljárás megtárgyalása**

**Balaskovicsné Kiss Adrienn** bizottsági elnök a TOP- Plusz pályázatokhoz tartozó tervezési feladatok, és tervezői művezetés vonatkozásában elmondta, hogy 3 ajánlattevő nyújtotta be határidőben ajánlatát. A TÁJDESIGN Kft., az Avant Corps Mérnöki Kft., és a Capparis Kft. Korábbi napirend kapcsán beszéltek erről, hogy érintheti a városnap rendezvényt, hiszen a beruházás tervezetten 2023.május 1-jétől- 2025. május 31. napjáig tart.

A legkedvezőbb ajánlatot a Tájdesign Kft. nyújtotta be bruttó 10.699.750.- Ft, és 6.972.300.- Ft összegekben.

Az előterjesztésben olvasható, hogy a vízijáték vonatkozásában nincsen meg a pályázati forrás, melynek tervezési költsége bruttó 838.200.- Ft lenne.

Ezt követően átadta a szót Patkó László projektmenedzser szervezet vezetője részére.

**Patkó László** projektmenedzser szervezet vezetője napirend vonatkozásban is elmondta, hogy ezt a beszerzést is Kocsis- Matoricz Adrienn kolléganője készítette elő, és bonyolította le, valamint készítette el az előterjesztést.

A két pályázat a fürdő előtti tereket érinti, és a tervezői munkafolyamatok elindításának első lépése. Az árajánlatok alapján legjobb ajánlatot benyújtó Tájdesign Kft-vel már dolgoznak együtt az „Élhetőbb” települései pályázatok vonatkozásában, ezért ide is felkérték ajánlattételre.

Abban az esetben, ha a tervezés nem csúszik, akkor 2024. februárjára zárulhat le, és akkor lehet közbeszerzést előkészíteni, mely akár 1 hónapnál is több időt igénybe vehet. Maga a közbeszerzés is 2-3 hónapig tarthat, ha nincsenek benne különböző tájékoztatáskérési folyamatok az ajánlattevők részéről.

**Balaskovicsné Kiss Adrienn** bizottsági elnök megkérdezte, hogy a strandhoz történő bejárást zavarni fogja-e?

**Patkó László** projektmenedzser szervezet vezetője nemmel felelt, az megoldott lesz.

Arra vonatkozóan, hogy a jövő évben a beruházás a városnapot érinteni fogja, fenti kalkuláció alapján azt mondaná, hogy talán a jövő évben még nem érinti, de ezt nem merné teljes biztonsággal kijelenteni.

Szerette volna elmondani, hogy amikor a támogatási kérelmet összeállították, akkor nagyon bizakodó tartalmat állítottak össze, és bíztak benne, hogy meg tudják valósítani. Egy egyszerűbb, nettó 10 millió Ft kivitelezési költségnek megfelelő tartalmat állítottak össze a vízijáték vonatkozásában, és ezt szeretnék megterveztetni a tervezővel abban az esetben, ha a képviselő- testület úgy gondolja, hogy erre szükség van a projekt megvalósítása során, mert sajnos a támogatási kérelem beadásakor szakmai tanács alapján úgy gondolták, hogy ez elszámolható lesz, be is tervezték, most viszont kiderült, hogy nem elszámolható. A közreműködő szervezettől is próbálták rá tanácsot kérni, és igencsak nem elszámolhatónak tűnik.

Itt érkeztek el arra a pontra, ahol még előntheyik, hogy akarják- ezt az elemet annak tükrében, hogy tudják, hogy nem lesz elszámolható. Jómaga azt gondolja, hogy nagyon kiemelné a teret, de nyilvánvalóan a képviselő- testületnek kell erről döntést hoznia.

Ami biztos, hogy ennek a tervezése bruttó 838.200,- Ft lenne. A tervekben nyilvánvalóan tervezői költségbeclést is készít tervező, mely várhatóan körülbelül nettó 10 millió Ft-os önerős beruházást jelentene. Az, hogy valóban mennyibe fog ez kerülni, az nyilvánvalóan a testületen is múlik, hogy milyen vízijátékot terveztetne meg.

**Hamarics Réka** TFO vezető elmondta, hogy ezt a pályázati tartalomtól nem tudják elválasztani, hiszen azt nem tehetik meg, hogy amikor megvalósul a pályázat, elkészül a tér, akkor az új teret felbontják.

**Balaskovicsné Kiss Adrienn** bizottsági elnök óvatosságra intett, hiszen 9 pályázata van az önkormányzatnak, és nem tudhatják, hogy milyen plusz költségei lesznek ezeknek. A lakossággal sokat beszélget, és sokan szeretnék, ha a fürdőben lenne napernyő a medence felett vagy fedett lenne. Abban az esetben, ha önerőt kellene valamihez nyújtani, akkor inkább ezeket javasolná. A jelenlegi gazdasági helyzet sem arra utal, hogy erre most költhetnének. Az lenne a cél, hogy ezeket a megkezdett pályázatokat sikeresen megvalósítsák, és jó lenne, ha nem merülnének fel plusz költségek, de vélhetően lesznek. A jövő évre vonatkozóan nem látnak még semmi biztosat a költségvetésből.

**Nagy Attila** polgármester szót kérve annyit szeretett volna elmondani, hogy amikor először bekerült a projektötletek közé, akkor kerékpárosoként gondoltak erre, és akkor úgy tűnt, hogy ez elszámolható lesz, és jó is lehetett volna. Tájékoztatókkal beszélgetve tudja már, hogy a víz egy olyan elem, ami odavonzza a látogatókat. Nagyon visszafogott vízjátékot terveztek pár fűvókával amúgy, ami kis léptékű fejlődés lenne, de a téren nagyon sokat mutatna, és enélkül sokat veszítenének.

**Balaskovicsné Kiss Adrienn** bizottsági elnök a bizottsághoz fordult, hogy mit javasolnak. Jómaga nem támogatta a vízjáték önerőből történő megvalósítását.

**Patkó László** projektmenedzser szervezet vezetője azt is elmondta, hogy a határozati javaslatot 2. pontját úgy is meg tudják fogalmazni, hogy a képviselő- testület a vízjáték megterveztetésének költségét vállalja, és az iránymutatásként szolgálhat, hogy ténylegesen mennyibe kerülne a kivitelezése.

**Balaskovicsné Kiss Adrienn** bizottsági elnök szerint, ha olyan helyzetbe kerülne önkormányzatuk, hogy lenne ilyen mértékű szabad forrása, akkor inkább a strandra költené. Azt gondolja, hogy a gazdasági helyzet nem olyan ma a világban, és országukban sem, hogy erre költsenek, ez a vízjáték luxus lenne.

**Nagy Attila** polgármester szerint az egész emberi lét egy luxus, amit a természettől vesznek el. Akkor lennének mértéktartóak, ha ezt most visszaadnák a természetnek. Emberek lévén próbálnak olyan döntéseket hozni, és olyan döntéseket is, ami a kultúrközösséget leköti. Egy közösségi teret meg kell tölteni tartalommal, és egy szökőkút még mindig a legolcsóbb megoldás. Abban az esetben, ha a strandhoz hozzányúlnak, az nem ilyen léptékű, mert míg korábban 2 milliárd Ft-ról beszéltek, most már 5 milliárd Ft szükséges lenne hozzá.

**Balaskovicsné Kiss Adrienn** bizottsági elnök jómaga most nem támogatná ezt, kérdezi hogy a bizottságnak mi a véleménye.

**Frankné Kőszegi Orsolya** külső bizottsági tag folyamatosan azt érzi, hogy keresik a pénzeket, és ezzel a nyakukba vennének még egy dolgot, amire nem látják a biztos forrást. Egyébként jó ötletnek tartaná a szökőkutat, nem azzal van problémája, csak bizottsági tagként az anyagi oldalát kell figyelembe vennie.

**Kovács Csaba György** bizottság tag támogatná a szökőkút megépítését.

**Szabó Ferencné** bizottsági tag is támogatná, de még ha a kivitelezést nem is, a tervezést mindenképpen.

**Balaskovicsné Kiss Adrienn** bizottsági elnök első ízben szavazásra bocsátotta az írásbeli előterjesztésben foglalt határozati javaslat jóváhagyását, különös tekintettel a 2. pontjára, melyben szerepel, hogy a pályázatba betervezett vízjátékot önerős tételként megvalósítják, annak költségét önerőből biztosítják, és szavazást rendelt el.

A szavazásban 4 fő vett részt.

A Pénzügyi, Gazdasági és Ügyrendi Bizottság **2 igen szavazattal, 2 ellenszavazattal tartózkodás nélkül** nem hozott döntést.

**Balaskovicsné Kiss Adrienn** bizottsági elnök szerint a bizottság abban egyetért, hogy a Tájdesign Kft. ajánlatát jóváhagyják a pályázatban elszámolható költségekre, így szavazásra bocsátotta az írásbeli előterjesztésben foglalt határozati javaslatot a 2. pont kivételével, és szavazást rendelt el.

A szavazásban 4 fő vett részt.

A Pénzügyi, Gazdasági és Ügyrendi Bizottság **4 igen szavazattal, tartózkodás, ellenszavazat nélkül** a következő határozatot hozta:

**Pénzügyi, Gazdasági és Ügyrendi Bizottság 65/2023.(VIII.30.) sz. határozat**

*TOP-Plusz-1.1.3-21-BA1-2022-00016 és TOP-Plusz-1.1.3-21-BA1-2022-00017 kódszámú pályázatokhoz kapcsolódó tervezési feladatok és tervezői művezetés ellátására irányuló beszerzési eljárás megtárgyalása*

1. A Pénzügyi, Gazdasági és Ügyrendi Bizottság javasolja Sellye Város Önkormányzat képviselő- testületének a **TOP-PLUSZ-1.1.3-21-BA1-2022-00016** „Aktív turizmushoz kapcsolódó pihenőhely kialakítása Sellyén” című pályázat megvalósításához kapcsolódó tervezési feladatok és tervezői művezetés ellátásának beszerzése tárgyban kiírt egyszerű ajánlatkérés során beérkezett ajánlatokat megtárgyalta és a benyújtott ajánlatok alapján a jelen ajánlatkérési eljárásban a legalacsonyabb összegű ajánlatot adó **Tájdesign Kft.** (7635 Pécs, Bálícsi út 59., ad.: 13572433-2-02) ajánlatát elfogadni az alábbiak szerint:

<i>Megnevezés</i>	<i>Nettó egységár (Ft)</i>	<i>Áfa egységár (Ft)</i>	<i>Bruttó egységár (Ft)</i>
<b>Geodéziai felmérés</b> <i>Fafelmérési és kivágási dokumentáció</i>	400.000,-	108.000,-	508.000,-
<b>Engedélyes és kiviteli tervdokumentáció</b> <i>(Önerős tevékenység kivételével – Ajánlattételi felhívás 3.2/8-as pont)</i>	5.915.000,-	1.597.050,-	7.512.050,-
<b>Kiviteli tervdokumentáció</b> <i>(Önerős tevékenység – Ajánlattételi felhívás 3.2/8-as pont)</i>	660.000,-	178.200,-	838.200,-
<b>Tervezői művezetés</b> <b>Rehabilitációs szakmérnök</b> <i>Kivitelezés megvalósítását követően akadálymentesítés szakértői nyilatkozat</i>	1.450.000,-	391.500,-	1.841.500,-
<b>ÖSSZESEN</b>	<b>8.425.000,-</b>	<b>2.274.750,-</b>	<b>10.699.750,-</b>

2. A Pénzügyi, Gazdasági és Ügyrendi Bizottság javasolja Sellye Város Önkormányzat képviselő- testületének a **TOP-PLUSZ-1.1.3-21-BA1-2022-00017 00017** „Aktív turisztikai hálózat hiányzó elemeinek pontszerű fejlesztése Sellyén” című pályázat megvalósításához

kapcsolódó tervezési feladatok és tervezői művezetés ellátásának beszerzése tárgyban kiírt egyszerű ajánlatkérés során beérkezett ajánlatokat megtárgyalta és a benyújtott ajánlatok alapján a jelen ajánlatkérési eljárásban a legalacsonyabb összegű ajánlatot adó **Tájdesign Kft.** (7635 Pécs, Bálicsi út 59., ad.: 13572433-2-02) ajánlatát elfogadni az alábbiak szerint:

<i>Megnevezés</i>	<i>Nettó egységár (Ft)</i>	<i>Áfa egységár (Ft)</i>	<i>Bruttó egységár (Ft)</i>
<i>Geodéziai felmérés Fafelmérési és kivágási dokumentáció</i>	300.000,-	81.000,-	381.000
<i>Engedélyes és kiviteli tervdokumentáció</i>	4.190.000,-	1.131.300,-	5.321.300,-
<i>Tervezői művezetés Rehabilitációs szakmérnök Kivitelezés megvalósítását követően akadálymentesítés szakértői nyilatkozat</i>	1.000.000,-	270.000,-	1.270.000,-
<b>ÖSSZESEN</b>	<b>5.490.000,-</b>	<b>1.482.300,-</b>	<b>6.972.300,-</b>

3. A Pénzügyi, Gazdasági és Ügyrendi Bizottság javasolja Sellye Város Önkormányzat képviselő- testületének Nagy Attila polgármestert felhatalmazni a tárgyi beszerzéshez kapcsolódó megbízási szerződés aláírására.

Határidő: azonnal

Felelős: bizottsági elnök, projektmenedzser

**10./ napirendi pont: Sellye Kommunális Kft. 2023. évi üzleti terve módosításának megtárgyalása**

**Balaskovicsné Kiss Adrienn** bizottsági elnök jelezte, hogy a 2023. évi üzleti terv módosítása kapcsán nem készült előterjesztés, így átadta a szót Patkó László ügyvezető úr részére.

**Patkó László** ügyvezető szerette volna jelen ülésre betérjeszteni a módosítást, de sajnos nem volt elegendő ideje arra, hogy számszerűen betérjessze a módosításokat, azonban szerette volna, hogyha jelen ülésen is beszélnek erről, és iránymutatást adnak számára.

A strand- és büféüzemeltetés kapcsán még csak a július hónap van lekönyvelve, az augusztus hónap pedig még csak most megy le, így arról is csak szeptember hónapban tud majd számszerűen beszámolni, de amiről mindenképpen kellene beszélniük, és ami miatt bele kell majd nyúlniuk az üzleti tervbe, az a közterület karbantartás.

Gondot okoz, hogy a közterület karbantartásban lecsökkent a kapacitásuk, mert június hónapban elment egy közmunkás fűkasza kezelőjük, akit nem is tudtak pótolni. Most nyár végén 2 fő is felmondott, akik saját státuszos emberek voltak: egy gépkezelő, és egy hölgy, aki a kertészetben segédkezett. Sajnálatos módon hiába van státuszuk, ha nem tudnak versenyképes fizetést biztosítani. Jelenleg úgy néz ki, hogy mind a két fő helyett tud majd felvenni embert, és a meglévő létszámot tudja tartani öszre, de augusztusban már szabadságolások voltak, és emiatt, illetve a kivált közmunkás miatt nagyon megnehezedett a feladat ellátása. Sajnos nem tudták megelégedésre elvégezni a fűnyírásokat, nem tudták tisztítani az útpadkákat sem. Nagyon nehéz megtartani az embereket, de még ez a létszám sem elegendő ahhoz, hogy el tudják végezni munkájukat. A következő évet érintően biztos azt fogja kérni a testülettől, hogy lehessen státuszt emelni a gépkezelőknél, akik a közterületet tartják karban, illetve a kertészetben is, akik a tereprendezésért, tisztaságért, gazmentesítésért, virágápolásért felelnek. Ezt is szeretné számszerűsíteni majd következő ülésre. Fenti problémák miatt már muszáj volt,

hogy engedélyezzen túlórákat a kertészetben meglévő dolgozóiknál, így a június- augusztusi időszakban havi 200-300.000.- Ft összeg körüli túlórák keletkeztek. Ez az összeg már majdnem egy státusz, ha úgy tekintik, és könnyebbséget jelent, ha nem túlórában, hanem munkaórában oldja meg a feladatot a munkairányító a munkavállalóval. A másik az, hogy az alacsony gépkezelői státusz miatt alvállalkozót kellett igénybe vennie fűnyírásra, aki felé szintén körülbelül havi 200.000.- Ft többletkiadás keletkezett.

Abban is kérné a testület támogatását, ami már régóta téma, főként az Egészségügyi központ miatt is, az a könyvelés kérdése. Telefonon igyekezett mindenkivel egyeztetni, mert váratlanul adódott lehetősége arra, hogy könyvelőt alkalmazzon, és tartott attól, hogy lemarad a lehetőségről. 3 hónapos próbaidő kikötése mellett alkalmazza könyvelőt, amit nagyon szeretne, ha a testület is támogatna, hogy főállású könyvelőként felvehessék, mert szükség van 8 órás munkavállalóra. Ez jelentős bérnövekményt jelent, amit központi költségként rá fog tudni terhelni minden feladatra. 2023. szeptember 1-jével vette fel, és megpróbálja kigazdálkodni, de teljes egészében sajnos nem fogja tudni, de beterjeszti a képviselő- testület elé, hogy engedélyezzék ennek finanszírozását, és vállalják valamilyen mértékben, hogy a 2024. évtől ez így lehessen, és 1 fővel több lehessen a központi iroda létszáma.

Jelenleg azt érzi, hogy elvesznek feladataikban, ha nem tudnak a jövő évben létszámot emelni. A Kft. dolgozói jelenleg is mozgatva vannak, így akik nyáron a strandon tevékenykednek, ősztől már a közterületet tarták karban. A jövő évben sem számolhatnak azzal, hogy több közmunkás lesz, aki a feladatukat segíti.

**Balaskovicsné Kiss Adrienn** bizottsági elnök nem tudja egyáltalán, hogy az iparüzési adó miatt lesz- e egyáltalán lehetőségük jövőre pályázni közmunkaprogramra.

**Horváth Nóra** pénzügyi osztályvezető elmondta, hogy a jövő évet ez még nem érinti.

**Nagy Attila** polgármester hozzáfűzte, hogy sajnos nagyon lecsökkent a közfoglalkoztatottak létszáma.

**Patkó László** ügyvezető elmondta, hogy sokat beszélgettek erről, és legalább 2 fő gépkezelő, és 2 fő kertészeti munkát segítő kellene a közfoglalkoztatottakon felül.

**Balaskovicsné Kiss Adrienn** bizottsági elnök szerint meg kell tartani a munkaerőt, és azt gondolja, hogy ebben a gazdasági helyzetben az elsődleges motiváció a pénz. A könyvelőre visszatérve elmondta, hogy jómaga is támogatta, és akár lehetne plusz pénzt keresni azzal, hogy könyvviteli szolgáltatást végeznek.

**Patkó László** ügyvezető most döntést nem vár a testülettől, csak szeretne volna, hogyha beszélnek a problémákról.

A strandüzemeltetés kapcsán még szeretne volna elmondani, hogy nagyon jó létszámmal sikerül az évet zárniuk. Programokkal is készültek az idei évben.

A büféüzemeltetés vonatkozásában is számszerűsíti majd az adatokat.

**Balaskovicsné Kiss Adrienn** bizottsági elnök elmondta, hogy nagyon jó volt a promóció, és nagyon jó visszajelzéseket hallott maga is.

**Nagy Attila** polgármester megköszönte a teljesítményüket, és megköszönte a segítséget a kollégáknak, képviselőknek, akik segítettek a felújítási munkálatokban. Azt gondolja, hogy jó tanulságai voltak a strandüzemeltetésnek. Véleménye szerint lehetne már radikálisan is emelni az árakon. Nagyon jók voltak a családi napok is, de annak is megvannak a tapasztalataik.

**Balaskovicsné Kiss Adrienn** bizottsági elnök kérte, ha bármiféle kedvezményt adnak, akkor arról beszéljenek. Ezért is írt figyelemfelhívást az érintetteknek.

Emellett azzal a javaslattal élt, hogy olyan kukákat helyezzenek ki, amik a csikkeket elnyelik, vagy pedig alakítsanak ki olyan helyet, ahol dohányozni lehet, mert sokan panaszkodnak a csikkekre.

Megköszönte a tájékoztatást, és javasolta, hogy a 2023. évi üzleti terv módosítását számszerűsítve, alátámasztott indokok alapján soron következő ülésre terjessze be ügyvezető úr.

A szavazásban 4 fő vett részt.

A Pénzügyi, Gazdasági és Ügyrendi Bizottság **4 igen szavazattal, tartózkodás, ellenszavazat nélkül** a következő határozatot hozta:

**Pénzügyi, Gazdasági és Ügyrendi Bizottság 66/2023.(VIII.30.) sz. határozat**

*Sellye Kommunális Kft. 2023. évi üzleti terve módosításáról szóló tájékoztatás megtárgyalása*

A Pénzügyi, Gazdasági és Ügyrendi Bizottság a Sellye Kommunális Kft. 2023. évi üzleti terve módosításáról szóló tájékoztatást tudomásul vette, javasolja Sellye Város Önkormányzat képviselő- testületének felkérni ügyvezetést, hogy a 2023. évi üzleti terv módosítását soron következő ülésen számszerűsítve, alátámasztott indokok alapján terjessze be.

Határidő: azonnal

Felelős: bizottsági elnök, ügyvezető

*11./ napirendi pont: Ügyfélkérelmek*

- *„Együtt az Idősekért” Közalapítvány támogatási kérelme*

**Balaskovicsné Kiss Adrienn** bizottsági elnök elmondta, hogy a kuratórium elnöke írt egy levelet, miszerint a korábbi 100.000.- Ft összegű kérelmükre nem érkezett válasz, és benyújtott egy módosítási kérelmet, melyben megjelöli, hogy az Alapító okirat szerint az önkormányzat minden évben 100.000.- Ft-tal támogatja az alapítványt.

A bizottság korábbi ülésen még a civil szervezetek számára elkülönített keret terhére javasolta támogatni az alapítványt, mostanra ez a keret már kiürült, de van az önkormányzatnak általános tartaléka a költségvetésben, így annak terhére javasolja támogatni a kérelmet.

Megkérdezte, hogy van- e más javaslat, kérdés?

Miután további javaslat kérdés nem érkezett, bizottsági elnök javasolta az általános tartalékkeret terhére 100.000.- Ft összegű vissza nem térítendő támogatás jóváhagyását, majd szavazást rendelt el.

A szavazásban 4 fő vett részt.

A Pénzügyi, Gazdasági és Ügyrendi Bizottság **4 igen szavazattal, tartózkodás, ellenszavazat nélkül** a következő határozatot hozta:

**Pénzügyi, Gazdasági és Ügyrendi Bizottság 67/2023.(VIII.30.) sz. határozat**

*Az „Együtt az Idősekért” Közalapítvány támogatási kérelméről*

1. A Pénzügyi, Gazdasági és Ügyrendi Bizottság javasolja Sellye Város Önkormányzat Képviselő-testületének a **„Együtt az Idősekért” Közalapítvány** (székhely: 7960 Sellye, Mátyás király utca 79.) részére a 100.000,- Ft összegű működési támogatás biztosítását jóváhagyni a mellékelt együttműködési megállapodásban foglalt feltételekkel.

2. A Pénzügyi, Gazdasági és Ügyrendi Bizottság javasolja Sellye Város Önkormányzat Képviselő-testületének az előterjesztéshez mellékelt Támogatási megállapodás aláírására felhatalmazni a polgármestert.
3. A Pénzügyi, Gazdasági és Ügyrendi Bizottság javasolja Sellye Város Önkormányzat Képviselő-testületének a támogatás forrásaként a Képviselő-testület az Önkormányzat 2023. évi költségvetésében az általános tartalékkeretet megjelölni.

Határidő: 2023.09.15., ill. következő költségvetési rendelet-módosítás

Felelős: bizottsági elnök, jegyző, pénzügyi osztályvezető

**12./ napirendi pont: Aktuális kérdések megtárgyalása**

**Balaskovicsné Kiss Adrienn** bizottsági elnök megkérdezte, hogy napirenden belül van-e előterjesztés?

**Dr. Nóránt Tímea** jegyző szót kérve a gyermekorvosi feladatellátás vonatkozásában elmondta, hogy felmerült olyan lehetőség, hogy Dr. Svraka Eszter és Dr. Lázár Anette Angéla mellett egy harmadik doktornő is rendelne, mert nagyon kevésnek bizonyul a heti 7,5 óra, főleg, ha majd a nevelési év megkezdődik. Dr. Papp Eszter hétfői napokon tudna rendelni, mely nyilván plusz bérrel, és asszisztensi költséggel is járna. Az igény azonban valószínű meglenne rá. A két doktornő is jelezte, hogy nem szerencsés a helyzet, hogy a védőnőhöz is át kell járkálniuk tanácsadásra, jobb lenne, ha erre külön napot jelölnének ki.

Pénzügyi vonzatát tekintve ez plusz havi 400.000.- Ft-ot jelentene a doktornőnek, illetve plusz 100.000.- Ft-ot az asszisztenciának.

**Balaskovicsné Kiss Adrienn** bizottsági elnök megkérdezte, hogy milyen összegű támogatást kapnak erre?

**Dr. Nóránt Tímea** jegyző felelt a kérdésre, hogy a NEAK támogatása egyelőre még nem ismert, de ez az összeg nyilvánvalóan nem fedezi majd a kiadásait.

**Horváth Nóra** pénzügyi osztályvezető elmondta, hogy az önkormányzat költségvetésében 3 millió Ft-ot különített el, de remélhetőleg szeptember végéig látni fogják, hogy mekkora finanszírozást kapnak.

**Dr. Nóránt Tímea** jegyző elmondta, hogy a finanszírozáson részben lehet oly módon javítani, hogy az indikátorokat figyelik. Az indikátorfinanszírozás nagyon összetett, de van egy program, amit javasoltak megvásárolni, mely ennek segítségére lehet. A program összege körülbelül 30 ezer Ft.

Ezzel egyidejűleg elmondta, hogy a két korábbi doktornő szerződése 2023. augusztus 31. napján lejár, így a szerződéseket is jóvá kell hagyni.

**Balaskovicsné Kiss Adrienn** bizottsági elnök megkérdezte, hogy az új doktornő hány órában rendelne?

**Dr. Nóránt Tímea** jegyző felelt a kérdésre, hogy 2,5 órában vállalná a rendelést.

**Balaskovicsné Kiss Adrienn** bizottsági elnök szerint ennek adni kellene egy esélyt, annál is inkább, mert lehet, hogy később valamelyikük akár több órában is itt maradna.

**Dr. Nóránt Tímea** jegyző szerint lehet ezt nyilvánvalóan tovább hirdetni, a cél az lenne, hogy hosszútávon megoldódjon a rendelés, és egy doktornő rendeljen napi 4 órában. Jelenleg az önkormányzat még nem hirdetheti a praxist, még fél évig dr. Kováts Katalin árulja a praxist.

**Balaskovicsné Kiss Adrienn** bizottsági elnök megkérdezte, hogy milyen felmondási feltételek lesznek a szerződésben, illetve javasolta a tényszámok ismeretében tájékoztatni ismételten a bizottságot.

**Dr. Nóránt Tímea** jegyző határozatlan idejű szerződésekbe két hónapos felmondási időt írt a, illetve a közös megegyezés is benne van.

Azt még szerette volna elmondani, hogy a kis önkormányzatok a kieső ügyeleti ellátásra betervezett összegekkel támogatják a feladatellátást.

**Balaskovicsné Kiss Adrienn** bizottsági elnök megkérdezte a bizottság tagjait, hogy van-e észrevétel, kérdés az előbb elmondottakkal kapcsolatban?

Miután észrevétel, kérdés nem érkezett, javasolta a szerződések jóváhagyását, és szavazást rendelt el.

A szavazásban 4 fő vett részt.

A Pénzügyi, Gazdasági és Ügyrendi Bizottság **4 igen szavazattal, tartózkodás, ellenszavazat nélkül** a következő határozatot hozta:

**Pénzügyi, Gazdasági és Ügyrendi Bizottság 68/2023.(VIII.30.) sz. határozat**  
*házi gyermekorvosi feladat-ellátásra vonatkozó megbízási szerződések jóváhagyásáról*

1. A Pénzügyi, Gazdasági és Ügyrendi Bizottság javasolja Sellye Város Önkormányzat képviselő- testületének a házi gyermekorvosi feladatellátás tartós helyettesítésére **dr. Svaraka Eszter** (Svraka- Med Kft., székhely: 7623 Pécs, Madách Imre utca 1/b. 2.em 9. ajtó; cg. szám: 02-09-0873211.) gyermekgyógyásszal 2023. szeptember 1. napjától határozatlan időre bruttó 600.000.- Ft/hó összegű megbízási díjjal szerződést kötni az írásbeli előterjesztéssel egyező szöveggel.

2. A Pénzügyi, Gazdasági és Ügyrendi Bizottság javasolja Sellye Város Önkormányzat képviselő- testületének a házi gyermekorvosi feladatellátási tartós helyettesítésére **dr. Lázár Anette Angéla** (Crepitatio- Med Kft., székhely: 7624 Pécs, Mikes Kelemen utca 8.; cg. szám: 02-09-079193.) gyermekgyógyásszal 2023. szeptember 1. napjától határozatlan időre bruttó 600.000.- Ft/hó összegű megbízási díjjal szerződést kötni az írásbeli előterjesztéssel egyező szöveggel.

3. A Pénzügyi, Gazdasági és Ügyrendi Bizottság javasolja Sellye Város Önkormányzat képviselő- testületének a házi gyermekorvosi feladatellátás tartós helyettesítésére **dr. Papp Eszter** (MIDA Egészségügyi Szolgáltató Betéti Társaság., székhely:7635 Pécs, Holló dűlő 29.; cg. szám: 02-06-069765.) csecsemő- és gyermekgyógyásszal 2023. szeptember 1. napjától határozatlan időre bruttó 400.000.- Ft/hó összegű megbízási díjjal szerződést kötni az írásbeli előterjesztéssel egyező szöveggel.

4. A Pénzügyi, Gazdasági és Ügyrendi Bizottság javasolja Sellye Város Önkormányzat képviselő- testületének a házi gyermekorvosi körzetben asszisztensi munkakörben **Pandur János Józsefné** (szül: Pécs III, 1956.08.17.; an.: Bencs Ilona Mária) munkavállalóval 2023. szeptember 1. napjától 2024. december 31. napjáig tartó határozott időre bruttó 100.000.- Ft/hó összegű megbízási díjjal szerződést kötni az írásbeli előterjesztéssel egyező szöveggel.

5. A Pénzügyi, Gazdasági és Ügyrendi Bizottság javasolja Sellye Város Önkormányzat képviselő- testületének a házi gyermekorvosi körzetben asszisztensi munkakörben **Mecseki Natália** (szül: Siklós, 1973.11.06.; an.: Szücs Ibolya) munkavállalóval 2023. szeptember 1. napjától 2024. december 31. napjáig tartó határozott időre bruttó 250.000.- Ft/hó összegű megbízási díjjal szerződést kötni az írásbeli előterjesztéssel egyező szöveggel.

6. A Pénzügyi, Gazdasági és Ügyrendi Bizottság javasolja Sellye Város Önkormányzat képviselő- testületének Nagy Attila polgármestert a megbízási szerződés aláírására felhatalmazni.

Határidő: értelem szerint

Felelős: bizottsági elnök

**Balaskovicsné Kiss Adrienn** bizottsági elnök szót adott Kovács Csaba György bizottsági tag részére.

**Kovács Csaba György** bizottsági tag megkérdezte, hogy van-e arra lehetőség, hogy a bizottság és a testület ülését összevontan hívják össze, ahogyan tették ezt az idei évben korábban.

**Balaskovicsné Kiss Adrienn** bizottsági elnök a bizottsági ülések vonatkozásában elmondta, hogy a reggeli órákban számára nem megfelelőek az ülések, így szeretné, hogyha a bizottsági üléseket hó végén, keddi napokon, lehetőség szerint 14:00 óra körül hívják össze.

Azt kérte, hogy ezt a ciklust már vigyék végig így, és ne beszéljenek már erről többet.

**Frankné Kőszegi Orsolya** külső bizottsági tag sem tud részt venni délelőtti üléseken, legfeljebb még 13:00 órára tudja megoldani, hogy jelen legyen az ülésen.

**Balaskovicsné Kiss Adrienn** bizottsági elnök azonban azt gondolja, hogy a bizottság az SZMSZ szerint dolgozik, előkészítő feladatot végez, és az ülésén tárgyalta ügyeket már elő tudják készíteni a testületi ülésre, ami többször jelentett segítséget.

Bizottsági elnök ezt követően szót adott Horváth Nóra pénzügyi osztályvezető részére.

**Horváth Nóra** pénzügyi osztályvezető tájékoztatta a bizottság tagjait, hogy lenne néhány dolog, amiről a testületnek majd döntenie kell.

Tájékoztatásképpen elmondta, hogy a Delta zenekarnak fellépése vélhetően nem lesz elszámolható a LIEDER pályázatból, ha valóban így lesz, akkor azt önerőként kell az önkormányzatnak biztosítania 1,7 millió Ft összegben, mivel vis maior helyzet következett be.

**Balaskovicsné Kiss Adrienn** bizottsági elnök szerint erre készülniük kell a jövőben és a szerződésekben ezt rögzíteni.

**Patkó László** projektfelelős elmondta, hogy a szerződésben az állt, hogy az önkormányzatnak esőhelyszínt kell biztosítania, ezt azonban nem tették meg.

**Nagy Attila** polgármester azt javasolta, hogy erről még egyeztessenek. A fellépés egészen pontosan úgy történt, hogy a zenekar felvonult, felszerelt, és fent volt a színpadon, és aztán jött az eső. Az eszközeik eláztak, így nem is tudtak volna mivel játszani, de kártérítést nem kértek ezekért az eszközökért.

**Balaskovicsné Kiss Adrienn** bizottsági elnök azt javasolta, hogy levélben keressék meg a zenekart, hogy közösen viseljék a terheket, vagy vállaljanak újabb fellépést kedvezőbb áron, ha

pályázatból nem elszámolható a fellépés, ugyanis a díjat a zenekar megkapta, az önkormányzat pedig nem a szerződés szerint járt el.

Miután észrevétel, kérdés nem érkezett, szavazást rendelt el.

A szavazásban 4 fő vett részt.

A Pénzügyi, Gazdasági és Ügyrendi Bizottság **4 igen szavazattal, tartózkodás, ellenszavazat nélkül** a következő határozatot hozta:

**Pénzügyi, Gazdasági és Ügyrendi Bizottság 69/2023.(VIII.30.) sz. határozat**  
*Delta zenekar fellépésének megtárgyalásáról*

A Pénzügyi, Gazdasági és Ügyrendi Bizottság javasolja Sellye Város Önkormányzat képviselő-testületének a Delta zenekart levél útján megkeresni közös teherviselés céljából, amennyiben a fellépés díja, azaz 1.778.000.- Ft pályázatból nem elszámolható.

Határidő: azonnal

Felelős: bizottsági elnök

**Horváth Nóra** pénzügyi osztályvezető felé jelezték a kollégák, hogy korábban a nagycsányi telephely fűnyírását közfoglalkoztatottak végezték, azonban az idei esztendőben már nem jutottak el oda, így mással kellett nyíratniuk a fűvet. Az elkülönített 127.000.- Ft dologi kiadás nem fedezi már ezt, és szükség lenne még az idei évben augusztusban és szeptemberben is fűnyírásra, melyre további 250.000.- Ft szükségeltetne.

**Balaskovicsné Kiss Adrienn** bizottsági elnök javasolta, hogy a fűnyírásra 250.000.- Ft-ot az önkormányzat költségvetésében az általános tartalékkeret terhére hagyjanak jóvá, és szavazást rendelt el.

A szavazásban 4 fő vett részt.

A Pénzügyi, Gazdasági és Ügyrendi Bizottság **4 igen szavazattal, tartózkodás, ellenszavazat nélkül** a következő határozatot hozta:

**Pénzügyi, Gazdasági és Ügyrendi Bizottság 70/2023.(VIII.30.) sz. határozat**  
*nagycsányi telephely fűnyírásáról*

A Pénzügyi, Gazdasági és Ügyrendi Bizottság javasolja Sellye Város Önkormányzat képviselő-testületének a nagycsányi telephely fűnyírására 250.000.- Ft-ot az önkormányzat költségvetésében az általános tartalékkeret terhére jóváhagyni.

Határidő: azonnal, ill. következő költségvetési rendelet-módosítás

Felelős: bizottsági elnök

**Horváth Nóra** pénzügyi osztályvezető továbbiakban tájékoztatta a jelenlévőket, hogy az erdélyi részvétel kapcsán érkezett egy kérés 101.505.- Ft összegű utazási költség megtérítésére.

**Nagy Attila** polgármester elmondta, hogy a testvértelepülési látogatásról van szó.

**Balaskovicsné Kiss Adrienn** bizottsági elnök megkérdezte, hogy milyen járművel mentek?

**Horváth Nóra** pénzügyi osztályvezetőnek efelől nincsen információja, ez egy saját gépkocsival történő kiküldetés lenne képviselő részére.

**Balaskovicsné Kiss Adrienn** bizottsági elnök szerint ezt előre kellett volna jelezni, azt javasolta, hogy képviselő írjon kérelmet erre vonatkozóan és a jövőben az önkormányzati járműveket használják e célra, ami olcsóbb az amortizációs költség miatt. Most azt sem látja van-e erre a költségvetésben tervezett forrás.

Elmondta azt is, hogy ezt a kapcsolatot hivatalosabbá kellene tenni, együtt kellene fogadni a vendégeket képviselő- testületként. Hozzáfűzte, hogy amióta jómagá képviselő, senki sem kereste meg, hogy részt venne- e a testvértelépülés látogatáson.

Azt javasolta, hogy az információk hiányában ne foglaljon állást a bizottság.

**Balaskovicsné Kiss Adrienn** bizottsági elnök megkérdezte, hogy van- e észrevétel, kérdés napirenden belül?

*Miután napirenden belül további előterjesztés, észrevétel nem volt, a bizottság a napirendet lezárta.*

**Balaskovicsné Kiss Adrienn** bizottsági elnök ezt követően megállapította, hogy a bizottság a nyilvános ülés napirendi pontjait megtárgyalta, és az ülést bezárta.

**K. m. f.**

  
**Balaskovicsné Kiss Adrienn**  
bizottsági elnök



  
**dr. Nóránt Tímea**  
jegyző

# J E L E N L É T I Í V

## a Pénzügyi, Gazdasági és Ügyrendi Bizottság 2023. augusztus 30. napi nyilvános ülésére

1./ **Balaskovicsné Kiss Adrienn**  
elnök

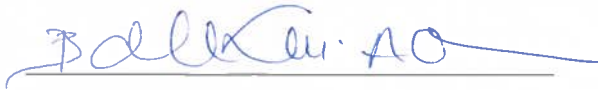

2./ **Kovács Csaba György**  
bizottsági tag



3./ **Szabó Ferencné**  
bizottsági tag



4./ **Frankné Kőszegi Orsolya**  
külső bizottsági tag



**Nagy Attila**  
polgármester

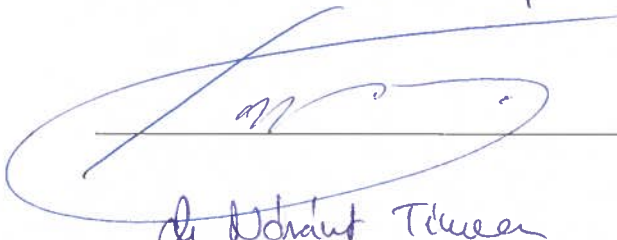

**Dr. Nóránt Tímea**  
jegyző



**Beák Laura**  
aljegyző



**Hoffmann Péter Józsefné**  
mb. HSZO vezető



**Horváth Nóra**  
pénzügyi osztályvezető



**Hamarics Réka**  
TFO vezető



**Fenyősiné Szkrajcsics Gabriella**  
SKÖH Drávafoki Kirendeltség kirendeltségvezető



**Kovácsné Böröcz Anette**  
alpolgármester



**Bicskei Dezső**  
képviselő



**Szecsei Béla**  
képviselő



**Patkó László**  
Sellye Kommunális, Beruházó és Szolgáltató Kft. ügyvezető



**Kolat Irén**

Sellye Város Művelődési Ház, Könyvtár és Muzeális Intézmény intézményvezető



**Szekeresné Spang Livia**

Sellye Család- és Gyermekjóléti Központ intézményvezető

**Dr. Springó Zsolt**

„Az Ormánság Egészségéért” Nonprofit Kft. ügyvezető igazgató

**Bodor- Tóth Diána**

„Az Ormánság Egészségéért” Nonprofit Kft. pénzügyi vezető

**Balog Barbara**

Jegyzőkönyvvezető



---

---

---

---

---

---

---

---

---

---

---

---

# MEGHÍVÓ

*Sellye Város Önkormányzat Pénzügyi, Gazdasági és Ügyrendi Bizottságának  
ülésére*

2023. augusztus 30-án (szerda) du. 14.00 óra

*Sellyei Közös Önkormányzati Hivatal  
emeleti nagyterme  
(7960 Sellye, Dózsa Gy. u. 1.)*

## N A P I R E N D E K:

- 1./ Sellye Városi Művelődés Ház, Könyvtár és Muzeális Intézmény intézményvezetői kérelmének megtárgyalása  
Előterjesztő: Kolat Irén, intézményvezető*
- 2./ Tenkes-Térségi Foglalkoztató Kft. kérelmének megtárgyalása  
Előterjesztő: Nagy Attila, polgármester*
- 3./ Horváth Évával megkötött ingatlan adásvételi-szerződés felbontása (986/A/2 hrsz.)  
Előterjesztő: Nagy Attila, polgármester*
- 4./ MFP-ÖTIK/2021 kódszámú pályázati kiírás alapján nyertes, 3283659976 azonosító számú és „Sellyei Közös Önkormányzati Hivatal épületének felújítása és korszerűsítése 2. ütem” elnevezésű projekt megvalósításához kapcsolódó eszközök beszerzése  
Előterjesztő: Nagy Attila, polgármester*
- 5./ Eszközhasználati díj terhére történő vízmérők cseréjének megtárgyalása  
Előterjesztő: Nagy Attila, polgármester*
- 6./ Tulajdonosi hozzájárulás megtárgyalása Sellye mezőfejlesztés 2. ütem tervezése és engedélyezése, HHE-Sellye-5 csomópont kialakítása, és újonnan létesülő kutak termelésbe állításhoz szükséges mezőbeni vezetékek és a vezetékhez kapcsolódó létesítmények, valamint tartozékaik létesítése tárgyában  
Előterjesztő: Nagy Attila, polgármester*
- 7./ TOP-Plusz pályázatokhoz kapcsolódó reziliencia vizsgálatok elvégzésére irányuló beszerzési eljárás megtárgyalása  
Előterjesztő: Nagy Attila, polgármester*
- 8./ TOP-Plusz-1.2.1 és TOP-Plusz-1.1.3 pályázatokhoz kapcsolódó Műszaki ellenőri szolgáltatás elvégzésére irányuló beszerzési eljárás megtárgyalása  
Előterjesztő: Nagy Attila, polgármester*
- 9./ TOP-Plusz-1.1.3-21-BA1-2022-00016 és TOP-Plusz-1.1.3-21-BA1-2022-00017 kódszámú pályázatokhoz kapcsolódó tervezési feladatok és tervezői művezetés ellátására irányuló beszerzési eljárás megtárgyalása  
Előterjesztő: Nagy Attila, polgármester*

**10./ Sellye Kommunális Kft. 2023. évi üzleti terve módosításának megtárgyalása**

Előterjesztő: Patkó László, ügyvezető

**11./ Ügyfélkérelmek**

Előterjesztő: Nagy Attila, polgármester

- „Együtt az Idősekért” Közalapítvány támogatási kérelme

**12./ Aktuális kérdések megtárgyalása**

A napirendek fontosságára tekintettel számítok megjelenésére!

A napirendi pontokhoz tartozó előterjesztések a képviselőknek elektronikus formában kerülnek megküldésre. A tanácskozási joggal résztvevők és egyéb érdekeltek részére a meghívó és az őket érintő előterjesztés kézbesíthető; a részükre kézbesítésre nem kerülő előterjesztéseket az ülést megelőző 3 napon belül, illetve az ülés napján délelőtt a Sellyei Közös Önkormányzati Hivatalban megtekinthetik.

Sellye, 2023. augusztus 25.

  
**Balaskovičsné Kiss Adrienn**  
Pénzügyi, Gazdasági és Ügyrendi Bizottság elnöke



Tisztelt Polgármester Úr! Tisztelt Képviselő-testület!

Mint Önök is tudják, a könyvtárosunk, Dancsecs Enikő augusztus 20-i dátummal, közös megegyezéssel elköszön intézményünkől és pedagógusként kíván tovább dolgozni.

Jelen helyzetben pályázatot tettünk közzé, könyvtárosi munkakör betöltésére, heti 30 órás munkaviszonyban.

A Csorba Győző Megyei Könyvtár dolgozóival egyeztetve tájékoztatom Önöket, hogy a jelenlegi helyzetben egy felsőfokú (könyvtáros) végzettséggel rendelkező személyt tudnánk alkalmazni, a jelenlegi jogszabályozás és az intézményünk működési besorolása ezt teszi lehetővé.

A mai napig nem érkezett pályázat, az állás betöltésére. Ebben a helyzetben nem tudjuk zökkenőmentesen ellátni a feladatainkat, mivel, ha csak az épületeink számát nézzük, nem tudjuk felügyelettel a kívánt nyitva tartást biztosítani. Jelenleg egy közmunkás, egy közművelődési szakember és egy intézményvezető dolgozik a könyvtár, a múzeum, és a művelődési ház üzemeltetésén. Jelenleg a múzeumunkban az állandó kiállításokon kívül időszaki kiállítás is látható, folyamatosan csoportok, érdeklődők jelentkeznek be a tárlatokat szeretnék megnézni. A rendezvényeink tekintetében a városnapi rendezvények folytatásaként Berzsán Eszter kiállítása látható a művelődési házban, valamint az augusztus 20-i rendezvényre történő készülés mellett, a városnapi rendezvényhez kapcsolódó pályázat elszámolásának, igazolásának összeállítása is folyik. A könyvtárban folyamatosan igyekszünk az olvasók igényeit kiszolgálni.

Munkatársaim és én is eddig programokkal töltöttük meg intézményünk épületeit, közművelődési szakemberünk most tölti egy hetes szabadságát. Ebben az esetben már nem tudjuk biztosítani, hogy mindhárom helyszínen zökkenőmentesen tudjuk fogadni az érdeklődőket. A szabadságolások most kezdődtek meg, mivel a városnapi készülődés és egyéb programok szervezése eddig erre nem adott lehetőséget. Munkatársaim ezt figyelembevéve tervezték meg éves szabadságukat.

A hosszas egyeztetés során a Csorba Győző Megyei Könyvtár dolgozói, azt a javaslatot tették, hogy 2024 január 1-től lépünk be a KSZR rendszerbe. Ebben az esetben nem kell külön könyvtárost (felsőfokú végzettséggel) alkalmaznunk, mivel a szakmai vezetést a Megyei Könyvtár látja el. Ebben az esetben egy fő segédkönyvtárost alkalmazhatnánk, heti negyven órás munkaidőben, s a bértömeget ez a változtatás nem befolyásolná.

A negyven órás foglalkoztatásra azért lenne szükség, mivel az eddigi időben beigazolódott, hogy jelen felállás mellett a munkaköröket nem lehet élesen elválasztani, egymás helyettesítését, munkamennyiségtől függő kisegítését csak egységben működő csoportként tudjuk ellátni. Ha heti harminc órában vennénk fel munkatársat, akkor a feladatok sokasága miatt csak túlórával lenne megoldható a feladatellátás.

A fentiekre hivatkozva kérem a testületet, hogy a bértömeg változatlanul hagyása mellett járuljanak hozzá, hogy egy fő segédkönyvtárost vegyünk fel, aki vállalja a képzés elvégzését

és a heti negyven órás munkaidőt. Természetesen, ha segédkönyvtárosi végzettséggel rendelkező jelentkező pályázata érkezne, akkor a képzést már nem kell kérnünk, de ellenkező esetben határidőhöz kötött tanulmányi szerződés megkötésével számítanánk az új munkatársra.

A Csorba Győző Könyvtár Munkatársaival történt egyeztetésen megbeszéltük, hogy ha a csatlakozási szándékunkat bejelentjük a KSZR rendszerbe, akkor az új munkatársat már akár 2023 szeptember 1-től alkalmazhatjuk.

Kérem támogatásukat, hogy intézményünkben a jelenlegi heti harminc órás könyvtáros felsőfokú végzettséghez kötött munkakört – a bértömeg változatlanul hagyása mellett – heti negyven órás középfokú végzettséget igénylő segédkönyvtáros munkakörre módosíthassuk.

Munkájukat köszönöm!



**Kolat Irén**  
intézményvezető

Sellye Városi Művelődési Ház,  
Könyvtár és Muzeális Intézmény  
7960 Sellye, Mátyás király utca 53.  
Tel.: +36 73 480 245 mobil: +36 70 542 33 88



**Sellye Város Önkormányzata**

7960 Sellye, Dózsa György utca 1.

**Tisztelt Sellye Város Önkormányzata!**

Alulírott **Botos István**, mint a **TENKES-TÉRSÉGI FOGLALKOZTATÓ Kft.** (szh.: 7800 Siklós, Köztársaság tér 8., 1. emelet 4-5. ajtó, Cg.02-09-080316) ügyvezetője az alábbiakkal fordulok Önökhöz.

A TTF Kft. immáron lassan 10 éve bérlő a 7960 Sellye, Süttö Ignác utca 13. szám alatti bérleményt, ahol megváltozott munkaképességű munkavállalókat foglalkoztat. A telephely kisebb-nagyobb felújítási munkálatokon esett át, ugyanakkor az ingatlanok állapota nagyobb beruházások nélkül tartósan romlik.

Az elmúlt 2-3 évben a foglalkoztatóként használt épület tetőszerkezete rendkívüli módon amortizálódott. 2 éve a Sellyét ért jégeső után bár voltak javítási munkálatok, de azok teljeskörűen nem oldották meg a problémát, több helyen továbbra is lyukak fedezhetőek fel a tetőt borító hullámpalán. Az anyag elvékonyodása miatt várhatóan több rés keletkezik a közeljövőben is. Egyebekben az épület csatornázása több helyen olyannyira elöregedett, hogy a bádogozáson átfolyik a víz és az épület emiatt folyamatosan nagyobb esőzéseknél beázik. A foglalkoztatóként használt épület északi oldalán például bármilyen nemű esőzés esetén a csatornák már semennyi vizet nem vezetnek el, mert vagy át- vagy mellettük folyik el a csapadék, ezzel elsődlegesen a falakat áztatva.

A TTF Kft. hajlandó az épület tetőszerkezetét kijavítani úgy, hogy a meglévő fémvázról a hullámpalát eltávolíttatja, és annak helyére bádogozással új tetőszerkezetet készítet. Az ilyen jellegű beavatkozás a bérleti szerződés alapján szerkezeti elemet érintő beavatkozás, amihez bérbeadó írásos hozzájárulása szükséges. Tekintettel arra, hogy a tetőszerkezet és csatornázás épsége és használhatósága az ingatlan általános használhatóságát egyértelműen befolyásolja, így azok kijavítására, javíttatására és/vagy az ezekkel kapcsolatos költségek viselésére elsődlegesen a Bérbeadó kötelezett.

A TTF Kft. szakemberektől kért árajánlatot a fentnevezett feladatok elvégzésére. Az előzetes árajánlatok alapján a munka mintegy bruttó 800.000.-1.000.000.-Ft közé esik.

A fentiek alapján az alábbiakkal fordulok T. Önkormányzathoz:

- 1) *Kérnémk, hogy a tetőszerkezet és csatornázás felújításával kapcsolatban T. Önkormányzat írásban engedélyezni szíveskedjék a beruházást, mint Bérbeadó*
- 2) *Kérnémk, hogy a költségek a bérleti díjakba beszámításra (kompenzációra) kerüljenek.*

**Az időre rövidségére (jelenleg van szabad kapacitással rendelkező elérhető szakember) tekintettel soron kívül kérem, hogy záros határidőn belül válaszukat megküldeni szíveskedjenek.**

Siklós, 2023.07.11.

Tisztelettel várva válaszukat:

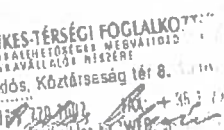
  
TENKES-TÉRSÉGI FOGLALKOZTATÓ KFT.  
MUNKALEHETŐSÉGEK MEGVÁLTOZOTT MUNKAKÉPESSÉGŰEK RÉSZÉRE  
7800 Siklós, Köztársaság tér 8. Tel: +36 770 7007  
TEL: +36 770 7007 FAX: +36 770 7007  
E-MAIL: info@mmk-allas.hu WEB: www.mmk-allas.hu  
ASZ: 24696144  
Botos István  
TTF Kft. ügyvezető



## **SELLYE VÁROS ÖNKORMÁNYZAT**

7960 Sellye, Dózsa György u. 1.

Tel.: 73/580-900, Fax: 580-900/20

E-mail: evo@sellye.hu

Hivatali kapu: (KRID): 554071795

Ügyiratszám: SE/890-2/2023.

Ügyintéző: Hamarics Réka

06-20-288-49-05

**Tárgy:** tulajdonosi hozzájárulás

### **Tenkes- Térségi Foglalkoztató Kft.**

*elektronikus úton továbbítva*

Tisztelt Botos István Ügyvezető Úr!

Tenkes- Térségi Foglalkoztató Kft. (7800 Siklós, Köztársaság tér 8.) 7960 Sellye, Süttő Igánc utca 13., 917 helyrajzi számú ingatlan tetőfelújításához kérte a tulajdonosi hozzájárulás megadását. A meglévő hullámpala eltávolítása után, bádогоzással új tetőszerkezet készül.

Sellye Város Önkormányzat tulajdonát képező érintett ingatlan:

- **Sellye, 917 hrsz.**

mely ingatlan vonatkozásában a tulajdonosi hozzájárulásomat az alábbiak szerint adom meg:

1. A kivitelezés során a Sellye Város Önkormányzat tulajdonában lévő ingatlanban keletkezett károkért az építető teljes egészében felel.
2. A keletkezett hulladék anyagokat az Építetőnek/Kivitelezőnek el kell szállítania.
3. Építető felelőssége és feladata az szükséges hatósági engedélyek megszerzése, az Önkormányzat hozzájárulása nem mentesíti a kivitelezéshez szükséges hatóságok jogszabályi előírásainak betartása szerinti engedélyek/ bejelentések/hozzájárulások beszerzésétől.
4. Tájékoztatom továbbá, hogy nyilatkozatom az Ön megkeresésében foglaltakra alapul. Amennyiben a tájékoztatókérsésben foglaltak nem pontosak vagy a későbbiek során a benne foglalt tevékenységek változnak, úgy azok függvényében nyilatkozatom tartalma is változhat.
5. Tájékoztatom, hogy fenti előírásokkal kapcsolatban felmerülő költségek kérelmezőt terhelik.



Sellye, 2023. augusztus 1.

Nagy Attila  
Sellye Város Polgármestere



## ELŐTERJESZTÉS

Sellye Város Önkormányzat Képviselő – testülete 2023. augusztus 31-i  
rendes/rendkívüli ülésére

<b>Napirendi pont sorszáma</b>	<b>6. napirend</b>
<b>Tárgy:</b>	<i>Horváth Évával megkötött ingatlan adásvételi-szerződés felbontása (986/A/2 hrsz.)</i>
<b>Előterjesztő:</b>	Nagy Attila polgármester
<b>Előterjesztés készítette:</b>	Hamarics Réka TFO vezető
<b>Előterjesztésnek költségvetési vonzata van/nincs</b>	<u>van</u> /nincs
<b>Pénzügyi vezető előterjesztést látta:</b>	<u>fedezet éves költségvetésben biztosított / költségvetés módosításával biztosított / nem biztosított</u>
 ..... Pü.vezető	
<b>Az előterjesztés a jogszabályi feltételeknek megfelel:</b>	<u>igen</u> /nem
 ..... jegyző	
<b>A döntéshez szükséges többség:</b>	<u>egyszerű</u> /minősített
<b>Döntési forma:</b>	rendelet/ <u>határozat</u> (normatív, hatósági, egyéb)
<b>Döntéshozatal módja</b>	<u>nyílt ülésen kell</u> /zárt ülésen kell/zárt ülésen lehet tárgyalni/ polgármesteri döntés

Tisztelt Képviselő-testület!

**Tárgyi ingatlan: 7960 Sellye, Kertész udvar, 986/A/2 hrsz**  
**Ingatlan nyilvántartás szerint megnevezése: lakás**  
**ingatlan területe: 47 m<sup>2</sup>**

Sellye Város Önkormányzat ingatlan adásvételi szerződést kötött Horváth Évával 2022. május 16. napján a Sellye Belterület 986/A/2 hrsz. alatt felvett „lakás” megnevezésű, 47 m<sup>2</sup> nagyságú ingatlanra vonatkozóan, mely alapján az illetékes földhivatal a vevő javára a tulajdonjog fenntartással történt eladás tényét az ingatlan-nyilvántartásba a 97254/4/2022.06.28. sz. határozattal feljegyezte.

Az ingatlan adás-vételi szerződés alábbiak szerint került megkötésre:

*„Az eladó a 78/2022(IV.27.) sz. KT határozat alapján, ezennel eladja – tulajdonjogának a teljes vételár kifizetéséig történő fenntartásával - a vevő pedig a megtekintett és ismert mai állapotban 1/1 tulajdoni hányad arányban megvásárolja az 1. pontban megjelölt ingatlant a kölcsönösen kialakított 500.000,- Forint, azaz Ötszázezer Forint vételárért.*

*A vételár oly módon nyer rendezést, hogy a vételárból 250.000,- Forintot a vevő legkésőbb 2022. június 31. napjáig, míg a vételárból fennmaradó 250.000,- Forintot a vevő legkésőbb 2022. december 31. napjáig köteles átutalni az eladó OTP Banknál vezetett 11731128-15331256 sz. bankszámlájára.”*

Vevő a vételár első részletét határidőben megfizette, míg a második részlet megfizetésére határidő hosszabbítást kért, mely határidő 2023. május 31. napja volt. A második részletet a vevő meghosszabbított határidőig sem fizette meg és a mellékelt kérelmet küldte meg e-mail útján.

Az ingatlan adásvételi szerződés hatályos, így az Önkormányzat követelheti akár bíróság útján is, hogy fizesse meg a vételár második részletét vagy közös megegyezéssel felbontásra kerül a megkötött ingatlan adásvételi szerződés.

Polgármester Úr javaslata, hogy kerüljön felbontásra a korábban megkötött szerződés, ebben az esetben a már megfizetett vételár az alábbiak szerint visszajár a vevő részére:

*Figyelemmel arra, hogy a felek megállapodása alapján a vevő javára bejegyzett tulajdonjog fenntartással történt eladás tényének törlése iránti 6.600,- Forint földhivatali eljárási díjat az eladó viseli, az eredeti állapot helyreállítása körében a vevő által az eladó részére megfizetett 250.000,- Forint vételárból az eladó 243.400,- Forint, azaz kettőszáznegyvennégyezernégy száz forintot az eladó a jelen szerződés aláírásával 8 napon belül köteles visszafizetni.*

A Pénzügyi Osztályvezető tájékoztatása szerint tekintettel arra, hogy a meghosszabbított határidőig sem fizette meg a vevő a vételár második részletét a költségvetés módosításakor a kiadás oldalon került betervezésre már a 250.000 Ft.

Kérem Tisztelt Képviselő-testületet, hogy a tárgyi napirendi pontot megtárgyalni és dönteni szíveskedjenek.

Melléklet:

- Ingatlan adásvételi szerződés közös megegyezéssel való felbontása

- Vevői kérelem

**Határozati javaslat:**

*Horváth Évával megkötött ingatlan adásvételi-szerződés felbontása (986/A/2 hrsz.)*

Sellye Város Önkormányzat Képviselő- testülete a Horváth Évával megkötött ingatlan adásvételi-szerződés felbontása (986/A/2 hrsz.) tárgyú napirendet megtárgyalta és az előterjesztéshez csatolt tartalmú ingatlan adásvételi szerződés közös megegyezéssel való felbontást jóváhagyja.

Sellye Város Önkormányzat Képviselő-testülete Nagy Attila polgármestert felhatalmazza a szerződés aláírásra.

Határidő: azonnal

Felelős: polgármester, TFO vezető

**INGATLAN ADÁSVÉTELI SZERZŐDÉS  
KÖZÖS MEGEGYEZÉSSSEL VALÓ FELBONTÁSA**

amely létrejött egyrészről **Sellye Város Önkormányzat** (7960 Sellye, Dózsa Gy. utca 1., adószám: 15724083-2-02, statisztikai számjel: 15724083-8411-321-02, képviselőjében: Nagy Attila polgármester) mint eladó  
másrészről **Horváth Éva** (sz. Horváth Éva Pécs, 1986.07.11., an. Tóth Ilona, szem. azonosító: 2-860711-0855, adóazonosító: 8436553071, 7960 Sellye, Kertész udvar utca 3. sz. alatti lakos) mint vevő  
között az alulírott helyen és napon az alábbi feltételek mellett:

1. A felek rögzítik, hogy 2022. május 16. napján egymással ingatlan adásvételi szerződést kötöttek a **Sellye Belterület 986/A/2 hrsz.** alatt felvett „lakás” megnevezésű, 47 m<sup>2</sup> nagyságú ingatlanra vonatkozóan, mely alapján az illetékes földhivatal a vevő javára a tulajdonjog fenntartással történt eladás tényét az ingatlan-nyilvántartásba a 97254/4/2022.06.28. sz. határozattal feljegyezte.
2. A felek rögzítik, hogy az 1. pontban hivatkozott adásvételi szerződés 3. pontjában foglaltak szerint a vevő a vételárat a felek által meghosszabbított fizetési határidő alapján legkésőbb 2023. május 31. napjáig lett volna köteles az eladó részére megfizetni, azonban a vevő vételár fizetési kötelezettségének a mai napig nem tett eleget, az ingatlan vételára az eladó részére nem került hiánytalanul kiegyenlítésre és a vevő jelezte, hogy a hátralékos vételárat nem kívánja megfizetni, melyre tekintettel a vevő kezdeményezte az adásvételi szerződés felbontását.
3. A fentiekre figyelemmel a felek megállapodnak abban, hogy az 1. pontban megjelölt ingatlanra vonatkozóan egymással 2022. május 16. napján kötött adásvételi szerződést közös megegyezéssel felbontják és az eredeti állapotot helyreállítják. Figyelemmel arra, hogy a felek megállapodása alapján a vevő javára bejegyzett tulajdonjog fenntartással történt eladás tényének törlése iránti 6.600,- Forint földhivatali eljárási díjat az eladó viseli, az eredeti állapot helyreállítása körében a vevő által az eladó részére megfizetett 250.000,- Forint vételárból az eladó 243.400,- Forint, azaz kettőszáznegyvennégyezernégyszáz forintot az eladó a jelen szerződés aláírásával 8 napon belül köteles a vevő ..... Banknál ..... vezetett bankszámlájára történő átutalással visszafizetni. Ezen vételárrészlet visszafizetése esetén a felek kijelentik, hogy a jelen szerződéssel felbontásra kerülő adásvételi szerződéssel kapcsolatban kölcsönösen elszámoltak, tartozások, követelése egyik félnek sincs a másikkal szemben.
4. A vevő a jelen szerződés aláírásával feltétlen és visszavonhatatlan hozzájárulását adja ahhoz, hogy a Sellye belterület 986/A/2 hrsz. alatt felvett ingatlan 1/1 tulajdoni hányadára a javára bejegyzett tulajdonjog fenntartással történő eladás ténye az ingatlan-nyilvántartásba törlésre kerüljön.

Sellye Város Önkormányzat  
eladó

Horváth Éva  
vevő

5. A felek tudomásul veszik, hogy adataik a pénzmosás és a terrorizmus finanszírozása megelőzéséről és megakadályozásáról szóló 2017. évi LIII. törvényben (a továbbiakban: Pmt.) meghatározott azonosítási kötelezettségnek megfelelően, a felek által bemutatott és személyazonosító igazolványok és lakcímet igazoló hatósági igazolványok alapján kerültek felvételre.
6. A jelen szerződést szerkesztő és ellenjegyző ügyvéd a feleket azonosító okmányaik alapján azonosította. A felek hozzájárulnak ahhoz, hogy az azonosításhoz felhasznált okmányaikról az eljáró ügyvéd fénymásolatot készítsen és a másolatokat megőrizze. A felek kijelentik, hogy a jelen szerződést szerkesztő és ellenjegyző ügyvéd az ügyleti szándékukat helyesen foglalta írásba és tudomásul veszik, hogy jelen szerződés egyben ténnyázlatként is szolgál, azt ennek tudatában írják alá.
7. A szerződő felek kijelentik, hogy a jelen szerződéssel kapcsolatban felmerülő adó-és illetékfizetési szabályokkal tisztában vannak. A vevő tudomással bír arról, hogy a jelen okiratba foglaltakra figyelemmel, az általa megfizetett visszerthes vagyonszerzési illeték összegét az Itv. 80. § (1) bekezdés c) pontja alapján kérheti az illetékes adóhatóságtól.
8. A szerződő felek kijelentik, hogy az eladó települési önkormányzat, míg a vevő magyar állampolgár és szerződéskötési képességüket jogszabály nem korlátozza.
9. A szerződő felek megbízást adnak Dr.Monori Tamás ügyvéd (7621 Pécs Jókai u.25.) részére a jelen okirat megszerkesztésére és ellenjegyzésére, valamint a Földhivatal előtti képviselet ellátására. Dr. Monori Tamás ügyvéd a megbízást elvállalja.

A jelen szerződést a felek elolvasás és értelmezés után, mint akaratukkal mindenben megegyezőt helybenhagyólag aláírták.

Sellye, 2023.....

Sellye Város Önkormányzat  
eladó

Horváth Éva  
vevő

Szerkesztettem és ellenjegyzem:

Dr.Monori Tamás  
ügyvéd  
Pécs, 2023.....  
Kamarai azonosító: 36065669

**Tárgy:** Fwd: Sellye Kertészudvar  
**Feladó:** Éva Horváth <heva860711@gmail.com>  
**Dátum:** 2023. 07. 20. 6:46  
**Címzett:** titkarsag@selye.hu

Rekce de ut -  
SE/58/2023

----- Forwarded message -----

**Feladó:** Éva Horváth <heva860711@gmail.com>  
**Date:** 2023. júl. 17., H 10:25  
**Subject:** Sellye Kertészudvar  
**To:** <polgarmester@selye.hu>

POLGÁRMESTERI HIVATAL		
Sellye Gy. u. 1.		
Idő:	2023. 07. 20.	
Idősz:	Lánytűző:	Mell:
SE/58-H		HR

Tisztelt Polgármester Úr!

Horváth Éva vagyok a Kertészudvar utca 3ból. A problémám a következő lenne, amire szeretném ha megoldást találnánk. Előterjesztettem a vásárlási szándékomat a Kertészudvar 2 című ingatlanra, aminek az első törlesztője 250000ft ki is lett fizetve, a második részlet hosszabbított határideje május 31.ével lejárt, nem került kifizetésre. Sajnos jelenleg és a közeljövőbeni kilátások szerint nem is tudom rendezni ezt az összeget. Gyermekeim kaptak egy lakást aminek nagyon költséges a felújítása, és mihamarabb szeretnénk oda költözni. Tehát a probléma az lenne, hogy szeretnék vissza állni a vásárlási szándékomtól. Ennek mi lenne a menete? Esetleg van rá lehetőség hogy a befizetett összeget vissza kapjam (vagy esetleg egy részét)?  
Köszönöm hogy elolvasta, és előre is köszönöm ha megoldást találunk.

Tisztelettel: Horváth Éva





## ELŐTERJESZTÉS

### Sellye Város Önkormányzat Képviselő – testülete 2023. augusztus 31-i rendes/rendkívüli ülésére

Napirendi pont sorszáma:	7. napirend
Tárgy:	MFP-ÖTIK/2021 kódszámú pályázati kiírás alapján nyertes, 3283659976 azonosító számú és „Sellyei Közös Önkormányzati Hivatal épületének felújítása és korszerűsítése 2. ütem” elnevezésű projekt megvalósításához kapcsolódó eszközök beszerzése
Előterjesztő:	Nagy Attila polgármester
Előterjesztésnek költségvetési vonzata:	nincs/ <u>van</u>
Pénzügyi vezető előterjesztést látta:  ..... pénzügyi vezető	fedezet éves költségvetésben biztosított / <u>fedezett tárgyi pályázati forrásból részben biztosított/ költségvetés módosításával biztosított</u> / nem biztosított / költségvetési forrást nem igényel
Előterjesztés tartalmát polgármester jóváhagyta:  ..... Nagy Attila polgármester	igen/nem
Döntési forma:	rendelet/ <u>határozat</u> (normatív, hatósági, egyéb)/

## ***Tisztelt Képviselő-testület!***

### **Tárgy:**

A Magyar Falu Program keretében meghirdetett, „Önkormányzati tulajdonban lévő ingatlanok fejlesztése” című, MFP-ÖTIK/2021 kódszámú pályázati kiírás alapján nyertes, 3283659976 azonosító számú és „Sellyei Közös Önkormányzati Hivatal épületének felújítása és korszerűsítése 2. ütem” elnevezésű projekt megvalósításához kapcsolódó **eszközök beszerzése** a melléklet szerint.

Projekt teljes elszámolható költsége: 25.575.238 Ft, melyből

Elszámolható eszköz költség: bruttó 3.810.000.-Ft

Felújítással/átalakítással érintett ingatlan: 7960 Sellye, Batthyány utca 10. , 1068 hrsz.

Pályázat megvalósítási határideje: 2023. december 31.

A pályázat projektmenedzseri feladatait MSB Fejlesztési Zrt. (7621 Pécs, Megye utca 7/1.) látja el.

Sellye Város Önkormányzat 2022 őszén a pályázat keretén belül határidő hosszabbítási, valamint tervek átdolgozását követően műszaki módosítási/csökkentési kérelmet nyújtott be a Közreműködő Szervezet, valamint az illetékes Minisztérium részére. A változás bejelentés 2023. márciusában került jóváhagyásra, mely már tartalmazta az eszközöket.

Sellye Város Önkormányzat, mint Ajánlatkérő a tárgyi tevékenység beszerzésére egyszerű ajánlatkéréssel három Ajánlattevőt hívott fel ajánlattételre e-mail útján 2023. 07.14. napján, amely ajánlatkérés alapján az ajánlat **beérkezési határidő: 2023.07.28.**

### **Az ajánlattételi határidő beérkezett ajánlatok:**

#### **1. sz. ajánlat:**

Ajánlattevő neve: Digistar Kft.

Ajánlattevő címe: 7623 Pécs, Szabadság út 48.5

#### **Ajánlati ár:**

<b>Megnevezés</b>	<b>Nettó összesen (Ft)</b>	<b>Áfa (27%)</b>	<b>Bruttó összesen (Ft)</b>
<b>MFP-ÖTIK/2021</b> kódszámú pályázati kiírás alapján nyertes, 3283659976 azonosító számú projekt megvalósításához kapcsolódó <b>eszközök</b>	3.299.750	890.933	<b>4.190.683</b>

#### **2. sz. ajánlat:**

Ajánlattevő neve: Infobit Kft.

Ajánlattevő címe (székhelye): 7700 Mohács, Ete János u.5/a.

**Ajánlati ár:**

Megnevezés	Nettó összesen (Ft)	Áfa (27%)	Bruttó összesen (Ft)
<b>MFP-ÖTIK/2021</b> kódszámú pályázati kiírás alapján nyertes, 3283659976 azonosító számú projekt megvalósításához kapcsolódó <b>eszközök</b>	3.526.020	952.025	<b>4.478.045</b>

**3. sz. ajánlat:**

Ajánlattevő neve: Schneider Informatikai Kft.

Ajánlattevő címe (székhelye): 7720 Pécsvárad, Bem u. 22.

**Ajánlati ár:**

Megnevezés	Nettó összesen (Ft)	Áfa (27%)	Bruttó összesen (Ft)
<b>MFP-ÖTIK/2021</b> kódszámú pályázati kiírás alapján nyertes, 3283659976 azonosító számú projekt megvalósításához kapcsolódó <b>eszközök</b>	3.420.040	923.411	<b>4.343.451</b>

**Beérkezett ajánlatok értékelése**

Az egyszerű ajánlatkérés tartalmazta az ajánlatok elkészítésére, tartalmi és formai követelményeire vonatkozó előírásokat, amelynek a benyújtott ajánlatok megfelelnek. Az egyszerű ajánlatkérésben az ajánlatkérő előírta, hogy eredményes ajánlatkérés esetén az ajánlatkérő a legalacsonyabb ajánlati árat megajánló ajánlattevővel köt szerződést.

A benyújtott ajánlatok alapján a jelen ajánlatkérési eljárásban a legalacsonyabb összegű ajánlatot Digistar Kft. (7623 Pécs, Szabadság út 48.5) **nyújtotta be mindösszesen bruttó 4.190.683,- Ft összeggel.**

A tárgyi pályázat nem nyújt fedezetet a legalacsonyabb összegű ajánlatra, így a képviselő-testület dönthet az egyszerű ajánlatkérés érvénytelenítéséről. Polgármester úr javaslata, hogy kerüljön plusz fedezett bevonásra bruttó 380.683 Ft összeg tartalék keret terhére.

Kérem Tisztelt Képviselő -testületet, hogy a napirendet megtárgyalni szíveskedjék.

**Mellékletek:**

- ajánlatkérés
- beérkezett - sablon szerint töltött - ajánlatok

**Határozati javaslat**

*MFP-ÖTIK/2021 kódszámú pályázati kiírás alapján nyertes, 3283659976 azonosító számú és „Sellyei Közös Önkormányzati Hivatal épületének felújítása és korszerűsítése 2. ütem” elnevezésű projekt megvalósításához kapcsolódó eszközök beszerzése*

Sellye Város Önkormányzat Képviselő-testülete úgy határoz, hogy az MFP-ÖTIK/2021 kódszámú pályázati kiírás alapján nyertes, 3283659976 azonosító számú és „Sellyei Közös Önkormányzati Hivatal épületének felújítása és korszerűsítése 2. ütem” elnevezésű projekt megvalósításához kapcsolódó eszközök beszerzése benyújtott ajánlatok alapján a jelen ajánlatkérési eljárásban a legalacsonyabb összegű ajánlatot adó Digistar Kft. (7623 Pécs, Szabadság út 48.5, adószám: 13121848-2-02) köt szállítási szerződést az alábbiak szerint:

Megnevezés	Nettó összesen (Ft)	Áfa (27%)	Bruttó összesen (Ft)
<b>MFP-ÖTIK/2021</b> kódszámú pályázati kiírás alapján nyertes, 3283659976 azonosító számú projekt megvalósításához kapcsolódó eszközök	3.299.750	890.933	<b>4.190.683</b>

**A bruttó 4.190.683 Ft összeg fedezete:**

- 3.810.000 Ft: MFP-ÖTIK/2021 kódszámú pályázati kiírás alapján nyertes, 3283659976 azonosító számú pályázat terhére
- 380.683 Ft: 2023 évi költségvetés tartalék keret terhére

Sellye Város Önkormányzat Képviselő-testülete Nagy Attila polgármester felhatalmazza a szállítási szerződés aláírásra.

Határidő: azonnal

Felelős: polgármester



## Egyszerű AJÁNLATKÉRÉS

### **1.**

**Ajánlatkérő neve:** Sellye Város Önkormányzat  
**Székhelye:** 7960 Sellye, Dózsa György utca 1.  
**Képviselője:** Nagy Attila polgármester  
**Kapcsolattartó:** Hamarics Réka SKÖH TFO vezető  
**Telefon:** 06/20-288-49-05  
**E-mail:** evo@sellye.hu

### **2. A szerződés tárgya, mennyisége:**

A Magyar Falu Program keretében meghirdetett, „Önkormányzati tulajdonban lévő ingatlanok fejlesztése” című, MFP-ÖTIK/2021 kódszámú pályázati kiírás alapján nyertes, 3283659976 azonosító számú és „Sellyei Közös Önkormányzati Hivatal épületének felújítása és korszerűsítése 2. ütem” elnevezésű projekt megvalósításához kapcsolódó eszközök beszerzése a melléklet szerint.

### **3. A teljesítés/szállítás helye:**

7960 Sellye, Batthyány utca 10., 1068 hrsz.

**4. Az eljárás típusa:** A közbeszerzésekről szóló 2015. évi CXLIII. törvény hatálya alá nem tartozó egyszerű, három ajánlatos beszerzési eljárás.

### **5. Az építési beruházás (felújítás) teljesítésének határideje:**

**2023. december 15.** Előteljesítés lehetséges.

### **6. Az ajánlat elbírálásának szempontja:**

Legalacsonyabb összegű ellenszolgáltatás.

### **7. Finanszírozási információk:**

A beszerzés a Magyar Falu Program 2021 „Önkormányzati tulajdonban lévő ingatlanok fejlesztése” című alprogramban elnyert támogatásból finanszírozott projekttel kapcsolatos.  
Támogatási intenzitás: 100%

A támogatott projekt azonosító száma: 3283659976

#### **8. Az ellenszolgáltatás teljesítésének feltételei:**

Pénznem: HUF

Megbízó a teljesítés során egy előleg ( 30 %) és egy végszámla benyújtására biztosít lehetőséget. A végszámla az eszközök leszállítása és átvétele után a Megbízó által kiállított teljesítés igazolás kiállítását követően nyújtható be.

A számla ellenértékét a Megbízó 15 napon belül, átutalással egyenlíti ki. A kifizetés pénzneme forint.

#### **9. Alkalmassági feltételek:**

9.1) Ajánlattevőnek az ajánlat benyújtásának időpontjában lejárt esedékességű, meg nem fizetett adó tartozása, illetve adók módjára behajtható köztartozása az állam, vagy az önkormányzat felé (ideértve az egészségbiztosítási és nyugdíjbiztosítási járulékokat is, illetve az Európai Unió tradicionális saját forrásait) nem áll fenn.

9.2) Ajánlattevő ellen az ajánlat benyújtásának időpontjában nem folyik csőd-, végelszámolási, felszámolási, illetőleg adósságrendezési eljárás.

9.3) Ajánlattevőnek az államháztartás alrendszereiből folyósított támogatásból eredő lejárt, és ki nem egyenlített tartozása nem lehet.

9.4) Az Ajánlattevő az ajánlatban az Árajánlat lapon tett nyilatkozatával köteles nyilatkozni az alkalmassági feltételeknek való megfeleléséről.

#### **10. Adminisztratív információk:**

**Ajánlattételi határidő: 2023. július 28.,**

**Az ajánlati kötöttség időtartama:** az ajánlattételi határidő lejártától kezdődően minimum 60 nap. Tárgyalás esetén az ajánlati kötöttség a tárgyaláson feloldódik és a tárgyalás lezárásától újra kezdődik.

#### **Ajánlattevő által benyújtandó dokumentumok:**

Cégszerűen aláírt ajánlattétel (1.-2. sz. melléklet)

A fenti dokumentumot tartalmazó ajánlatot **postai úton** szükséges benyújtani legkésőbb **2023. július 28.** beérkezőleg az Ajánlatkérő 1) pontban megjelölt székhely címére. A csomagoláson – a postai feladáshoz szükséges adatokon kívül – az alábbi feliratot kérjük feltüntetni: „Ajánlattétel az MFP-ÖTIK/2021- eszköz”.

Amennyiben az ajánlat az ajánlattételi határidő lejártát követően érkezik be, azt Ajánlatkérő nem tekinti érvényes ajánlatnak.

#### **11.) Az ajánlatkérő által jelen ajánlatkérés vonatkozásában előírt egyéb feltételek:**

11.1) Ajánlata benyújtásával az Ajánlattevő a jelen ajánlatkérésben és mellékleteiben meghatározott követelményeket és feltételeket elfogadja, nyertessége esetén a szerződést az Ajánlatkérővel megkötöti, a megkötött szerződésben foglalt kötelezettségeket teljes egészében a szerződésben foglalt feltételek szerint teljesíti.

11.2) Az ajánlat összeállításával és benyújtásával kapcsolatos valamennyi költség az ajánlattételre felkért Ajánlattevőt terheli, amely költségek megfizetésére az Ajánlatkérő nem kötelezhető.

11.3) Ajánlatkérő fenntartja annak lehetőségét, hogy a jelen ajánlatkérését bármikor módosítsa, vagy visszavonja, továbbá, hogy az ajánlatkérést eredménytelennek nyilvánítsa, valamint, hogy a benyújtott ajánlat alapján ne kössön szerződést.

11.5) Hiánypótlásra lehetőség nincs.

**11.6)** Ajánlatkérő fenntartja annak lehetőségét, hogy a jelen ajánlatkérés alapján beérkezett ajánlat alapján bármely Ajánlattevővel az ajánlatában foglaltakról tárgyalást kezdeményezzen.

**11.7)** Ajánlatkérő az ajánlatok elbírálásáról hozott döntéséről az ajánlatot benyújtó Ajánlattevőket értesíti.

**11.8)** Az ajánlat jelen ajánlatkérés 10) pontjában előírt módon, csomagolásban, határidőre és címre történő beérkezéséért az Ajánlattevő felel. Amennyiben az ajánlat az ajánlattételi határidő lejártát követően érkezik be, azt az Ajánlatkérő nem tekinti érvényes ajánlatnak.



**11.9)** A beszerzési eljárás eredményességének feltétele az ajánlattételi felhívásra három érvényesnek minősülő ajánlat beérkezése.

**11.10)** Eredményes ajánlatkérés esetén az Ajánlatkérő a legalacsonyabb ajánlati árat megajánló Ajánlattevővel köt szerződést.

**11.11)** Ajánlati kötöttség időtartama: az ajánlattételi határidő lejártától kezdődően minimum 60 nap. Tárgyalás esetén az ajánlati kötöttség a tárgyaláson feloldódik és a tárgyalás lezárásától újra kezdődik.

*Kelt: Sellye, 2023. július 12.*

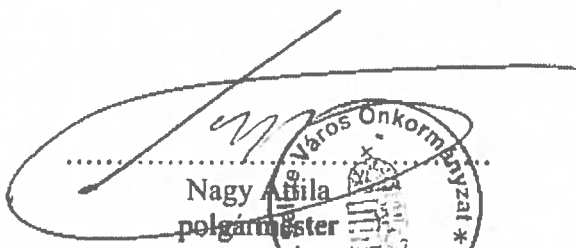
.....  
  
Hamarics Réka  
TFO vezető

.....  
  
Nagy Attila  
polgármester  

Melléklet:

1. sz. melléklet: árajánlat összesítő sablon
2. sz. melléklet: tételes árajánlat sablon

## Ajánlattétel (felolvasó lap)

A kiírás kódszáma: MFP-ÖTIK/2021.

**Ajánlatkérés tárgya:**

A Magyar Falu Program keretében meghirdetett, „Önkormányzati tulajdonban lévő ingatlanok fejlesztése” című, MFP-ÖTIK/2021 kódszámú pályázati kiírás alapján nyertes, 3283659976 azonosító számú és „Sellyei Közös Önkormányzati Hivatal épületének felújítása és korszerűsítése 2. ütem” elnevezésű projekt megvalósításához kapcsolódó eszközök beszerzése a melléklet szerint.

**Ajánlattevő adatai:**

Ajánlattevő neve:	
Ajánlattevő címe (székhelye):	
Ajánlattevő adószáma:	
Ajánlattevő e-mail címe:	
Képviseli:	

**Ajánlati ár:**

Megnevezés	Nettó összesen (Ft)	Áfa (27%)	Bruttó összesen (Ft)
MFP-ÖTIK/2021 kódszámú pályázati kiírás alapján nyertes, 3283659976 azonosító számú projekt megvalósításához kapcsolódó eszközök			

Ajánlattevő jelen ajánlat benyújtásával egyidejűleg kijelenti, hogy az államháztartásról szóló 2011. évi CXCV. törvény (Áht.), az államháztartásról szóló törvény végrehajtásáról szóló 368/2011. (XII.31.) Kormányrendelet és a nemzeti vagyronról szóló 2011. évi CXCVI. törvény (Nvt.) rendelkezései szerint átlátható szervezetnek minősül.

Ajánlattevő jelen ajánlat benyújtásával egyidejűleg kijelenti, hogy az Ajánlatkérésben szereplő alkalmassági feltételeknek megfelel.

Kelt: ....., 2023. ....

.....  
cégszerű aláírás

## SELLYE VÁROS ÖNKORMÁNYZAT

A Magyar Falu Program keretében meghirdetett, „Önkormányzati tulajdonban lévő ingatlanok fejlesztése” című, MFP-ÖTIK/2021 kódszámú pályázati kiírás alapján nyertes, 3283659976 azonosító számú és „Sellyei Közös Önkormányzati Hivatal épületének felújítása és korszerűsítése 2. ütem” elnevezésű projekt megvalósításához kapcsolódó eszközök beszerzése

Megnevezés	Műszaki leírás	Mennyiség (db)	Nettó egységár Ft	Nettó ár összesen Ft
Asztal	- 160x160cm-es, L-alakú íróasztalstal félköríves kiegészítéssel - Laminált bútorlap anyagból ABS élzárással - 75 cm mély - duplungolt munkafelület - alsó függőleges merevítés - bútorlapból készült lábak - alapszín	1		
Asztal	- 160x100cm-es íróasztal - Laminált bútorlap anyagból ABS élzárással - 75 cm mély - duplungolt munkafelület - alsó függőleges merevítés - bútorlapból készült lábak - alapszín	6		
Szék	- Laminált bútorlap anyagból ABS élzárással - 80 cm szélesség - 43 cm mélység - 5 rendező magasság - 10 cm-es lábakkal - zárható - fogantyúval - alapszín	16		
Irodai konténer	- Laminált bútorlap anyagból ABS élzárással - 3 fiókos (2 db kicsi fiók, 1 db nagy fiók) - kerekkel - fogantyúval - alapszín	7		
Mosogató szekrény	- 1 tálcás + csepegtető mosogatótálcával - mosogatótálcához illesztett kétajtós szekrény - Laminált bútorlap anyagból ABS élzárással - 10 cm-es lábakkal - alapszín	1		
Fali fogas	- 150x150 cm bútorlapra csavarozva - Laminált bútorlap anyagból ABS élzárással - 9db akasztóval (egymáshoz képest eltoltan felcsavarva) - alapszín	2		
Étkező asztal	- 80x80 cm asztallap - Laminált bútorlap anyagból ABS élzárással - 4 db fém lábbal - alapszín	1		
Forgószék	- állítható háttámla-dőlésszög - állítható háttámlamagasság - állítható háttámlamélység - állítható ülőlapmagasság - ergonomikusan formázott ülő- és hátlap - deréktámasz a hátlapon - gázliftes magasságállítás - terhelhetőség: 110 kg - karfával - szürke/fekete	7		
Irodai szék	- fémváz tárgyalószék - kárpitozott ülőlap és háttámla - rakásolható - terhelhetőség: 110 kg - ülőlapszélesség: 47 cm - ülőlapmélység: 42 cm - ülőlapmagasság: 47 cm - szürke/fekete	8		
Irodai szék	- fekete porszórt acélváz (PN) - műanyag háttámla és ülőlap - fekete színben - rakásolható - teherbírás: 110 kg - szürke/fekete	4		
Étkező szék	- fekete porszórt acélváz (PN) - műanyag háttámla és ülőlap - fekete színben - rakásolható - teherbírás: 110 kg - alapszín	2		
<b>Nettó összesen</b>				
<b>Áfa 27 %</b>				
<b>Bruttó összesen</b>				

Dátum:

Ajánlat érvényessége (min.60 nap!):

Cégszerű aláírás



1. számú melléklet

**Ajánlattétel (felolvasó lap)****A kiírás kódszáma: MFP-ÖTIK/2021.****Ajánlatkérés tárgya:**

A Magyar Falu Program keretében meghirdetett, „Önkormányzati tulajdonban lévő ingatlanok fejlesztése” című, MFP-ÖTIK/2021 kódszámú pályázati kiírás alapján nyertes, 3283659976 azonosító számú és „Sellyei Közös Önkormányzati Hivatal épületének felújítása és korszerűsítése 2. ütem” elnevezésű projekt megvalósításához kapcsolódó eszközök beszerzése a melléklet szerint.

**Ajánlattevő adatai:**

<b>Ajánlattevő neve:</b>	Digistar Kft
<b>Ajánlattevő címe (székhelye):</b>	7623 Pécs, Szabadság út 48.5
<b>Ajánlattevő adószáma:</b>	13121848-2-02
<b>Ajánlattevő e-mail címe:</b>	<a href="mailto:peischer.zsolt@digistar.hu">peischer.zsolt@digistar.hu</a>
<b>Képviseli:</b>	Batki Gábor

**Ajánlati ár:**

Megnevezés	Nettó összesen (Ft)	Áfa (27%)	Bruttó összesen (Ft)
<b>MFP-ÖTIK/2021</b> kódszámú pályázati kiírás alapján nyertes, 3283659976 azonosító számú projekt megvalósításához kapcsolódó <b>eszközök</b>	3.299.750 Ft	890.933 Ft	4.190.683 Ft

Ajánlattevő jelen ajánlat benyújtásával egyidejűleg kijelenti, hogy az államháztartásról szóló 2011. évi CXCV. törvény (Áht.), az államháztartásról szóló törvény végrehajtásáról szóló 368/2011. (XII.31.) Kormányrendelet és a nemzeti vagyonról szóló 2011. évi CXCVI. törvény (Nvt.) rendelkezései szerint átlátható szervezetnek minősül.

Ajánlattevő jelen ajánlat benyújtásával egyidejűleg kijelenti, hogy az Ajánlatkérésben szereplő alkalmassági feltételeknek megfelel.

Kelt: Pécs, 2023. 07. 20.

**DIGISTAR 13.**  
DIGISTAR KFT.  
7621 Pécs Szabadság u. 48.5.  
Adószám: 13121848-2-02  
Székhely: 101024 Budapest, Fehérvári út 1006

.....  
cégszerű aláírás

## SELLYE VÁROS ÖNKORMÁNYZAT

A Magyar Falu Program keretében meghirdetett, „Önkormányzati tulajdonban lévő ingatlanok fejlesztése” című, MFP-ÖTIK/2021 kódszámú pályázati kiírás alapján nyertes, 3283659976 azonosító számú és „Sellyei Közös Önkormányzati Hivatal épületének felújítása és korszerűsítése 2. ütem” elnevezésű projekt megvalósításához kapcsolódó eszközök beszerzése

Megnevezés	Műszaki leírás	Mennyiség (db)	Nettó egységár Ft	Nettó ár összesen Ft
Asztal	<ul style="list-style-type: none"> <li>- 160x160cm-es, L-alakú íróasztalasztal félköríves kiegészítéssel</li> <li>- Laminált bútortlap anyagból ABS élzárással</li> <li>- 75 cm mély</li> <li>- duplungolt munkafelület</li> <li>- alsó függőleges merevítés</li> <li>- bútortlapból készült lábak</li> <li>- alapszín</li> </ul>	1	117 500 HUF	117 500 HUF
Asztal	<ul style="list-style-type: none"> <li>- 160x100cm-es íróasztal</li> <li>- Laminált bútortlap anyagból ABS élzárással</li> <li>- 75 cm mély</li> <li>- duplungolt munkafelület</li> <li>- alsó függőleges merevítés</li> <li>- bútortlapból készült lábak</li> <li>- alapszín</li> </ul>	6	74 470 HUF	446 820 HUF
Szekrény	<ul style="list-style-type: none"> <li>-Laminált bútortlap anyagból ABS élzárással</li> <li>- 80 cm szélesség</li> <li>- 43 cm mélység</li> <li>- 5 rendező magasság</li> <li>- 10 cm-es lábakkal</li> <li>- zárható</li> <li>- fogantyúval</li> <li>- alapszín</li> </ul>	16	98 230 HUF	1 571 680 HUF
Irodai konténer	<ul style="list-style-type: none"> <li>- Laminált bútortlap anyagból ABS élzárással</li> <li>- 3 fiókos (2 db kicsi fiók, 1 db nagy fiók)</li> <li>- kerekkel</li> <li>- fogantyúval</li> <li>- alapszín</li> </ul>	7	58 370 HUF	408 590 HUF
Mosogató szekrény	<ul style="list-style-type: none"> <li>- 1 tálcás + csepegtető mosogatótálcával</li> <li>- mosogatótálcához illesztett kétajtós szekrény</li> <li>- Laminált bútortlap anyagból ABS élzárással</li> <li>- 10 cm-es lábakkal</li> <li>- alapszín</li> </ul>	1	145 070 HUF	145 070 HUF
Fali fogas	<ul style="list-style-type: none"> <li>- 150x150 cm bútortlapra csavarozva</li> <li>- Laminált bútortlap anyagból ABS élzárással</li> <li>- 9db akasztóval (egymáshoz képest eltoltn felcsavarva)</li> <li>- alapszín</li> </ul>	2	49 300 HUF	98 600 HUF
Étkező asztal	<ul style="list-style-type: none"> <li>- 80x80 cm asztallap</li> <li>- Laminált bútortlap anyagból ABS élzárással</li> <li>- 4 db fém lábbal</li> <li>- alapszín</li> </ul>	1	47 700 HUF	47 700 HUF
Forgószék	<ul style="list-style-type: none"> <li>- állítható háttámla-dőlésszög</li> <li>- állítható háttámlamagasság</li> <li>- állítható háttámlamélység</li> <li>- állítható ülőlapmagasság</li> <li>- ergonomikusan formázott ülő- és hátlap</li> <li>- deréktámasz a hátlapon</li> <li>- gázliftes magasságállítás</li> <li>- terhelhetőség: 110 kg</li> <li>- karfával</li> <li>- szürke/fekete</li> </ul>	7	40 610 HUF	284 270 HUF

Irodai szék	<ul style="list-style-type: none"> <li>- fémvázas tárgyalószék</li> <li>- kárpitozott ülőlap és háttámla</li> <li>- rakásolható</li> <li>- terhelhetőség: 110 kg</li> <li>- ülőlapszélesség: 47 cm</li> <li>- ülőlapmélység: 42 cm</li> <li>- ülőlapmagasság: 47 cm</li> <li>- szürke/fekete</li> </ul>	8	10 320 HUF	82 560 HUF
Irodai szék	<ul style="list-style-type: none"> <li>- fekete porszórt acélváz (PN)</li> <li>- műanyag háttámla és ülőlap</li> <li>- fekete színben</li> <li>- rakásolható</li> <li>- teherbírás 110 kg</li> <li>- szürke/fekete</li> </ul>	4	16 160 HUF	64 640 HUF
Élkező szék	<ul style="list-style-type: none"> <li>- fekete porszórt acélváz (PN)</li> <li>- műanyag háttámla és ülőlap</li> <li>- fekete színben</li> <li>- rakásolható</li> <li>- teherbírás 110 kg</li> <li>- alapszín</li> </ul>	2	16 160 HUF	32 320 HUF
<b>Nettó összesen</b>				<b>3 299 750 HUF</b>
<b>Áfa 27 %</b>				<b>890 933 HUF</b>
<b>Bruttó összesen</b>				<b>4 190 683 HUF</b>

Dátum: 2023.07.20  
Ajánlat érvényessége (min. 60 nap!): 60 nap

**DIGISTAR 13.**  
**DIGISTAR KFT.**  
7621 Pécs, Szabadság út 48-5.  
Adószám: 13121010-2-02  
Számlaszám: 11530001-10000000  
Cégszerű aláírás

**Ajánlattétel (felolvasó lap)****A kiírás kódszáma: MFP-ÖTIK/2021.****Ajánlatkérés tárgya:**

A Magyar Falu Program keretében meghirdetett, „Önkormányzati tulajdonban lévő ingatlanok fejlesztése” című, MFP-ÖTIK/2021 kódszámú pályázati kiírás alapján nyertes, 3283659976 azonosító számú és „Sellyei Közös Önkormányzati Hivatal épületének felújítása és korszerűsítése 2. ütem” elnevezésű projekt megvalósításához kapcsolódó eszközök beszerzése a melléklet szerint.

**Ajánlattevő adatai:**

<b>Ajánlattevő neve:</b>	Infobit Kft.
<b>Ajánlattevő címe (székhelye):</b>	7700 Mohács, Ete János u. 5/a.
<b>Ajánlattevő adószáma:</b>	14422702-2-02
<b>Ajánlattevő e-mail címe:</b>	soltia@infobit.hu
<b>Képviseli:</b>	Solti Ádám

**Ajánlati ár:**

Megnevezés	Nettó összesen (Ft)	Áfa (27%)	Bruttó összesen (Ft)
<b>MFP-ÖTIK/2021</b> kódszámú pályázati kiírás alján nyertes, 3283659976 azonosító számú projekt megvalósításához kapcsolódó eszközök	3 526 020 Ft	952 025 Ft	4 478 045 Ft

Ajánlattevő jelen ajánlat benyújtásával egyidejűleg kijelenti, hogy az államháztartásról szóló 2011. évi CXCV. törvény (Áht.), az államháztartásról szóló törvény végrehajtásáról szóló 368/2011. (XII.31.) Kormányrendelet és a nemzeti vagyonról szóló 2011. évi CXCVI. törvény (Nvt.) rendelkezései szerint átlátható szervezetnek minősül.

Ajánlattevő jelen ajánlat benyújtásával egyidejűleg kijelenti, hogy az Ajánlatkérésben szereplő alkalmassági feltételeknek megfelel.

Kelt: Mohács, 2023. 07. 21.

**INFOBIT KFT.**  
7700 Mohács, Ete János u. 5/A 1/1  
Adószám: 14422702-2-02  
Regisztrációs szám: 0182533

SELLYE VÁROS ÖNKORMÁNYZAT

A Magyar Falu Program keretében meghirdetett, „Önkormányzati tulajdonban lévő ingatlanok fejlesztése” című, MFP-ÖTK/2021 kódszámú pályázati kiírás alapján nyertes, 3283659976 azonosító számú és „Sellye Községi Önkormányzati Hivatal épületének felújítása és korszerűsítése 2. ütem” elnevezésű projekti megvalósításához kapcsolódó eszközök beszerzése

Megnevezés	Műszaki leírás	Mennyiség (db)	Nettó egységár Ft	Nettó ár összesen Ft
Asztal	- 160x160cm-es, L-elakú íróasztalasztal félköríves kiegészítéssel - Laminált bútortlap anyagból ABS élzárással - 75 cm mély - duplungolt munkafelület - alsó függőleges merevítés - bútortlapból készült lábak - alapszín	1	123 200 Ft	123 200 Ft
Asztal	- 160x100cm-es íróasztal - Laminált bútortlap anyagból ABS élzárással - 75 cm mély - duplungolt munkafelület - alsó függőleges merevítés - bútortlapból készült lábak - alapszín	6	77 800 Ft	466 800 Ft
Szekrény	- Laminált bútortlap anyagból ABS élzárással - 80 cm szélesség - 43 cm mélység - 5 rendező magasság - 10 cm-es lábakkal - zárható - fogantyúval - alapszín	16	103 560 Ft	1 656 960 Ft
Irodai konténer	- Laminált bútortlap anyagból ABS élzárással - 3 fiókos (2 db kicsi fiók, 1 db nagy fiók) - kerekkel - fogantyúval - alapszín	7	60 780 Ft	425 460 Ft
Mosogató szekrény	- 1 tálcás + csipegethető mosogatótálcsával - mosogatótálcsához illeszteni keljajtós szekrény - Laminált bútortlap anyagból ABS élzárással - 10 cm-es lábakkal - alapszín	1	152 400 Ft	152 400 Ft
Fali fogas	- 150x150 cm bútortlapra csavarozva - Laminált bútortlap anyagból ABS élzárással - 9db akasztóval (egymáshoz képest eltoltan felszavarva) - alapszín	2	53 600 Ft	107 200 Ft
Étkező asztal	- 80x80 cm asztallap - Laminált bútortlap anyagból ABS élzárással - 4 db fém lábbal - alapszín	1	51 800 Ft	51 800 Ft
Forgószék	- állítható háttámla-dőlésszög - állítható háttámlamagasság - állítható háttámlamélység - állítható ülőlapmagasság - ergonomikusan formázott ülő- és hátlap - deréktámasz a hátlapon - gázliftes magasságállítás - terhelhetőség: 110 kg - karfával - szürke/feketé	7	45 600 Ft	319 200 Ft
Irodai szék	- fémvázas tárgyalószék - kárpitozott ülőlap és háttámla - rakásolható - terhelhetőség: 110 kg - ülőlapszélesség: 47 cm - ülőlapmélység: 42 cm - ülőlapmagasság: 47 cm - szürke/feketé	8	13 500 Ft	108 000 Ft
Irodai szék	- fekete porazórt acélváz (PN) - műanyag háttámla és ülőlap - fekete színben - rakásolható - teherbírás: 110 kg - szürke/feketé	4	19 300 Ft	77 200 Ft
Étkező szék	- fekete porazórt acélváz (PN) - műanyag háttámla és ülőlap - fekete színben - rakásolható - teherbírás: 110 kg - alapszín	2	18 900 Ft	37 800 Ft
Nettó összesen				3 526 020 Ft
Áfa 27 %				952 025 Ft
Bruttó összesen				4 478 045 Ft

Dátum: 2023.07.21

Ajánlat érvényessége (min 60 nap): 60 nap

**INFOBIT KFT.**  
Cégvezető aláírás  
700 Mohács, Etele János u. 5/A 1/  
Adószám: 14422702-2-02  
Bank: 50400096-11092533

## Ajánlattétel (felolvasó lap)

1. számú melléklet

birt  
jel

A kiírás kódszáma: MFP-ÖTIK/2021.

**Ajánlatkérés tárgya:**

A Magyar Falu Program keretében meghirdetett, „Önkormányzati tulajdonban lévő ingatlanok fejlesztése” című, MFP-ÖTIK/2021 kódszámú pályázati kiírás alapján nyertes, 3283659976 azonosító számú és „Sellyei Közös Önkormányzati Hivatal épületének felújítása és korszerűsítése 2. ütem” elnevezésű projekt megvalósításához kapcsolódó eszközök beszerzése a melléklet szerint.

**Ajánlattevő adatai:**

Ajánlattevő neve:	Schneider Informatikai Kft.
Ajánlattevő címe (székhelye):	7720 Pécsvárad, Bem u. 22.
Ajánlattevő adószáma:	13990547-2-02
Ajánlattevő e-mail címe:	info@schneiderinformatika.hu
Képviseli:	Schneider István

**Ajánlati ár:**

Megnevezés	Nettó összesen (Ft)	Áfa (27%)	Bruttó összesen (Ft)
MFP-ÖTIK/2021 kódszámú pályázati kiírás alapján nyertes, 3283659976 azonosító számú projekt megvalósításához kapcsolódó eszközök	3 420 040 HUF	923 411 HUF	4 343 451 HUF

Ajánlattevő jelen ajánlat benyújtásával egyidejűleg kijelenti, hogy az államháztartásról szóló 2011. évi CXCV. törvény (Áht.), az államháztartásról szóló törvény végrehajtásáról szóló 368/2011. (XII.31.) Kormányrendelet és a nemzeti vagyonról szóló 2011. évi CXCVI. törvény (Nvt.) rendelkezései szerint átlátható szervezetnek minősül.

Ajánlattevő jelen ajánlat benyújtásával egyidejűleg kijelenti, hogy az Ajánlatkérésben szereplő alkalmassági feltételeknek megfelel.

Kelt: Pécsvárad, 2023. 07. 21.

**SCHNEIDER Informatikai Kft.**  
 Székhely 7720 Pécsvárad Bem u. 22.  
 Üzletek 7100 Szekszárd Szent György A u 12  
 7623 Pecs Szabadság u 20  
 Tel/Fax 74 412 711 Mobil 06 50 979 8747  
 Adószám 13990547-2-02  
 Bank 7600147-11102405

.....  
 cégszerű aláírás

## SELLYE VÁROS ÖNKORMÁNYZAT

A Magyar Falu Program keretében meghirdetett, „Önkormányzati tulajdonban lévő ingatlanok fejlesztése” című, NFP-ÖTK/2021 kódszámú pályázati kiírás alapján nyertes, 3283639976 azonosító számú és „Sellyei Községi Önkormányzati Hivatal épületének felújítása és korszerűsítése 2. ütem” elnevezésű projekt megvalósításához kapcsolódó eszközök beszerzése

Megnevezés	Műszaki leírás	Mennyiség (db)	Nettó ár/egység Ft	Nettó árösszesen Ft
Asztal	- 160x160cm-es, L-alakú íróasztalalatt felkötéves kiegészítéssel - Laminált bútortop anyagból ABS élzárással - 75 cm mély - duplungolt munkafelület - alsó függőleges merevítés - bútortopból készült lábak - alapzár	1	119 900 HUF	119 900 HUF
Asztal	- 160x100cm-es íróasztal - Laminált bútortop anyagból ABS élzárással - 75 cm mély - duplungolt munkafelület - alsó függőleges merevítés - bútortopból készült lábak - alapzár	6	75 890 HUF	455 340 HUF
Székény	- Laminált bútortop anyagból ABS élzárással - 80 cm szélesség - 43 cm mélység - 3 rendező magasság - 10 cm-es lábakkal - zárható - fogantyúval - alapzár	16	101 200 HUF	1 619 200 HUF
Irodai konténer	- Laminált bútortop anyagból ABS élzárással - 3 fiókos (2 db kicsi fiók, 1 db nagy fiók) - keretkékkel - fogantyúval - alapzár	7	59 900 HUF	419 300 HUF
Munkogató székény	- 1 ülécés + csépegetős munkogatófülkével - munkogatófülkéhez illesztett kényelmes székény - Laminált bútortop anyagból ABS élzárással - 10 cm-es lábakkal - alapzár	1	149 500 HUF	149 500 HUF
Fali fogas	- 150x150 cm bútortopra csavarozva - Laminált bútortop anyagból ABS élzárással - 9db akasztóval (egymáshoz képest eltolható felcsavarva) - alapzár	2	51 300 HUF	102 600 HUF
Étkező asztal	- 80x80 cm asztallap - Laminált bútortop anyagból ABS élzárással - 4 db fém lábbal - alapzár	1	49 600 HUF	49 600 HUF
Forgószék	- állítható háttámla-dőlésszög - állítható háttámlamagasság - állítható háttámlaszélesség - állítható ülőlapmagasság - ergonomikusan formázott ülő- és hátlap - deréktámasz a hátlapon - gázliftes magasságállítás - terhelhetőség: 110 kg - karfával - színes/fekete	7	43 200 HUF	302 400 HUF
Irodai szék	- fémvázas lágyulószék - kárpitozott ülőlap és háttámla - rakható - terhelhetőség: 110 kg - ülőlapszélesség: 47 cm - ülőlapmélység: 42 cm - ülőlapmagasság: 47 cm - színes/fekete	8	12 000 HUF	96 000 HUF
Irodai szék	- fekete porózán acélváz (PN) - műanyag háttámla és ülőlap - fekete színben - rakható - teherbírás: 110 kg - színes/fekete	4	17 800 HUF	71 200 HUF
Étkező szék	- fekete porózán acélváz (PN) - műanyag háttámla és ülőlap - fekete színben - rakható - teherbírás: 110 kg - alapzár	2	17 500 HUF	35 000 HUF
<b>Nettó összesen</b>				<b>3 420 040 HUF</b>
<b>Áfa 27 %</b>				<b>923 411 HUF</b>
<b>Bruttó összesen</b>				<b>4 343 451 HUF</b>

Dátum: 2023.07.21

Ajánlat érvényessége (min.60 nap!): 60 nap

Cégszerű aláírás

**SCHNEIDER Informatikai Kft.**  
Székhely 7720 Pécsvárad Bem u 23  
Üzletek 7100 Szekszárd, Szent-György A u 12  
7623 Pécs, Szabadegyház u 22  
Tel/Fax 74 412 711 Mobil 06 30 879 8747  
Adószám 13690547-2-02  
Bank: 7400147-11102405





## ELŐTERJESZTÉS

Sellye Város Önkormányzat Képviselő – testülete 2023. augusztus 31-i  
rendes/rendkívüli ülésére

<b>Napirendi pont sorszáma:</b>	<b>8. napirend</b>
<b>Tárgy:</b>	<i>Eszközhasználati díj terhére történő vízmérők cseréjének megtárgyalása</i>
<b>Előterjesztő:</b>	Nagy Attila polgármester
<b>Előterjesztés készítette:</b>	Hamarics Réka TFO vezető
<b>Előterjesztésnek költségvetési vonzata:</b> <b>van/nincs</b>	<b>van/nincs</b> <i>eszközhasználati díj terhére</i>
<b>Pénzügyi vezető előterjesztést látta:</b>  ..... Pü.vezető	<i>fedezet éves költségvetésben biztosított / költségvetés módosításával biztosított / nem biztosított</i>
<b>Az előterjesztés a jogszabályi feltételeknek megfelel:</b>  ..... jegyző	<b>igen/nem</b>
<b>A döntéshez szükséges többség:</b>	<b>egyszerű</b> /minősített
<b>Döntési forma:</b>	rendelet/ <b>határozat</b> (normatív, hatósági, egyéb)
<b>Döntéshozatal módja:</b>	<b>nyílt ülésen kell</b> /zárt ülésen kell/zárt ülésen lehet tárgyalni/ polgármesteri döntés

Tisztelt Képviselő- testület!

Az előterjesztéshez csatolt Nemzeti Vízművek Zrt. nyilatkozata értelmében a 2023.5.03. és 05. között megkötött integrációs szerződések 2023.08.09.-én hatályba léptek. Az integrációs szerződés megkötése napján - tekintettel arra, hogy a víz és a szennyvíz eszközhasználati díjakat külön kell feltüntetni - az alábbiak szerint került rögzítésre:

- szennyvízágazaton az önkormányzat részéről a szolgáltató felé 8.307.329 Ft, mely összeg megfizetését a Magyar Állam átvállalta, melyről külön szerződés került aláírásra az integrációs szerződés aláírásával egy időben
- használati díjból (vízágazat) fel nem használt forrás: 5.853.669 Ft
- egyéb fel nem használt forrás: 163.000 Ft

Az integrációs szerződés hatálybalépésre tekintettel 2023. január 1.- 2023. augusztus 8.-ig terjedő időszakra az eszközhasználati díj egyenlegét is rendezni kell.

Az önkormányzat erre az időszakra jogosult az alábbi bérleti díjakra:

víz: 882.000 Ft

szennyvíz: 854.000 Ft

A Szolgáltató pedig kérte a mellékelt lista szerinti vízmérők cseréjének bérleti (eszközhasználati) díj terhére történő elszámolását, melynek összege bruttó 1.029.665 Ft.

Kérem a Tisztelt Képviselő-testületet, hogy a tárgyi napirendi pontot megtárgyalni majd dönteni szíveskedjen.

Melléklet:

- Nemzeti Vízművek Zrt. nyilatkozata
- Baranya-Víz Zrt. által postai úton megküldött dokumentumok
- eszközhasználati díj kompenzáló levél

### **Határozati javaslat:**

#### *Eszközhasználati díj terhére történő vízmérők cseréjének megtárgyalása*

Sellye Város Önkormányzat Képviselő- testülete a Baranya - Víz Zrt. Szigetvári Üzemigazgatósága (székhely: 7900 Szigetvár, Gyár utca 1.) által megküldött 2023. évben cserélt vízmérő cserék tárgyában úgy határoz, hogy azt bruttó 1.029.665 Ft összegben vízágazat eszközhasználati díj terhére jóváhagyja.

Határidő: azonnal

Felelős: polgármester



**Tisztelt Polgármester Asszony!  
Tisztelt Polgármester Úr!**

Az Ön által képviselt Önkormányzat és a Magyar Állam képviseletében eljáró Nemzeti Vízművek Zrt. között 2023.05.03. és 05. napja között kelt integrációs megállapodás jött létre az Önkormányzat víziközmű-szolgáltatási felelősségének átadása, valamint az Önkormányzat tulajdonában álló víziközmű-vagyon, illetve víziközmű-működtető eszközök tulajdonjogának, továbbá ehhez kapcsolódóan az átruházással érintett víziközmű-rendszer üzemeltetését szerződéses jogviszony alapján ellátó víziközmű-szolgáltató gazdasági társaságban fennálló tulajdonosi részesedés átruházása tárgyában.

2023.08.08. napján hatályba lépett az önkormányzati tulajdonú víziközmű szolgáltató társaságok további működésének biztosításával kapcsolatban a veszélyhelyzet időszakában alkalmazandó egyes szabályokról szóló 370/2023. (VII. 7.) Korm. rendelete az alábbiak szerint rendelkezik az önkormányzatoknak a víziközmű üzemeltetéssel, állagmegóvással kapcsolatban keletkezett kötelezettségeiről:

**1. §**

*Az Ukrajna területén fennálló fegyveres konfliktusra, illetve humanitárius katasztrófára tekintettel, valamint ezek magyarországi következményeinek az elhárítása és kezelése érdekében veszélyhelyzet kihirdetéséről és egyes veszélyhelyzeti szabályokról szóló 424/2022. (X. 28.) Korm. rendelet szerinti veszélyhelyzet ideje alatt a víziközműszolgáltatásról szóló 2011. évi CCLIX. törvény (a továbbiakban: Vksztv.) 5/H. §-át a 2. §-ban foglalt eltéréssel kell alkalmazni.*

**2. §**

*Ha az önkormányzati tulajdonban álló víziközmű-vagyon a Vksztv. 5/H. § (2) vagy (3) bekezdése, illetve azokhoz kapcsolódóan a települési önkormányzat Vksztv. 5/H. § (9) bekezdése szerinti, az átadással érintett víziközműrendszer üzemeltetését szerződéses jogviszony alapján ellátó víziközmű-szolgáltatóban fennálló társasági részesedése az államra átruházásra kerül, a települési önkormányzat az átruházással egyidejűleg a víziközműműködtetés körébe tartozó tevékenysége során keletkezett, víziközmű-szolgáltató felé fennálló kötelezettségeinek teljesítése alól mentesül.*

**4. §**

*A 2. §-t a Vksztv. 5/H. § (2) vagy (3) bekezdése, illetve azokhoz kapcsolódóan a települési önkormányzat Vksztv. 5/H. § (9) bekezdése szerinti folyamatban lévő átruházásra irányuló eljárásokban a megkötött, de még hatályba nem lépett szerződések vonatkozásában is alkalmazni kell.*

Mindezek alapján

**t á j é k o z t a t o m,**

**hogy az integrációs megállapodás 67. pontjában rögzített együttes feltételek 2023.08.09. napján megvalósultak, erre tekintettel az integrációs megállapodás 2023.08.09. napján hatályba lépett.**

Budapest, 2023. augusztus 09.

Tisztelettel:

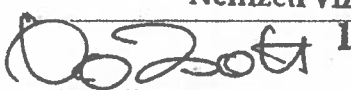
Nemzeti Vízművek Zrt.  
  
Volencsik Zsolt  
vezérigazgató



BARANYA-VÍZ Zrt. Szigetvári Üzemigazgatóság  
☒ 7900 Szigetvár, Gyár u. 1.  
☎ 73-514-015, szigetvar@baranyaviz.hu, www.baranyaviz.hu

Címzett ▶ Sellye Város Önkormányzat  
Nagy Attila Polgármester Úr részére  
Postacím ▶ 7960 Sellye, Dózsa u. 1.  
Ügyintézőnk ▶ Magda József, Farkas Hajnalka  
Iktatószám ▶ 4115-1/2023  
Dátum ▶ 2023.08.17.  
Tárgy ▶ Elszámolási dokumentumok küldése

2023. 08. 18.  
Mell.:  
SE/1015 HR

**Tisztelt Polgármester Úr!**

A BARANYA-VÍZ Zrt. 2020.06.22-én megtartott Közgyűlése által elfogadottak alapján 2021. évtől kezdődően a területükön esedékes vízmérőóra cserét/felújítást az 58/2013. (II. 27.) Korm. rendelet 64. §-a alapján a bérleti (eszközhasználati) díj terhére végezzük el. A rendelet a következőképpen szól:

*64. § (1) A mérésügyi hatóság által hitelesített fogyasztásmérő beépítéséről, cseréjéről, időszakos hitelesítéséről, kalibrálásáról a mérőeszköz tulajdonosa saját költségén köteles gondoskodni.*

*(2) Az üzemeltetési szerződés a bekötési vízmérő tekintetében az (1) bekezdésben meghatározott feladat ellátásáról eltérően rendelkezhet.*

*(3) A bekötési vízmérő tulajdonjoga a víziközmű-szolgáltatót vagy az ellátásért felelőst, telki vízmérő, valamint szennyvízmennyiség-mérő tulajdonjoga a felhasználót, a mellékvízmérő tulajdonjoga a felhasználót vagy – a mellékszolgáltatási szerződés eltérő rendelkezése hiányában – az elkülönített vízhasználót illeti meg.*

Jelen esetben a mérőeszköz tulajdonosa az ellátásért felelős önkormányzat, amelyről az üzemeltetési szerződés sem rendelkezik másként.

2021. évtől a vízmérők cseréjét minden évben a Gördülő fejlesztési tervben is szerepeltetjük, amelyet Sellye Város Önkormányzatának képviselőtestülete is jóváhagyott.

Fentiekre hivatkozva mellékelten küldjük az idei évben 2023. augusztus 9. napjáig (az integrációs megállapodás hatályba lépéséig) Sellye településen elvégzett bekötési vízmérők cseréjéről készített elszámolási dokumentumainkat.

Kérjük, szíveskedjenek a teljesítésigazolásból egy aláírt példányt részünkre visszaküldeni!

Melléklet:  
2 pld. Teljesítés igazolás  
1 pld. Címlista  
1 pld. Számla

BARANYA-VÍZ Zrt.  
Szigetvári Üzemigazgatóság  
7900 Szigetvár, Gyár u. 1.  
Adószám: 24257017-2-02

Tisztelettel:

  
Kele János  
üzemigazgató

## TELJESÍTÉS IGAZOLÁS

**KÉSZÜLT:** Sellyén, 2023. augusztus 8-án

**MUNKASZÁM:** 7311/X5047

**TÁRGY:** Sellye településen bekötési vízmérők cseréjének anyagkölsége

### MEGRENDELŐ ADATAI:

Sellye Város Önkormányzat (7960 Sellye, Dózsa u. 1.)

Helyszíni képviselője: *Nagy Attila*

### VÁLLALKOZÓ ADATAI:

BARANYA-VÍZ Zrt. (7900 Szigetvár, Gyár u. 1.)

Helyszíni képviselője: *Magda József*

A MUNKAVÉGZÉS A FORDÍTOTT ADÓZÁS HATÁLYA ALÁ ESIK: igen nem

MEGRENDELŐ BELFÖLDÖN NYILVÁNTARTÁSBA VETT ÁFA ALANY: igen nem

MEGJELENTEK: Megrendelő részéről: *Nagy Attila*  
Vállalkozó részéről: *Magda József*

A felek megállapították, hogy Vállalkozó a tárgyban említett vízmérők cseréjét a jogszabályoknak és rendeleteknek megfelelően, I. osztályú minőségben elvégezte.

A jelenlévők a számlához tartozó műszaki teljesítést 100%-osnak tekintik, így a Vállalkozó az alábbi részletezés szerint 810.760 Ft + 27% ÁFA összegű számla kiállítására jogosult, azt a Megrendelő befogadja.

A Teljesítés igazoláshoz mellékeljük a vízmérőcserék címlistáját.

### Vízmérőcserék anyagkölsége

megnevezés	menyiségi egység	menyiség	nettó egységár, Ft	összesen, Ft
DN 13 vízmérő	db	79	9 940	785 260
DN 20 vízmérő	db	1	10 600	10 600
DN 25 vízmérő	db	1	14 900	14 900
rádiósfej egység	db	0	11 480	0
<b>Anyagkölség összesen: nettó</b>				<b>810 760</b>

k.m.f.

BARANYA-VÍZ Zrt.  
Szigetvári Üzemigazgatósi  
7900 Szigetvár, Gyár u. 1.  
Adószám 24257017-2-01

.....  
MEGRENDELŐ KÉPVISELŐJE

*Magda József*  
.....  
VÁLLALKOZÓ KÉPVISELŐJE

## SZÁMLA

1. példány

<b>Szállító:</b> <b>BARANYA-VÍZ Zrt.</b>		<b>Vevő:</b> <b>Sellye Város Önkormányzat</b>			
Szigetvár Gyár utca 1. 7900		Sellye Dózsa Gy. utca 1. 7960			
Adóigazgatási szám: 24257017-2-02 Bankszámla: 50400096-16041628 MBH Bank Nyrt.		Adóigazgatási szám: 15724083-2-02 Bankszámla:			
<b>Megrendelés száma:</b>	<b>Fizetés módja:</b>	<b>Teljesítés ideje:</b>	<b>Számla kelte:</b>	<b>Esedékesség:</b>	<b>Számla száma:</b>
	Kompenz	2023.08.08	2023.08.16	2023.08.31	SK13619/23

## Megjegyzés:

Sellye településen bekötési vízmérők  
 cseréjének anyagköltsége

S.sz.	Megnevezés VTSZ / SZJ / TESZOR / Cikkszám	Mennyi- ség	Mennyi- egys.	Egységár	Nettó érték	ÁFA %	ÁFA érték	Bruttó érték
I.	Vízmérő csere VTSZ .	1,00	DARAB	810 760,00	810 760,00	27	218 905,00	1 029 665,00
				<b>Összesen:</b>	<b>810 760,00</b>		<b>218 905,00</b>	<b>1 029 665,00</b>

**Fizetendő: 1 029 665,00**

**azaz Egymillió-huszonkilencezer-hatszázhatvanöt Forint 0/100**

27%-os adóalap 810 760,00 218 905,00 1 029 665,00

**Összesen 810 760,00 218 905,00 1 029 665,00**

  
 BARANYA-VÍZ Zrt.  
 7900 Szigetvár, Gyár u. 1.  
 Banksz.: 50400096-16041628  
 Adószám: 24257017-2-02  
 2

Vizmérők cseréje 2023. évben

Sorszám	Település	Cím	Méret	Csere időpontja
1.	Sellye	Alsómajor 1.	13	2023-07-12
2.	Sellye	Alsómajor 3.	13	2023-07-12
3.	Sellye	Bodonyi N. utca 10/A	25	2023-02-24
4.	Sellye	Carolina tér 1.	13	2023-07-24
5.	Sellye	Carolina tér 2.	13	2023-07-24
6.	Sellye	Carolina tér 9.	13	2023-07-24
7.	Sellye	Carolina tér 11.	13	2023-07-24
8.	Sellye	Carolina tér 13.	13	2023-07-24
9.	Sellye	Carolina utca 2.	13	2023-07-13
10.	Sellye	Carolina utca 4.	13	2023-07-24
11.	Sellye	Carolina utca 10.	13	2023-07-24
12.	Sellye	Cserfa utca 13.	13	2023-07-13
13.	Sellye	Cserfa utca 15.	13	2023-07-13
14.	Sellye	Dombalja utca 2/A	13	2023-07-13
15.	Sellye	Dombalja utca 24.	13	2023-07-13
16.	Sellye	Dráva utca 1/A	13	2023-07-12
17.	Sellye	Dráva utca 1.	13	2023-07-12
18.	Sellye	Dráva utca 2.	13	2023-07-12
19.	Sellye	Dráva utca 5.	13	2023-07-25
20.	Sellye	Édesanyák útja 3.	13	2023-02-10
21.	Sellye	Édesanyák útja 25.	13	2023-07-24
22.	Sellye	Fürdő utca 1.	13	2023-07-06
23.	Sellye	Fürdő utca 2/A	13	2023-07-06
24.	Sellye	Fürdő utca 2.	13	2023-07-06
25.	Sellye	Fürdő utca 6.	13	2023-07-06
26.	Sellye	Fürdő utca 10.	13	2023-07-06
27.	Sellye	Fürdő utca 20.	13	2023-07-06
28.	Sellye	Fürdő utca 25.	13	2023-07-06
29.	Sellye	Fürdő utca 32.	13	2023-07-06
30.	Sellye	Fürdő utca 42.	13	2023-07-06
31.	Sellye	Fürdő utca 43.	13	2023-07-06
32.	Sellye	Ifjúság utca 10.	13	2023-07-06
33.	Sellye	Ifjúság utca 19.	13	2023-07-06
34.	Sellye	Köztársaság tér 8.	13	2023-07-12
35.	Sellye	Köztársaság tér 11.	13	2023-07-12
36.	Sellye	Köztársaság tér 14.	13	2023-07-12
37.	Sellye	Mátyás király utca 11.	13	2023-07-06
38.	Sellye	Mátyás király utca 15.	13	2023-07-06
39.	Sellye	Mátyás király utca 21.	13	2023-07-06
40.	Sellye	Mátyás király utca 27.	13	2023-07-11
41.	Sellye	Mátyás király utca 28.	13	2023-07-11
42.	Sellye	Mátyás király utca 36.	13	2023-07-11
43.	Sellye	Mátyás király utca 53.	13	2023-07-11

Sorszám	Település	Cím	Méret	Csere időpontja
44.	Sellye	Mátyás király utca 54.	13	2023-07-06
45.	Sellye	Mátyás király utca 57.	13	2023-07-11
46.	Sellye	Mátyás király utca 61.	13	2023-07-11
47.	Sellye	Mátyás király utca 67.	13	2023-07-06
48.	Sellye	Mátyás király utca 71/A	13	2023-02-28
49.	Sellye	Mátyás király utca 71.	13	2023-02-28
50.	Sellye	Mátyás király utca 72.	13	2023-07-11
51.	Sellye	Mátyás király utca 72.	13	2023-07-11
52.	Sellye	Mátyás király utca 72.	13	2023-07-11
53.	Sellye	Mátyás király utca 75/2	13	2023-07-11
54.	Sellye	Mátyás király utca 77/2	13	2023-07-11
55.	Sellye	Mátyás király utca 77/3	13	2023-07-11
56.	Sellye	Mátyás király utca 77.	13	2023-07-11
57.	Sellye	Mátyás király utca 91.	13	2023-07-11
58.	Sellye	Stransfürdő-büfé sor 0.	13	2023-07-06
59.	Sellye	Stransfürdő-büfé sor 1.	13	2023-07-06
60.	Sellye	Stransfürdő-büfé sor 2.	13	2023-07-06
61.	Sellye	Stransfürdő-büfé sor 3.	13	2023-07-06
62.	Sellye	Stransfürdő-büfé sor 4.	13	2023-07-06
63.	Sellye	Vadvirág utca 4.	13	2023-07-13
64.	Sellye	Vadvirág utca 6.	13	2023-07-13
65.	Sellye	Vadvirág utca 8.	13	2023-07-13
66.	Sellye	Vadvirág utca 12.	13	2023-07-13
67.	Sellye	Vadvirág utca 14.	13	2023-07-13
68.	Sellye	Vadvirág utca 16.	13	2023-07-13
69.	Sellye	Vadvirág utca 20.	13	2023-07-13
70.	Sellye	Vadvirág utca 22.	13	2023-07-13
71.	Sellye	Vadvirág utca 24.	13	2023-07-13
72.	Sellye	Vadvirág utca 26.	13	2023-07-13
73.	Sellye	Vadvirág utca 28.	13	2023-07-12
74.	Sellye	Vadvirág utca 30.	13	2023-07-12
75.	Sellye	Vadvirág utca 32.	13	2023-07-12
76.	Sellye	Vadvirág utca 34.	13	2023-07-12
77.	Sellye	Vadvirág utca 36.	13	2023-07-12
78.	Sellye	Vadvirág utca 38.	13	2023-07-12
79.	Sellye	Vadvirág utca 40.	13	2023-07-12
80.	Sellye	Vasút út 1.	20	2023-02-28
81.	Sellye	Zrínyi M. utca 7.	13	2023-07-24

**Címzett** • Sellye Város Önkormányzata  
**Postacím** • 7960 Sellye, Dózsa György utca 1.  
**Ügyintézőnk** • Jenei Andrea  
**Iktatószám** • 59-3/2023  
**Dátum** • 2023. augusztus. 11.  
**Tárgy** • Eszközhasználati díj számla bekérő

Tisztelt Pénzügyi Osztály!

Az Önkormányzat és a Nemzeti Vízművek Zrt. által 2023. májusában megkötött Tranzakciós megállapodás 2023. augusztus 9-én hatályba lépett.

Ennek okán a köztünk fennálló bérleti-üzemeltetési szerződés felmondásra került.

Az Önkormányzat ez évi 2023. január 1-jétől 2023. augusztus 8-áig terjedő időszakra időarányos bérleti díjra jogosult.

Kérjük, hogy a számlát a következő adattartalommal töltsék ki:

teljesítés időpontja: 2023. augusztus 08.

Az Önök 2023.01.01.-2023.08.08. eszközhasználati díja (nettó): víz: 882.000 Ft.  
szennyvíz: 854.000 Ft.

Kérjük a számlát szolgáltatási ágazatonként, a fentiek szerint megbontva szíveskedjenek elkészíteni.

**Kérjük a számlát szíveskedjenek az alábbi címre kiállítani és postázni.**

**Társaságunk adatai:**

**BARANYA-VÍZ Zrt. 7800 Siklós, Gordisai u. 2., adószám: 24257017-2-02**

Ügyintézőnk elérhetőségei: [jenei.andrea@baranyaviz.hu](mailto:jenei.andrea@baranyaviz.hu); 06-73/514-012; 06-70/772-9526

Tisztelettel:

Takács Andrea s.k.  
gazdasági igazgató

Nehr Tibor s.k.  
műszaki igazgató





## ELŐTERJESZTÉS

Sellye Város Önkormányzat Képviselő – testülete 2023. augusztus 31-i  
rendes/rendkívüli ülésére

<b>Napirendi pont sorszáma:</b>	<b>9. napirend</b>
<b>Tárgy:</b>	Tulajdonosi hozzájárulás megtárgyalása Sellye mezőfejlesztés 2. ütem tervezése és engedélyezése, HHE-Sellye-5 csomópont kialakítása, és újonnan létesülő kutak termelésbe állításhoz szükséges mezőbeni vezetékek és a vezetékhez kapcsolódó létesítmények, valamint tartozékaik létesítése tárgyában
<b>Előterjesztő:</b>	Nagy Attila polgármester
<b>Előterjesztésnek költségvetési vonzata: van/nincs</b>	van/ <u>nincs</u>
<b>Pénzügyi vezető előterjesztést látta:</b>  ..... Pü.vezető	fedezet éves költségvetésben biztosított / költségvetés módosításával biztosított / nem biztosított
<b>Az előterjesztés a jogszabályi feltételeknek megfelel:</b>  ..... jegyző	<u>igen</u> /nem
<b>A döntéshez szükséges többség:</b>	<u>egyszerű</u> /minősített
<b>Döntési forma:</b>	rendelet/ <u>határozat</u> (normatív, hatósági, egyéb)
<b>Döntéshozatal módja</b>	<u>nyílt ülésen kell</u> /zárt ülésen kell/zárt ülésen lehet tárgyalni/ polgármesteri döntés

## Határozati javaslat

*Tulajdonosi hozzájárulás megtárgyalása Sellye mezőfejlesztés 2. ütem tervezése és engedélyezése, HHE-Sellye-5 csomópont kialakítása, és újonnan létesülő kutak termelésbe állításhoz szükséges mezőbeni vezetékek és a vezetékhez kapcsolódó létesítmények, valamint tartozékaik létesítése tárgyában*

Sellye Város Önkormányzat képviselő- testülete az előterjesztéshez csatolt tartalmú „Tulajdonosi és kezelői hozzájáruló nyilatkozatot” valamint a „elhelyezési szolgálmi kártalanítási ajánlat” megnevezésű dokumentumokat elfogadja, szükséges tulajdonosi hozzájáruló nyilatkozat kiadását jóváhagyja.

Sellye Város Önkormányzat Képviselő-testülete a dokumentumok aláírására Nagy Attila polgármestert felhatalmazza.

### **Érintett ingatlanok:**

Helyrajzi szám: 060/8

Megnevezés: árok

Szolgalmal érintett terület nagysága: 75 m<sup>2</sup>

Kártalanítási összeg: 5.000 Ft

Helyrajzi szám: 061

Megnevezés: közút

Szolgalmal érintett terület nagysága: 65 m<sup>2</sup>

Kártalanítási összeg: 5.000 Ft

Helyrajzi szám: 065/3

Megnevezés: szántó

Szolgalmal érintett terület nagysága: 50 m<sup>2</sup>

Kártalanítási összeg: 5.000 Ft

Helyrajzi szám: 0261

Megnevezés: közút

Szolgalmal érintett terület nagysága: 187 m<sup>2</sup>

Kártalanítási összeg: 7.020 Ft

Helyrajzi szám: 0267

Megnevezés: önkormányzati út

Szolgalmal érintett terület nagysága: 170 m<sup>2</sup>

Kártalanítási összeg: 6.380 Ft

Helyrajzi szám: 037/1

Megnevezés: közút

Szolgalmal érintett terület nagysága: 393 m<sup>2</sup>

Kártalanítási összeg: 14. 740 Ft

Határidő: azonnal

Felelős: polgármester



## HHE DrávaP Koncessziós Kft.

1026 Budapest, Pasaréti út 46.  
tel.: +36 1 214 2955

A DOKUMENTUMOT DIGITÁLIS  
ALÁÍRÁSSAL LÁTTA EL:

AVDH SIGN



**SELLEYE VÁROS ÖNKORMÁNYZATA**  
**SELLEYE**  
**Dózsa Gy. utca 1**  
**7960**

Dátum: Budapest, 2023. 08. 10.  
Ikt.sz.: DRA/2023/100717/44  
**Ügyintézőnk:** Wirsz Krisztián  
e-mail: [kwirsz@tdeservices.eu](mailto:kwirsz@tdeservices.eu)  
mobil: +36 301676154

**Tárgy:**

Sellye mezőfejlesztés 2. ütem tervezése és engedélyezése, HHE-Sellye-5 csomópont kialakítása, és újonnan létesülő kutak termelésbe állításához szükséges mezőbeni vezetékek és a vezetékekhez kapcsolódó létesítmények, valamint tartozékaik létesítése

Tisztelt Önkormányzat!

A **HHE DrávaP Koncessziós Kft.** (1026 Budapest, Pasaréti út 46.), **mint bányavállalkozó a „Sellye mezőfejlesztés 2. ütem tervezése és engedélyezése, HHE-Sellye-5 csomópont kialakítása, és újonnan létesülő kutak termelésbe állításához szükséges mezőbeni vezetékek és a vezetékekhez kapcsolódó létesítmények, valamint tartozékaik létesítése ” tárgyú projekt építési jogosultságához ezúton kéri tulajdonosi és közútkezelői hozzájáruló nyilatkozatát.**

A bányászati létesítményt a mellékelt térképen ábrázoltuk, amely érinti a tulajdonában lévő ingatlant, ezért kérjük az építés megkezdéséhez és a terület igénybevételéhez hozzájárulását szíveskedjen megadni.

A beruházás várható ideje: 2023 év.

A bányászati létesítmény elhelyezését az illetékes Bányafelügyelet engedélyezi. A 12/2022. (I. 28.) SZTFH rendelet 6. § (2) – (4) bekezdések alapján kérjük az építéssel érintett ingatlan tulajdonosának hozzájárulását.

Az építéssel kapcsolatos hatósági eljárásokat, termőföld időleges más célú hasznosítás engedélyezési eljárást Társaságunk elindítja.

Természetesen a rendeltetésszerű használat akadályoztatásának eltűréséért terület-arányos mértékű **kártalanítást állapítunk meg**, melyre vonatkozó ajánlatunkat mellékelve küldjük.

A mellékelt kártalanítási ajánlatban az összehasonlításra alkalmas ingatlanok fajlagos forgalmi érték megállapításakor a bányavállalkozó figyelembe vette a mező- és erdőgazdasági földek forgalmáról szóló 2013. évi CXXII. törvény alapján az előző évben helyben kialakult, és nyilvánosan elérhető átlagos forgalmi értéket, és a 2022-2023-ban lezárult szolgalmat alapítási hatósági eljárásokban készült igazságügyi szakértői véleményeket. Kérjük a mellékelt **tulajdonosi hozzájárulást 2 példányban maradéktalanul kitöltve, aláírva, a kártalanítási ajánlatot 2 példányban – a hiányzó adatokkal kiegészítve – maradéktalanul kitöltve, aláírva** visszaküldeni szíveskedjen.

A létesítmény elhelyezésével járó károkat (növényzetben okozott károk, talajszerkezeti és egyéb károk) a mindenkori gazdálkodónak/kezelőnek megtérítjük. Kérdése, észrevétele esetén kollégánkkal is kapcsolatba léphet a megadott elérhetőségeken:

kárrendezési munkatársaink: Tánczos János +36 70/458-9200; Püski Balázs +36 20 357 0552.

A megkeresésünk tárgyát képező beruházás a kormányrendeletek módosításáról szóló 141/2018. (VII. 27.) Korm. rendelet 2. számú melléklete 103. sora szerint nemzetgazdasági szempontból kiemelt jelentőségű beruházás részét képezi. Tájékoztatjuk továbbá, hogy a bányászati tevékenység a kisajátításról szóló 2007. évi CXXIII. törvény 2. § h) pontja, 4. § gb) pontja és az 1/2004. (II. 12.) AB határozat alapján közérdekű szolgalmat. Amennyiben megkeresésünkre a kézhezvételt követő 30 napon belül nem reagál, – a bányászat közérdekűségére tekintettel, a bányászatról szóló 1993. évi XLVIII. törvény 38. § alapján - szolgalmat alapítása érdekében eljárást indítunk a Szabályozott Tevékenységek Felügyeleti Hatósága Bányászati és Gázipari Főosztály Pécsi Bányafelügyeleti Osztály (Bányafelügyelet).

▪ nyilvántartó cégbíróság: Fővárosi Törvényszék Cégbírósága ▪ cégjegyzékszám: 01-09-307281



## HHE DrávaP Koncessziós Kft.

1026 Budapest, Pasaréti út 46.  
tel.: +36 1 214 2955

Amennyiben a létesítményt üzemeltetni fogjuk, a biztonsági övezet területére alapítandó üzemeltetési szolgalmi jog az ingatlan-nyilvántartásba (tulajdoni lap) bejegyzésre kerül egyúttal az üzemeltetésre vonatkozó kártalanítás rendezésével együtt.

Ezen kívül a bányászatról szóló 1993. évi XLVIII. törvény 38. § (10) bekezdés értelmében bányászati létesítmény, szénhidrogén-szállítóvezeték és egyéb gáz- és gáztermékvezeték közterületen történő elhelyezését, illetve üzemeltetését a közterület tulajdonosa túrni köteles. A közterület igénybevételeivel - beleértve a közterület használati korlátzását is - okozott károkért a bányavállalkozó köteles kártalanítást fizetni. Közterületen szolgalmi jogot ezekre az ingatlanokra alapítani nem lehet, de a korlátozásokat a biztonsági övezetre ugyanúgy be kell tartani. Éppen ezért Társaságunk a bányászati létesítmény használatba vételét követően a **biztonsági övezetre vonatkozó külön üzemeltetési megállapodást kezdeményez.**

Természetesen valamennyi eljárás költségét Társaságunk viseli!

Amennyiben a tulajdonos hozzájárulását adja a bányászati létesítmény elhelyezéséhez, az természetesen nem érinti a tulajdonos rendelkezési jogát, az ingatlant szabadon értékesítheti, megterhelheti. Kötelezettsége annyi, hogy nyilatkozatáról a vevőt, jogosultat tájékoztatnia kell, hiszen a hozzájáruló nyilatkozat rájuk, mint a tulajdonos jogutódjára is érvényes lesz.

Kérjük, hogy amennyiben az ingatlant eltérő személy/jogi személy használja (szívességi használat, bérleti szerződés alapján), annak személyéről és elérhetőségéről minket a hozzájáruló nyilatkozaton tájékoztatni szíveskedjen, mert a bányakárok rendezése érdekében kapcsolatba kell lépünk vele.

Amennyiben kérdése, észrevétele van, egyeztetni kíván velünk, kérjük, jelezze a fejlécen megjelölt ügyintézőnknek az ott megadott elérhetőségeken!

HHE DrávaP Koncessziós Kft. képviselőjében:

**HHE DrávaP Koncessziós Kft.**

1026 Budapest, Pasaréti út 46.

Adószám: 2619752412-41

Kapják: Címzett (elsőbbségi, tértivevény)  
Irártár  
Mellékletek: 3 pld. tulajdonosi hozzájárulás nyomtatvány  
3 pld. kártalanítási ajánlat  
vázrajz és területkimutatás kivonata

**TULAJDONOSI ÉS KEZELŐI HOZZÁJÁRULÓ NYILATKOZAT**  
**bányászati létesítmény elhelyezéséhez**

Alulírott

<b>Cég neve:</b>	<b>SELLYE VÁROS ÖNKORMÁNYZATA</b>
<b>Székhelye:</b>	<b>7960 SELLYE, Dózsa Gy. utca 1</b>
<b>Adószám:</b>	

mint tulajdonos (továbbiakban: **Tulajdonos**) a **HHE DrávaP Koncessziós Korlátolt Felelősségű Társaság** (székhely: **1026 Budapest, Pasaréti út 46., cégjegyzékszám: 01-09-307281, adószám: 26197524-2-41, KSH szám: 26197524-0620-113-01**), mint bányavállalkozó (továbbiakban: **Bányavállalkozó**) megkeresése alapján az alábbi nyilatkozatot teszem:

## 1. Ingatlan adatai

Település	Fekvés	Helyrajzi szám	Tulajdoni hányad	Művelési ág	szolgálommal érintett terület (m <sup>2</sup> )
SELLYE	külterület	060/8	1/1	kivett árok	75
SELLYE	külterület	061	1/1	kivett közút	65
SELLYE	külterület	065/3	1/1	szántó	50
SELLYE	külterület	0261	1/1	kivett közút	187
SELLYE	külterület	0267	1/1	kivett önkormányzati út	170
SELLYE	külterület	037/1	1/1	kivett közút	393

2. Hozzájárulok a **Sellye mezőfejlesztés 2. ütem tervezése és engedélyezése, HHE-Sellye-5 csomópont kialakítása, és újonnan létesülő HHE-Sellye-5B, -5C, HHE-Sellye-7B, -7C, HHE-Sellye-4, HHE-Sellye-8, HHE-Sellye-9, HHE-Sellye-10, HHE-Sellye-12, HHE-Sellye-13, HHE-Csányoszró-1, HHE-Csányoszró-2, HHE-Csányoszró-3, HHE-Sósvertike-1 kutak termelésbe állításához szükséges, és a HHE-Sellye-5 csomópont – HHE-Sellye gyűjtő közötti mezőbeni vezetékek és a vezetékekhez kapcsolódó létesítmények, valamint tartozékaik létesítése** elnevezésű bányászati létesítmény elhelyezéséhez alkotórészeivel, elektromos és optikai kábel, katódvédelmet biztosító rendszer valamint egyéb tartozékaival együtt az 1. pont szerinti ingatlanon az 12/2022. (I. 28.) SZTFH rendelet 6. § (3) bek.c) pontja alapján. A bányászati létesítmény elhelyezése érdekében az erdőről, az erdő védelméről és az erdőgazdálkodásról szóló 2009. évi XXXVII. tv 77-80 § és 84 § illetve egyéb vonatkozó rendelkezései alapján a kivonhatja, illetve a termőföld védelméről szóló 2007. évi CXXIX. tv. 14 § alapján a művelésből időlegesen kivonhatja, valamint a létesítmények elhelyezése és üzembe helyezése érdekében minden egyéb kapcsolódó tevékenységet végezhet. Hozzájárulok továbbá az ingatlanon az elhelyezéshez szükséges terület igénybevételéhez az építési tevékenység teljes időtartamára, a kivitelezési munkálatok elvégzéséhez, a vonatkozó jogszabályoknak megfelelően ezek hatósági engedélyeztetéséhez. A beruházás részben a kormányrendeletek módosításáról szóló 141/2018. (VII. 27.) Korm. rendelet 2. számú melléklete 103. sora szerint nemzetgazdasági szempontból kiemelt jelentőségű beruházás részét is képezi.
3. A 1. pontban megjelölt ingatlan rendeltetészerű használatának akadályozásáért a bányavállalkozó elhelyezési szolgálmi kártalanítást fizet külön kártalanítási ajánlat szerint. Tudomásul veszem, hogy a kártalanítási ajánlatban foglaltakat 5 naptári évig köteles vagyok üzleti titokként kezelni.
4. Amennyiben az 1. pontban megjelölt ingatlan erdő művelési ágban van nyilvántartva vagy nem erdő az ingatlan-nyilvántartás szerinti művelési ága, de az erdőről, az erdő védelméről és az erdőgazdálkodásról szóló 2009. évi XXXVII. törvény (továbbiakban: Erdőtörvény) hatálya alá tartozik, hozzájárulok az Etv. hatálya alá tartozó ingatlan igénybevételéhez, az ehhez szükséges erdészeti hatósági engedélyeztetési eljárás lefolytatásához, a kivitelezéshez szükséges esetleges fakitermeléshez.
5. Tudomásul veszem, hogy a termőföld vagy erdő igénybevételével kapcsolatos valamennyi költséget a bányavállalkozó előlegez és visel.
6. Tudomásul veszem, hogy az építési tevékenység megkezdéséről a bányavállalkozó értesít, hogy kármentesítési kötelezettségemnek eleget tehessek és a 14. pont szerinti tilalmak és korlátozások betartására felkészülhessek.
7. Amennyiben az igénybe vett területen elektromos légvezeték oszlopa található, hozzájárulok az oszlop áthelyezéséhez a tervezett beruházás megvalósítása érdekében.
8. Tudomásul veszem, hogy jelen nyilatkozatom az ingatlan-nyilvántartásban változást nem eredményez.
9. Tudomásul veszem, hogy az 1. pont szerinti ingatlan a 6. pontban rögzített értesítés szerinti időpontig rendeltetészerűen használható. Tudomásul veszem, hogy ha nem magam használom a földet, akkor köteles vagyok a földhasználót jelen nyilatkozat tartalmáról tájékoztatni és a földhasználó személyéről a bányavállalkozó részére adatokat (név, lakóhely, elérhetőség) szolgáltatni, valamint ezen adattovábbítás tényéről, illetve az adatkezelés jellegéről a mellékelt adatkezelési tájékoztatóban foglaltak szerint a földhasználót tájékoztatni.
10. Tudomásul veszem, hogy a bányavállalkozó vagy az érdekében eljáró jogosult a 6. pont szerinti értesítésben foglalt időponttól az ingatlant igénybe veheti, arra bármikor rámehet, azon eszközöket helyezhet el, az ingatlant a jelen megállapodás szerinti célra (bányászati létesítmény elhelyezése) megfelelően használhatja, a létesítéssel összefüggő tevékenységeket végezhet.

11. Tudomásul veszem, hogy a bányavállalkozó az építési tevékenység befejezését követően az okozott károkat (mezőgazdasági növényzetben okozott károk, talajszerkezeti károk, műszaki kár) a bányakárookra vonatkozó szabályok (bányászatról szóló 1993. évi XLVIII. törvény 37. §, 38. § és Polgári Törvénykönyv) szerint annak esedékességekor megtéríti.
12. A 12. pont szerinti bányakárokkal kapcsolatosan felmerülő kérdéseimmel közvetlenül a Bányavállalkozó itt megnevezett kárrendezési munkatársához fordulhatok: **Tánczos János +36 70/458-9200 jtanczos@tdeservices.eu; Püski Balázs +36 20 357 0552, bpuski@tdeservices.eu.**
13. Tudomásul veszem, hogy a Bányavállalkozó az építési tevékenység befejezése után az időlegesen igénybevett területet (vezetéknel az építési sáv) a jogszabályi és hatósági előírásoknak megfelelően helyreállítja és termelésbe visszaadja. Tudomásul veszem, hogy a 2. pont szerinti bányászati létesítmény megépítését és üzembe helyezését követően a létesítmény biztonsági övezetére a bányavállalkozó üzemeltetési célú szolgalmi jogot alapít, melynek érdekében a szolgalmi dokumentáció elkészítése után kártalanítási ajánlattal keres meg.
14. A bányászati létesítmények biztonsági övezetét a 16/2022. (I. 28.) SZTFH rendelet 14-17. §-ai és melléklete határozza meg.
15. Tudomásul veszem, hogy az 2. pont szerinti bányászati létesítmény üzembe helyezését követően – az üzemeltetési célú szolgalmi jog megalapításától függetlenül – be kell tartanom a biztonsági övezetben a jogszabályban (bányászatról szóló 1993. évi XLVIII. törvény 32. §-a és a végrehajtására kiadott 20/2022. (I. 31.) SZTFH rendelet 37. §) megállapított tilalmakat és korlátozásokat.
16. Tudomásul veszem, hogy köteles vagyok a Bányavállalkozóval kölcsönösen együttműködni, hogy mindkét fél jogai és kötelezettségei teljesíthetők legyenek.
17. Tudomásul veszem, hogy az 1. pont szerinti ingatlan értékesítése (vagy más jogon történő tulajdonjog változás), bérbeadása esetén az új tulajdonost, használót teljeskörűen tájékoztatnom kell jelen nyilatkozat megtételéről és annak tartalmáról. A jelen nyilatkozatban fogalt jogosultságok és kötelezettségek az ingatlan mindenkori tulajdonosát, használóját jogosítják, kötelezik, azok személyében bekövetkező változásról írásban tájékoztatnom kell a bányavállalkozót.
18. Tudomásul veszem, hogy a bányavállalkozó személyében történő változás esetén a szolgalmi jog a bányavállalkozó és a jogutód bányavállalkozó által aláírásra kerülő külön megállapodás alapján szerződés átruházás útján a jogutód bányavállalkozó részére átadásra kerüljön.
19. Tudomásul veszem, hogy ezen nyilatkozatra a Ptk. 6:2. § (2) bek. alapján a szerződésre vonatkozó szabályokat kell megfelelően alkalmazni.

Ez a nyilatkozat 3 (három) eredeti példányban készült, melyből 2 (két) példány a bányavállalkozót, 1 (egy) példány a tulajdonost illeti meg.

Kelt: SELLYE, .....

.....  
SELLYE VÁROS ÖNKORMÁNYZATA

Képviseli: .....

**ELHELYEZÉSI SZOLGALMI KÁRTALANÍTÁSI AJÁNLAT**

Sorsszám: DRA/2023/100717/44

Tárgy: Sellye mezőfejlesztés 2. ütem

Tárgyi létesítmény építése érdekében - a létesítmény elhelyezésének időtartamára - az ingatlan rendeltetészerű használatának akadályozása (rövidebb ideig tartó korlátozás) miatt alapítandó szolgalmi jog ellenében a **HHE DrávaP Koncessziós Kft.** (székhely: 1026 Budapest, Pasaréti út 46., cégjegyzékszám: 01-09-307281, adószám: 26197524-2-41, KSH szám: 26197524-0620-113-01), mint bányavállalkozó (továbbiakban: Bányavállalkozó) kártalanítási ajánlatot tesz.

Település	Fekvés	Helyrajzi szám	Művelési ág	Szolgalmal érintett terület (m <sup>2</sup> ) új/átfedett	Ingatlan fajlagos forgalmi értéke (Ft/m <sup>2</sup> )	Tulajdoni hányad	Szolgalmal érintett terület értékcsökkenése (%) új/átfedett	Kártalanítás mértéke (Ft) új / átfedett /össz.
SELLEYE	külterület	060/8	kivett árok	75	250	1/1	15	5000
SELLEYE	külterület	061	kivett közút	65	250	1/1	15	5000
SELLEYE	külterület	065/3	szántó	50	250	1/1	15	5000
SELLEYE	külterület	0261	kivett közút	187	250	1/1	15	7020
SELLEYE	külterület	0267	kivett önkormányzati út	170	250	1/1	15	6380
SELLEYE	külterület	037/1	kivett közút	393	250	1/1	15	14740
<b>Összesen:</b>								<b>43140</b>

Kártalanítási összeg számítása: Szolgalmal érintett terület × fajlagos forgalmi érték × tulajdoni hányad × értékcsökkenés mértéke

A tulajdonos neve	Székhely	Fizetés helye (Bankszámlaszám vagy cím)
<b>SELLEYE VÁROS ÖNKORMÁNYZATA</b>	<b>7960 SELLEYE, Dózsa Gy. utca 1</b>	

A felajánlott kártalanítási összeg a hiánytalanul kitöltött, aláírt ajánlat bányavállalkozó által történő kézhezvételét követő 30 napon belül kerül kifizetésre. Az összeget a bányavállalkozó megbízásából a TDE ITS Kft. (1026 Budapest, Pasaréti út 46., adószám: 26332237-2-44) fizeti ki.

A tulajdonos számla kiállítási kötelezettsége esetén a beérkezett és helyesen kitöltött számla a kifizetés alapja. A megállapított kártalanítás összege ebben az esetben nettó összeg, és ÁFA-val szükséges megnövelni

Jelen kártalanítási ajánlatban foglaltakat a bányavállalkozó csak akkor köteles teljesíteni, ha a tulajdonos az elhelyezési szolgalmi jogra vonatkozó hiánytalanul kitöltött, aláírt tulajdonosi hozzájárulást is visszaküldi a szükséges számú példányokban.

A Bányavállalkozó az ingatlan fajlagos forgalmi értékének megállapításánál figyelembe vette a mező- és erdőgazdasági földek forgalmáról szóló 2013. évi CXXII. törvény alapján az előző évben helyben kialakult, és nyilvánosan elérhető átlagos forgalmi értéket.

Az elhelyezési szolgalmat az építés befejezéséig biztosítja a bányavállalkozónak az ingatlan igénybevétele. Az építéssel okozott károkat a bányavállalkozó a bányakárokra vonatkozó szabályok szerint megtéríti. A felajánlott összeg nem tartalmazza az építéssel a terület mindenkorai használatának okozott zöldkárt, és egyéb elmaradt hasznót, valamint az üzemeltetési célú szolgalmi kártalanítást.

tulajdonosi joggyakorló aláírása:.....

aláírás dátuma:.....

Készült: Budapest, 2023. 08. 10.

**A kártalanítási összeg a HHE DrávaP Koncessziós Kft. tárgyi létesítménye terhére kifizethető.**  
**HHE DrávaP Koncessziós Kft.**

1026/Budapest, Pasaréti út 46.

Adószám: 26197524-2-41

.....

**HHE DrávaP Koncessziós Kft.**



# VÁLTOZÁSI VÁZRAJZ

a 027, 035/1, 035/2, 035/4, 036, 037/1, 039, 040, 038, 045/4, 053, 057, 060/1, 060/2, 060/3, 060/4, 060/5, 060/6, 060/7, 06/8, 060/10, 060/11, 060/12, 060/13, 060/14, 060/15, 060/16, 060/17, 060/19, 060/21, 060/22, 060/23, 061, 065/3, 065/4, 065/5, 065/6, 065/7, 065/8, 0234, 0235/5, 0235/7, 0235/11, 0231/7, 0231/14, 0261, 0267, 0291/3, 0291/7, 0324, 0338/1, 0338/4, 0343, 0367, 0368, 0369 0372, 0373/3, 0373/4, 0373/17, 0379, helyrajzi számú földrészeletekre vonatkozó elhelyezés célú szolgálmi jog alapításhoz

1. rajz  
1-30. sorsz.  
61. sorsz.

(Babócsa-Istvándi-Lakócsa-Drávaszerdahely közötti nagykapacitású mezőbeni szénhidrogén vezetékek és vezetékekhez kapcsolódó létesítmények építése, Sellye mezőfejlesztés 2. ütem tervezése és engedélyezése, HHE-Sellye-5 csomópont kialakítása és újonnan létesült kutak termelésbe állítása)

M= 1:3000



Jelmagyarázat	
	Korábbi építési sáv
	Módosított építési sáv

A vázrajz méreteket levételére nem alkalmas.

A változási vázrajz a területkimutatással együtt érvényes!

Szabó Szilveszter

Jászberény, 2023. július 14.  
Készült.

Földmérőtechnikus  
Tervezői ikt.sz.: 7544  
5100 Jászberény, Nádverő u. 14/a

A vázrajzon sorszámmal jelölt földrészeleteken lévő tervezett mezőbeni szénhidrogén vezetékek és tartozékai létesítésére a I., II., III. és IV jelű sáv területkimutatás szemlői nagyságú területére elhelyezés célú szolgálmi jog a HHE DrávaP Koncessziós KR (1026 Budapest, Pasaréti út 46.)-i illeti meg.

Az állami alapadat-tartalom az állami ingatlan-nyilvántartási térképi adatbázis tartalmával megegyezik. Ez a záradék a keltezésétől számított egy évig hatályos

Siklós, ..... hó ..... nap

P.H.

Záradékoló: .....

Ing rend min.sz.:



# VÁLTOZÁSI VÁZRAJZ

a 027, 035/1, 035/2, 035/4, 036, 037/1, 039, 040, 038, 045/4, 053, 057, 060/1, 060/2, 060/3, 060/4, 060/5, 060/6, 060/7, 06/8, 060/10, 060/11, 060/12, 060/13, 060/14, 060/15, 060/16, 060/17, 060/19, 060/21, 060/22, 060/23, 061, 065/3, 065/4, 065/5, 065/6, 065/7, 065/8, 0234, 0235/5, 0235/11, 0235/17, 0231/7, 0231/14, 0261, 0267, 0291/3, 0291/7, 0324, 0338/1, 0338/4, 0343, 0367, 0368, 0369 0372, 0373/3, 0373/4, 0373/17, 0379, 0231/7, 0231/14, 0261, 0267, 0291/3, 0291/7, 0324, 0338/1, 0338/4, 0343, 0367, 0368, 0369 0372, 0373/3, 0373/4, 0373/17, 0379, helyrajzi számú földrészletre vonatkozó elhelyezés célú szolgalmi jog alapításhoz

(Babócsa-Istvándi-Lakócsa-Drávaszerdahely közötti nagykapacitású mezőbeni szénhidrogén vezetékek és vezetékekhez kapcsolódó létesítmények építése, Sellye mezőfejlesztés 2. ütem tervezése és engedélyezése, HHE-Sellye-5 csomópont kialakítása és újonnan létesült kutak termelésbe állítása)

M= 1:3000

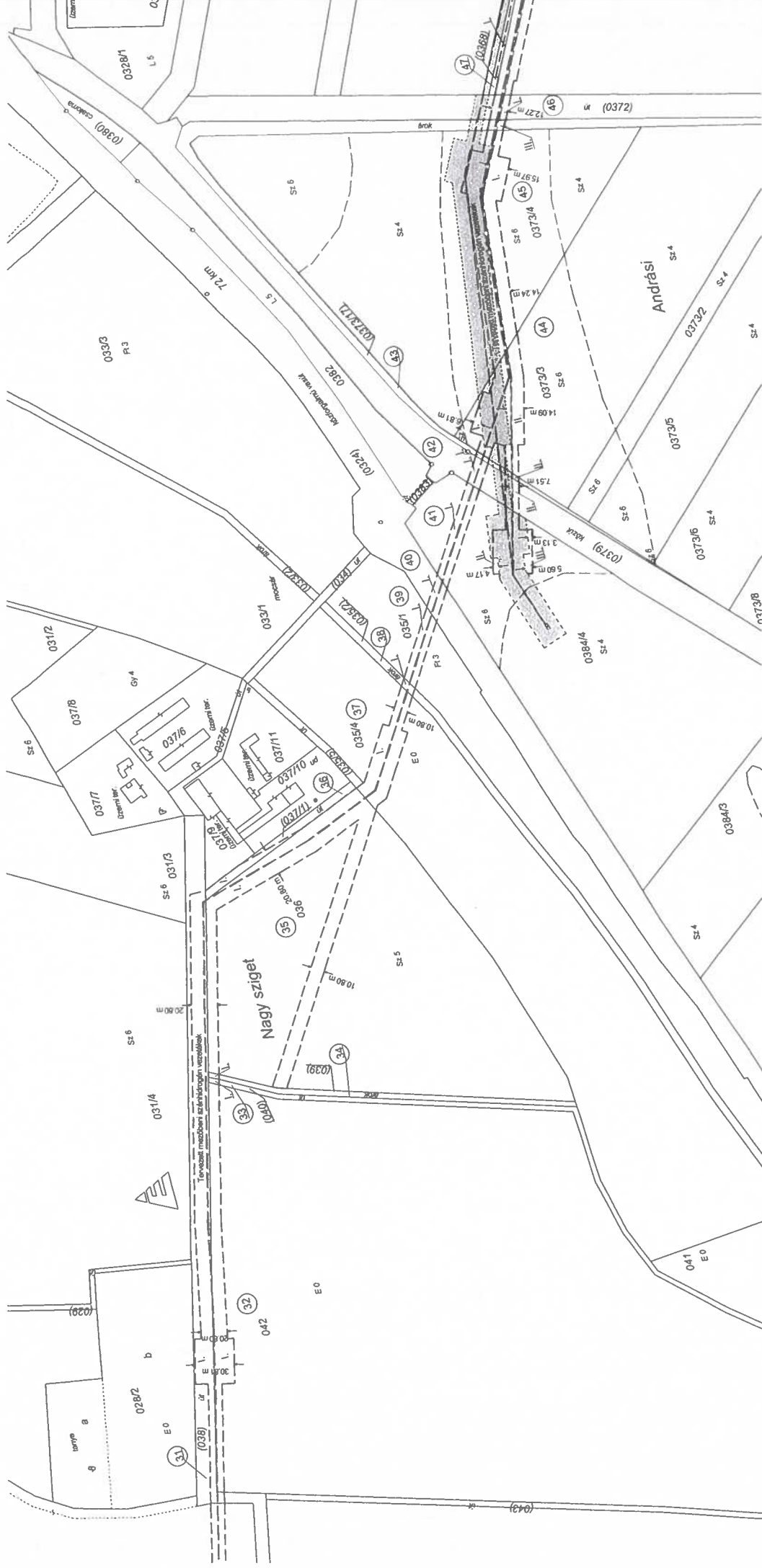

Jelmagyarázat
Korábbi építési sáv
Módosított építési sáv

vázrajz méretek levételére nem alkalmas.  
vázrajz méretek levételére nem alkalmas.  
szabvány, 2023. július 14.  
szabó szilveszter  
szabó szilveszter  
szabó szilveszter

A vázrajzon sorszámmal jelölt földrészleteken lévő tervezett mezőbeni szénhidrogén vezetékek és tartozékaik létesítésére, II., III. és IV. jelű sáv területkimutatás szerinti nagyságú területére elhelyezés célú szolgalmi jog a HHE DrávaP Koncessziós (1026 Budapest, Pasaréti út 46.) - t illeti meg.

Az állami alapadati tartalom az állami ingatlan-nyilvántartási térképi adatbázis tartalmával megegyezik. Ez a záradék a kellesztől származott érvényes.  
Sikkós: ..... hó ..... nap  
Záradékoló: P.H.



# VÁLTOZÁSI VÁZRAJZ

a 027, 035/1, 035/2, 035/4, 036, 037/1, 039, 040, 038, 045/4, 053, 057, 060/1, 060/2, 060/3, 060/4, 060/5, 060/6, 060/7, 06/8, 060/10, 060/11, 060/12, 060/13, 060/14, 060/15, 060/16, 060/17, 060/19, 060/21, 060/22, 060/23, 061, 065/3, 065/4, 065/5, 065/6, 065/7, 065/8, 0234, 0235/5, 0235/7, 0235/11, 0231/7, 0231/14, 0261, 0267, 0291/3, 0291/7, 0324, 0338/1, 0338/4, 0343, 0367, 0368, 0369 0372, 0373/3, 0373/4, 0373/17, 0379, helyrajzi számu földrészelekre vonatkozó elhelyezés célú szolgalmi jog alapításához

(Babócsa-Istvándi-Lakócsa-Drávaszertahely közötti nyagkapacitási mezőbeni szénhidrogén vezetékek és vezetékekhez kapcsolódó létesítmények építése, Sellye mezőfejlesztés 2. ütem tervezése és engedélyezése, HHE-Sellye-5 csomópont kialakítása és újonnan létesült kutak termelésbe állítása)

M= 1:3000



A vázrajzon sorszámmal jelölt földrészeleken lévő tervezett mezőbeni szénhidrogén vezetékek és tartozékaik létesítésére II., III. és IV. jelű sáv területkimutatás szerinti nagyságú területére elhelyezés célú szolgalmi jog a HHE DrávaP. Koncessziós (1026 Budapest, Pasaréti út 46.) -t illeti meg.

Az állami alapadát-tartalom az állami ingatlan-nyilvántartási térképi adatbázis tartalmával megegyezik. Ez a záradék a kellezéstől számított egy évig hatályos.

Sikfős ..... hó ..... nap  
Záróképaló: P.H.

Jelmagyarázat
Korábbi építési sáv
Módosított építési sáv

vázrajz méretek levételére nem alkalmas.

változási vázrajz a területkimutatással együtt érvényes!

Szabó Szilveszter  
szaboszilveszter@szaboszilveszter.hu  
szaboszilveszter@szaboszilveszter.hu

Szabó Szilveszter  
szaboszilveszter@szaboszilveszter.hu  
szaboszilveszter@szaboszilveszter.hu



# VÁLTOZÁSI VÁZRAJZ

a 027, 035/1, 035/2, 035/4, 036, 037/1, 039, 040, 038, 045/4, 053, 057, 060/1, 060/2, 060/3, 060/4, 060/5, 060/6, 060/7, 06/8, 060/10, 060/11, 060/12, 060/13, 060/14, 060/15, 060/16, 060/17, 060/19, 060/21, 060/22, 060/23, 061, 065/3, 065/4, 065/5, 065/6, 065/7, 065/8, 0234, 0235/5, 0235/7, 0235/11, 0231/7, 0231/14, 0261, 0267, 0291/3, 0291/7, 0324, 0338/1, 0338/4, 0343, 0367, 0368, 0369 0372, 0373/3, 0373/4, 0373/17, 0379, helyrajzi számú földrészletekre vonatkozó elhelyezés célú szolgalmi jog alapításához

(Babócsa-Istvándi-Lakócsa-Drávaszerdahely közötti nagykapacitású mezőbeni szénhidrogén vezetékek és vezetékekhez kapcsolódó létesítmények építése, Sellye mezőfejlesztés 2. ütem tervezése és engedélyezése, HHE-Sellye-5 csomópont kialakítása és újonnan létesült kutak termelésbe állítása)

M= 1:3000

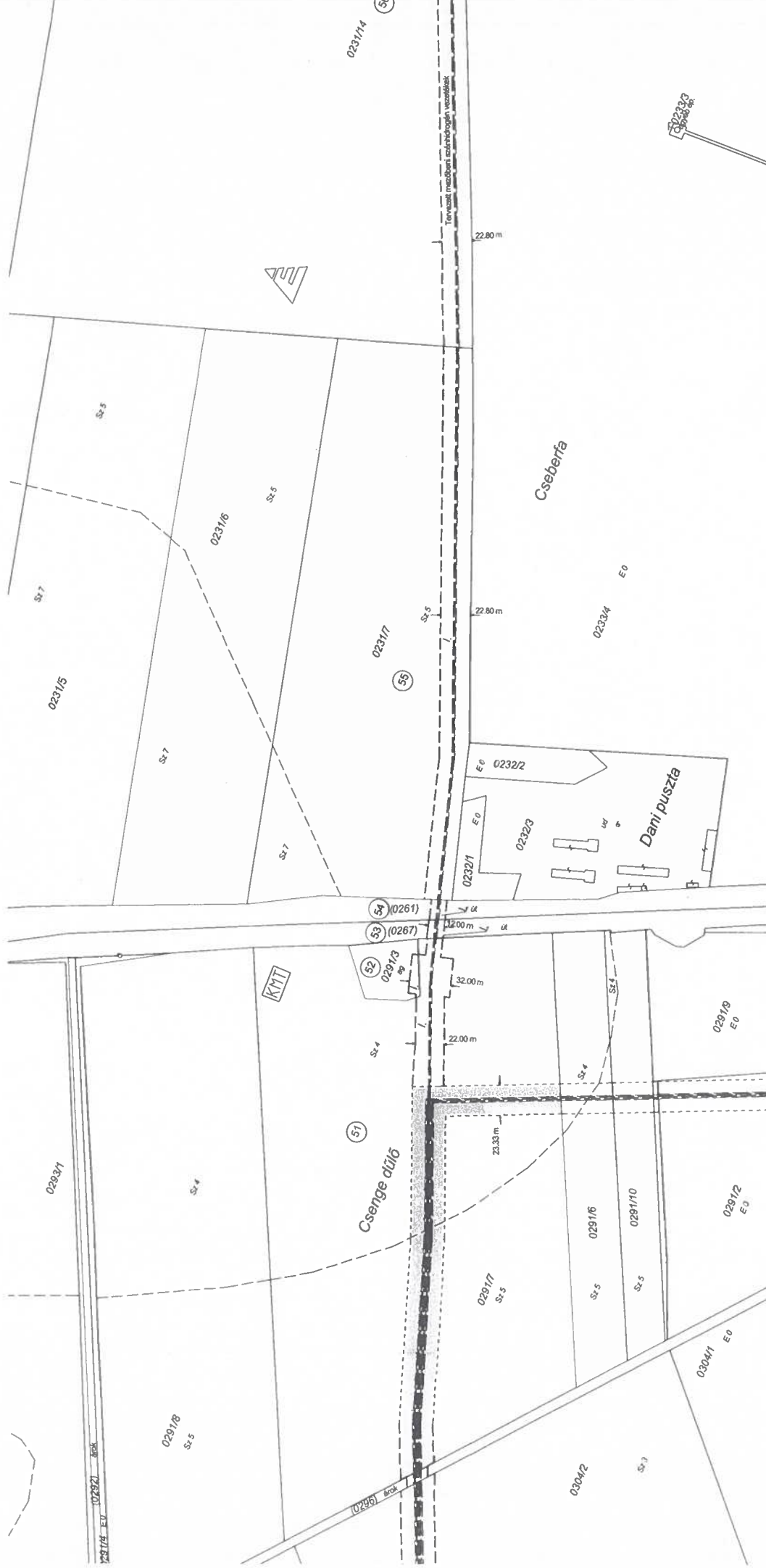

A vázrajon sorszámmal jelölt földrészleteken lévő tervezett mezőbeni szénhidrogén vezetékek és tartozékaik létesítésére II., III. és IV. jelű sáv területkímálás szerinti nagyságú területre elhelyezés célú szolgalmi jog a HHE DrávaP Koncesszió (1026 Budapest, Pasaréti út 46.) - t illeti meg.

Az állami alapadat-tartalom az állami ingatlan-nyilvántartási térképi adatszűrés tartalmazott megegyezik. Ez a záradék a kellezésétől számított egy évig hatályos.

Siklás: ..... hó ..... nap  
Záradékoló: P.H.

Jelmagyarázat
Korábbi építési sáv
Módosított építési sáv

vázrajz méretek levételére nem alkalmas.  
vázrajz méretek levételére nem alkalmas.  
Szabó Szilveszter  
szberény, 2023. július 14.  
szilveszter@szilveszter.hu  
tel: 06-30-231-340



# VÁLTOZÁSI VÁZRAJZ

a 027, 035/1, 035/2, 035/4, 036, 037/1, 039, 040, 038, 045/4, 053, 057, 060/1, 060/2, 060/3, 060/4, 060/5, 060/6, 060/7, 06/8, 060/10, 060/11, 060/12, 060/13, 060/14, 060/15, 060/16, 060/17, 060/19, 060/21, 060/22, 060/23, 061, 065/3, 065/4, 065/5, 065/6, 065/7, 065/8, 0234, 0235/5, 0235/7, 0235/11, 0231/7, 0231/14, 0261, 0267, 0291/3, 0291/7, 0324, 0338/1, 0338/4, 0343, 0367, 0368, 0369 0372, 0373/3, 0373/4, 0373/17, 0379, helyrajzi számú földrészeletre vonatkozó elhelyezés célú szolgalmi jog alapításához

(Babócsa-Istvándi-Lakócsa-Drávaszerdahely közötti nyelvényvezeték és vezetékekhez kapcsolódó létesítmények építése, Sellye mezőfejlesztés 2. ütem tervezése és engedélyezése, HHE-Sellye-5 csomópont kialakítása és újonnan létesült kutak termelésbe állítása)

M= 1:3000



A vázrajzon sorzámmal jelölt földrészeleten lévő tervezett mezőbeni szénhidrogén vezeték és tartozékainak létesítésére II., III. és IV. jelű sáv területkímálás szerinti nagyságú területére elhelyezés célú szolgalmi jog a HHE DrávaP. Koncessziós (1026 Budapest, Pasaréti út 46.) -t illeti meg.

Az állami alapadát-tartalom az állami ingatlan-nyilvántartási térképi adatbázis tartalmával megegyezik. Ez a záradék a kelezéstartól egy évig érvényes.

Siklós ..... hó ..... nap

Záradékoló: P.H.

vázrajz méretek levételére nem alkalmas.

változási vázrajz a területkímálatással együtt érvényes!

Szabó Szilveszter

Szabó Szilveszter

100 Jászberény, Nádverő utca 14/a

unka száma: SZ-2023/340



## TERÜLETKIMUTATÁS

a 027, 035/1, 035/2, 035/4, 036, 037/1, 039, 040, 042, 038, 045/4, 053, 057, 060/1, 060/2, 060/3, 060/4, 060/5, 060/6, 060/7, 06/8, 060/10, 060/11, 060/12, 060/13, 060/14, 060/15, 060/16, 060/17, 060/19, 060/21, 060/22, 060/23, 061, 065/3, 065/4, 065/5, 065/6, 065/7, 065/8, 0234, 0235/5, 0235/7, 0235/11, 0231/7, 0231/14, 0261, 0267, 0291/3, 0291/7, 0324, 0338/1, 0343, 0367, 0368, 0369 0372, 0373/3, 0373/4, 0373/17, 0379, 0384/4

helyrajzi számú földrészelekre vonatkozó elhelyezés célú szolgalmi jog alapításhoz

(Babócsa-Istvándi-Lakócsa-Drávaszerdahely közötti nagykapacitású mezőbeni szénhidrogén vezeték és vezetékéhez kapcsolódó létesítmények építése, Sellye mezőfejlesztés 2. ütem tervezése és engedélyezése, HHE-Sellye-5 csomópont kialakítása és újonnan létesített kutak termelésbe állítása)

A területkimutatás a változási vázrajzzal együtt érvényes!

Sorszám	Tulajdonosi adatok	Helyrajzi száma	Árészlet	Művelési ága	Minőség osztály	ha. m2	AK. fillér	SZOLGALMI JOGGAL TERHELENDŐ TERÜLETRE SZ		Megjegyzés
								Terület igénybevétele	Összes (m <sup>2</sup> )	
1	2	3	4	5	6	7	8	9	10	11
1	Ingatlan-nyilvántartás szerint	065/7		szántó	4	0.5370	10.26	elhelyezés célú szolgalmi jog	589	*
2	Ingatlan-nyilvántartás szerint	065/6		szántó	4	1.0380	19.83	elhelyezés célú szolgalmi jog	1031	*
3	Ingatlan-nyilvántartás szerint	065/5		szántó	4	0.5270	10.07	elhelyezés célú szolgalmi jog	448	*
4	Ingatlan-nyilvántartás szerint	065/4		szántó	4	0.5628	10.75	elhelyezés célú szolgalmi jog	447	*
5	Ingatlan-nyilvántartás szerint	065/3		szántó	4	0.8823	16.85	elhelyezés célú szolgalmi jog	50	*
6	Ingatlan-nyilvántartás szerint	061		kivett közút		0.1858	0.00	elhelyezés célú szolgalmi jog	65	*
7	Ingatlan-nyilvántartás szerint	060/19		szántó	4	0.9079	17.34	elhelyezés célú szolgalmi jog	46	*
8	Ingatlan-nyilvántartás szerint	060/22		szántó	4	0.3278	6.26	elhelyezés célú szolgalmi jog	171	*
9	Ingatlan-nyilvántartás szerint	060/21		szántó	4	0.2158	4.12	elhelyezés célú szolgalmi jog	114	*
10	Ingatlan-nyilvántartás szerint	060/17		szántó	4	0.2584	4.94	elhelyezés célú szolgalmi jog	137	*
11	Ingatlan-nyilvántartás szerint	060/16		szántó	4	0.5934	11.33	elhelyezés célú szolgalmi jog	304	*
12	Ingatlan-nyilvántartás szerint	060/15		szántó	4	0.2669	5.10	elhelyezés célú szolgalmi jog	143	*

Sorszám	Tulajdonosi adatok	Helyrajzi száma	Alrésztel betűjele	Művelési ága	Minőségi osztály	ha. m2	AK. fillér	SZOLGALMI JOGGAL TERHELENŐ TERÜLETRE SZ		Megjegyzés
								Terület igénybevétele	Összes (m2)	
1	2	3	4	5	6	7	8	9	10	11
13	Ingatlan-nyilvántartás szerint	060/14		szántó	4	0.3033	5.79	elhelyezés célú szolgalmi jog	166	*
14	Ingatlan-nyilvántartás szerint	060/13		szántó	4	1.5418	29.45	elhelyezés célú szolgalmi jog	904	*
15	Ingatlan-nyilvántartás szerint	060/12		szántó	4	0.5786	11.05	elhelyezés célú szolgalmi jog	364	*
16	Ingatlan-nyilvántartás szerint	060/11		szántó	4	0.2750	5.25	elhelyezés célú szolgalmi jog	172	*
17	Ingatlan-nyilvántartás szerint	060/10		szántó	4	0.7825	14.95	elhelyezés célú szolgalmi jog	529	*
18	Ingatlan-nyilvántartás szerint	060/23		szántó	4	0.4890	9.34	elhelyezés célú szolgalmi jog	348	*
19	Ingatlan-nyilvántartás szerint	060/8		kivett árok		0.0381	0.00	elhelyezés célú szolgalmi jog	75	*
20	Ingatlan-nyilvántartás szerint	060/7		szántó	4	1.3032	24.89	elhelyezés célú szolgalmi jog	1016	*
21	Ingatlan-nyilvántartás szerint	060/6		szántó	4	0.3506	6.70	elhelyezés célú szolgalmi jog	307	*
22	Ingatlan-nyilvántartás szerint	060/5		szántó	4	0.3371	6.44	elhelyezés célú szolgalmi jog	304	*
23	Ingatlan-nyilvántartás szerint	060/4		szántó	4	0.3530	6.74	elhelyezés célú szolgalmi jog	317	*
24	Ingatlan-nyilvántartás szerint	060/3		szántó	4	0.3378	6.45	elhelyezés célú szolgalmi jog	313	*
25	Ingatlan-nyilvántartás szerint	060/2		szántó	4	0.3138	5.99	elhelyezés célú szolgalmi jog	343	*
26	Ingatlan-nyilvántartás szerint	060/1		szántó	4	4.0641	77.62	elhelyezés célú szolgalmi jog	3974	*
27	Ingatlan-nyilvántartás szerint	057		kivett közút		0.8518	0.00	elhelyezés célú szolgalmi jog	3389	*
28	Ingatlan-nyilvántartás szerint	053		erdő	0	4.9510	0.00	elhelyezés célú szolgalmi jog	1801	*
29	Ingatlan-nyilvántartás szerint	045/4		kivett Gürü-csatorna		1.5626	0.00	elhelyezés célú szolgalmi jog	112	*
30	Ingatlan-nyilvántartás szerint	027		erdő	0	5.4923	0.00	elhelyezés célú szolgalmi jog	1812	*

Sorszám	Tulajdonosi adatok	Helyrajzi száma	Alréslet	Művelési ága	Minőség osztály	ha. m2	AK. fillér	SZOLGALMI JOGGAL TERHELENDŐ TERÜLETRE SZ		Megjegyzés
								Terület igénybevétele	Összes (m2)	
1	2	3	4	5	6	7	8	9	10	11
31	Ingtalan-nyilvántartás szerint	038		kivett saját használatú út		1.0466	0.00	elhelyezés célú szolgalmi jog	5189	*
32	Ingtalan-nyilvántartás szerint	042		erdő	0	12.9972	0.00	elhelyezés célú szolgalmi jog	2841	*
33	Ingtalan-nyilvántartás szerint	040		kivett saját használatú út		0.2432	0.00	elhelyezés célú szolgalmi jog	34	*
34	Ingtalan-nyilvántartás szerint	039		kivett árok		0.1156	0.00	elhelyezés célú szolgalmi jog	31	*
35	Ingtalan-nyilvántartás szerint	036		szántó	5	4.4270	61.54	elhelyezés célú szolgalmi jog	6105	*
36	Ingtalan-nyilvántartás szerint	037/1		kivett közút		0.0861	0.00	elhelyezés célú szolgalmi jog	393	*
37	Ingtalan-nyilvántartás szerint	035/4		erdő	0	4.9723	0.00	elhelyezés célú szolgalmi jog	1599	*
38	Ingtalan-nyilvántartás szerint	035/2		kivett árok		0.4152	0.00	elhelyezés célú szolgalmi jog	72	*
39	Ingtalan-nyilvántartás szerint	035/1		fásított terület	3	1.9027	3.62	elhelyezés célú szolgalmi jog	609	*
40	Ingtalan-nyilvántartás szerint	0324		kivett közforgalmú vasút		6.0950	0.00	elhelyezés célú szolgalmi jog	287	*
41	Ingtalan-nyilvántartás szerint	0384/4		szántó	4	3.1150	59.50	elhelyezés célú szolgalmi jog	1034	*
				szántó	6	0.9370	8.43			
42	Ingtalan-nyilvántartás szerint	0379		kivett országos közút		3.1360	0.00	elhelyezés célú szolgalmi jog	412	*
43	Ingtalan-nyilvántartás szerint	0373/17		kivett árok		0.7499	0.00	elhelyezés célú szolgalmi jog	174	*
						3.3132	51.05			
44	Ingtalan-nyilvántartás szerint	0373/3		szántó	4	2.1022	40.15	elhelyezés célú szolgalmi jog	1542	*
				szántó	6	1.2110	10.90			
45	Ingtalan-nyilvántartás szerint	0373/4		szántó	4	2.0740	39.61	elhelyezés célú szolgalmi jog	2339	*
				szántó	6	2.3445	21.10			

Sorszám	Tulajdonosi adatok	Helyrajzi száma	Alrésztel betűjele	Művelési ága	Minőség osztály	ha. m2	AK, fillér	SZOLGALMI JOGGAL TERHELENDŐ TERÜLETRE SZ		Megjegyzés
								Terület igénybevétele	Összes (m <sup>2</sup> )	
1	2	3	4	5	6	7	8	9	10	11
46	Ingtatlan-nyilvántartás szerint	0372		kivett helyi közút		3.0682	0.00	elhelyezés célú szolgalmi jog	242	*
47	Ingtatlan-nyilvántartás szerint	0368		kivett árok		0.1392	0.00	elhelyezés célú szolgalmi jog	634	*
48	Ingtatlan-nyilvántartás szerint	0367		erdő	0	23.7518	0.00	elhelyezés célú szolgalmi jog	7389	*
49	Ingtatlan-nyilvántartás szerint	0343		kivett Gürü-csatorna		3.6301	0.00	elhelyezés célú szolgalmi jog	262	*
50	Ingtatlan-nyilvántartás szerint	0338/1	a	szántó	4	6.8006	129.89	elhelyezés célú szolgalmi jog	4104	*
			b	legelő	5	0.1677	1.11			
51	Ingtatlan-nyilvántartás szerint	0291/7		szántó	4	9.2348	154.00	elhelyezés célú szolgalmi jog	2494	*
				szántó	5	4.3048	59.84			
52	Ingtatlan-nyilvántartás szerint	0291/3		kivett anyagbódór		0.2400	0.00	elhelyezés célú szolgalmi jog	207	*
53	Ingtatlan-nyilvántartás szerint	0267		kivett önkormányzati út		3.7506	0.00	elhelyezés célú szolgalmi jog	170	*
54	Ingtatlan-nyilvántartás szerint	0261		kivett közút		5.7679	0.00	elhelyezés célú szolgalmi jog	187	
55	Ingtatlan-nyilvántartás szerint	0231/7				5.8752	78.01	elhelyezés célú szolgalmi jog	9657	*
				szántó	5	5.4356	75.55			
56	Ingtatlan-nyilvántartás szerint	0231/14		szántó	7	0.4396	2.46	elhelyezés célú szolgalmi jog	12702	*
				szántó	5	18.2336	240.55			
57	Ingtatlan-nyilvántartás szerint	0234		szántó	7	16.6799	231.85	elhelyezés célú szolgalmi jog	47	*
				szántó	7	1.5537	8.70			
				kivett önkormányzati út		0.6288	0.00	elhelyezés célú szolgalmi jog		

Sorszám	Tulajdonosi adatok	Helyrajzi száma	Árészlet betűjele	Művelési ága	Mínőség osztály	ha. m2	AK. fillér	SZOLGALMI JOGGAL TERHELENDŐ TERÜLET RÉSZ		Megjegyzés
								Terület igénybevétele	Összes (m <sup>2</sup> )	
1	2	3	4	5	6	7	8	9	10	11
58	Ingtalan-nyilvántartás szerint	0235/5		szántó	5	10.0809	140.12	elhelyezés célú szolgálmi jog	5244	*
				szántó	7	3.5523	19.89			
59	Ingtalan-nyilvántartás szerint	0235/7		szántó	5	2.0725	28.81	elhelyezés célú szolgálmi jog	2840	*
				szántó	7	4.1414	23.19			
60	Ingtalan-nyilvántartás szerint	0235/11		szántó	5	16.0214	222.70	elhelyezés célú szolgálmi jog	4162	*
61	Ingtalan-nyilvántartás szerint	065/8		szántó	4	0.7387	14.11	elhelyezés célú szolgálmi jog	23	*
62	Ingtalan-nyilvántartás szerint	0369		kivett saját használatú út		0.4452	0.00	elhelyezés célú szolgálmi jog	40	*
<b>Összesen:</b>						<b>196.5401</b>	<b>1624.74</b>		<b>92856</b>	

Jászberény, 2023. július 14.

Szabó Szilveszter

földmérő-technikus

földmérő-ig.sz.: 7544

.....5100-Jászberény-Négyverő u.:14/a  
földmérő ig. száma: 7544

Készítő:

\*A vázrajzon sorszámmal jelölt földrészleteken lévő tervezett mezőbeni szénhidrogén vezetékek és tartozékaik létesítésére a I., II., III. és IV jelű sáv területkimutatás szerinti nagyságú területére elhelyezés célú szolgálmi jog a HHE DrávaP Koncessziós Kft. (1026 Budapest, Pasaréti út 46.) -t illeti meg.

Az állami alapadat-tartalom az állami ingatlan-nyilvántartási térképi adatbázis tartalmával megegyezik.  
Ez a záradék a keletkezéstől számított egy évig hatályos.

Siklós, ..... év ..... hó ..... nap ..... Záradékoló: .....



**Terv megnevezése:** HHE-Sellye mezőfejlesztés 2. ütem

**Azonosító:** 1182

**Verzió:** V0\_0

**F-1182-17/01/3**

**HHE-Sellye mezőfejlesztés 2. ütem  
második kútcsoport**

**Előzéki lap**

- 01. kötet: HHE-Sellye-4 szénhidrogén termelő kútkörzet**
- 08. kötet: HHE-Csányosrón-1 szénhidrogén termelő kútkörzet**
- 010. kötet: HHE-Csányosrón-3 szénhidrogén termelő kútkörzet**
- 017. kötet: HHE-Sellye-5 alternatív gerincvezetékek „B” verzió**

Nyomvonal-, és műtárgyterv

**Műszaki dokumentáció**

Sellye Város Önkormányzata  
7960 Sellye, Dózsa Gy. u 1.

2023. 06. 26.

## Tartalomjegyzék és tárgymutató

Tartalomjegyzék és tárgymutató.....	2
Kötet - füzet bontás.....	3
Tervjegyzék.....	6
Műszaki leírás.....	7
Általános adatok.....	8
Tervezői nyilatkozat.....	8
Előzmények.....	9
Általános leírás.....	9
A keresztezések ismertetése.....	12
(0372) hrsz burkolt út és árkok keresztezés irányított fúrással (R1182135/3).....	12
5821 számú burkolt út és árkok, vezetékek, kábelek keresztezése irányított fúrással (R1182135/4).....	13
5821 számú burkolt út és vasút keresztezése irányított fúrással (R11821715/4).....	14
Natura2000 terület és (045/4) hrsz Gürü-csatorna keresztezése irányított fúrással (R11821715/5).....	15
(060/8) hrsz árok keresztezése átvágással (S012).....	16
Általános leírás.....	18
A keresztezések ismertetése.....	21
(0313) és (0303) hrsz árok és (0308) önkormányzati út keresztezés átvágással (R1182835/1).....	21
(0267) és (0261) hrsz közút, valamint árok és kábel keresztezése irányított fúrással (R1182835/2).....	22
Földutak keresztezése átvágással (S013).....	23
(0296) hrsz árok keresztezése átvágással (S012).....	23
Műszaki adatok.....	24
A nyomvonallal érintett helyrajzi számok:.....	25
Méretezés.....	25

## Kötet - füzet bontás

### 01. kötet: HHE-Sellye-4 szénhidrogén termelő kútkörzet

01. Füzet: Technológiai gépészet
02. Füzet: Technológiai építés
03. Füzet: Nyomvonal-, és műtárgyterv
04. Füzet: Termőföldek időleges más célú hasznosítási terve
05. Füzet: Primer műszerezés és rendszertechnika
06. Füzet: Villámvédelem

### 02. kötet: HHE-Sellye-8 szénhidrogén termelő kútkörzet

01. Füzet: Technológiai gépészet
02. Füzet: Technológiai építés
03. Füzet: Nyomvonal-, és műtárgyterv
04. Füzet: Termőföldek időleges más célú hasznosítási terve
05. Füzet: Primer műszerezés és rendszertechnika
06. Füzet: Villámvédelem

### 03. kötet: HHE-Sellye-9 szénhidrogén termelő kútkörzet

01. Füzet: Technológiai gépészet
02. Füzet: Technológiai építés
03. Füzet: Nyomvonal-, és műtárgyterv
04. Füzet: Termőföldek időleges más célú hasznosítási terve
05. Füzet: Primer műszerezés és rendszertechnika
06. Füzet: Villámvédelem

### 04. kötet: HHE-Sellye-10 szénhidrogén termelő kútkörzet

01. Füzet: Technológiai gépészet
02. Füzet: Technológiai építés
03. Füzet: Nyomvonal-, és műtárgyterv
04. Füzet: Termőföldek időleges más célú hasznosítási terve
05. Füzet: Primer műszerezés és rendszertechnika
06. Füzet: Villámvédelem

### 05. kötet: HHE-Sellye-12 szénhidrogén termelő kútkörzet

01. Füzet: Technológiai gépészet
02. Füzet: Technológiai építés
03. Füzet: Nyomvonal-, és műtárgyterv
04. Füzet: Termőföldek időleges más célú hasznosítási terve
05. Füzet: Primer műszerezés és rendszertechnika
06. Füzet: Villámvédelem

**06. kötet: HHE-Sellye-13 szénhidrogén termelő kútkörzet**

01. Füzet: Technológiai gépészet
02. Füzet: Technológiai építés
03. Füzet: Nyomvonal-, és műtárgyterv
04. Füzet: Termőföldek időleges más célú hasznosítási terve
05. Füzet: Primer műszerezés és rendszertechnika
06. Füzet: Villámvédelem

**07. kötet: HHE-Sósvertike-1 szénhidrogén termelő kútkörzet**

01. Füzet: Technológiai gépészet
02. Füzet: Technológiai építés
03. Füzet: Nyomvonal-, és műtárgyterv
04. Füzet: Termőföldek időleges más célú hasznosítási terve
05. Füzet: Primer műszerezés és rendszertechnika
06. Füzet: Villámvédelem

**08. kötet: HHE-Csányoszró-1 szénhidrogén termelő kútkörzet**

01. Füzet: Technológiai gépészet
02. Füzet: Technológiai építés
03. Füzet: Nyomvonal-, és műtárgyterv
04. Füzet: Termőföldek időleges más célú hasznosítási terve
05. Füzet: Primer műszerezés és rendszertechnika
06. Füzet: Villámvédelem

**09. kötet: HHE-Csányoszró-2 szénhidrogén termelő kútkörzet**

01. Füzet: Technológiai gépészet
02. Füzet: Technológiai építés
03. Füzet: Nyomvonal-, és műtárgyterv
04. Füzet: Termőföldek időleges más célú hasznosítási terve
05. Füzet: Primer műszerezés és rendszertechnika
06. Füzet: Villámvédelem

**010. kötet: HHE-Csányoszró-3 szénhidrogén termelő kútkörzet**

01. Füzet: Technológiai gépészet
02. Füzet: Technológiai építés
03. Füzet: Nyomvonal-, és műtárgyterv
04. Füzet: Termőföldek időleges más célú hasznosítási terve
05. Füzet: Primer műszerezés és rendszertechnika
06. Füzet: Villámvédelem

**011. kötet: HHE-Sellye-5 szénhidrogén termelő kútkörzet**

- 01. Füzet: Technológiai gépészet
- 02. Füzet: Technológiai építés
- 03. Füzet: Villámvédelem

**012. kötet: HHE-Sellye-5B szénhidrogén termelő kútkörzet**

- 01. Füzet: Technológiai gépészet
- 02. Füzet: Technológiai építés
- 03. Füzet: Primer műszerezés és rendszertechnika
- 04. Füzet: Villámvédelem

**013. kötet: HHE-Sellye-5C szénhidrogén termelő kútkörzet**

- 01. Füzet: Technológiai gépészet
- 02. Füzet: Technológiai építés
- 03. Füzet: Primer műszerezés és rendszertechnika
- 04. Füzet: Villámvédelem

**014. kötet: HHE-Sellye-5 kihelyezett befutósor**

- 01. Füzet: Technológiai gépészet
- 02. Füzet: Technológiai építés
- 03. Füzet: Nyomvonal-, és műtárgyterv
- 04. Füzet: Termőföldek időleges más célú hasznosítási terve
- 05. Füzet: Primer műszerezés és rendszertechnika
- 06. Füzet: Villámvédelem

**015. kötet: HHE-Sellye mezőfejlesztés katódvédelem**

- 01. Füzet: Katódos védelem

**016. kötet: HHE-Sellye-7B és 7C nyomvonalas létesítmények**

- 01. Füzet: Nyomvonal-, és műtárgyterv
- 02. Füzet: Termőföldek időleges más célú hasznosítási terve

**017. kötet: HHE-Sellye-5 alternatív gerincvezetékek „B” verzió**

- 01. Füzet: Nyomvonal-, és műtárgyterv
- 02. Füzet: Termőföldek időleges más célú hasznosítási terve

**018. kötet: HHE-Sellye-5 alternatív gerincvezetékek „C” verzió**

- 01. Füzet: Nyomvonal-, és műtárgyterv
- 02. Füzet: Termőföldek időleges más célú hasznosítási terve

### Tervjegyzék

Azonosító	Megnevezés	Változatszám
L118017013	Műszaki dokumentáció	V0
R1182132	Áttekintő helyszínrajz	V3
R1182133	Nyomvonalterv, HHE-Sellye-4	V0
R11821713/1	Nyomvonalterv 1. részlet, „B” gerincvezeték	V0
R11821713/2	Nyomvonalterv 2. részlet, „B” gerincvezeték	V0
R1182833/1	Nyomvonalterv 1. részlet, HHE-Csányoszró-1	V0
R1182833/2	Nyomvonalterv 2. részlet, HHE-Csányoszró-1	V0
R11821033	Nyomvonalterv, HHE-Csányoszró-3	V0
R1182135/3	U2 jelű Műtárgyterv	V0
R1182135/4	U3 jelű Műtárgyterv	V1
R11821715/4	Va1 jelű Műtárgyterv	V0
R11821715/5	Vf2 jelű Műtárgyterv	V0
R1182835/1	Vf1 jelű Műtárgyterv	V0
R1182835/2	U1 jelű Műtárgyterv	V0
S009	Mederkotrást tiltó tábla	V0
S011	Írányjelzők	V0
S012	Árkok keresztezése	V0
S013	Utak keresztezése	V0

**Terv megnevezése:** HHE-Sellye mezőfejlesztés 2. ütem

**Azonosító:** 1182

**Verzió:** V0\_0

---

## **Műszaki leírás**

Szolnok, 2023. 06. 26.

**Terv megnevezése:** HHE-Sellye mezőfejlesztés 2. ütem

**Azonosító:** 1182

**Verzió:** V0 0

---

## Általános adatok

**Megbízó:** TDE ITS Kft. 1026 Budapest, Pasaréti út 46.

**Engedélyes:** HHE DrávaP Koncessziós Kft. 1026 Budapest, Pasaréti út 46.

**Tervező:** Peterson Engineering Kft. 1115 Budapest, Bártfai utca 45. 7. emelet 22.

## Tervezői nyilatkozat

Jelen tervezésnél figyelembe vettem az 12/2022 (I.28) SZTFH. Rendelet a bányafelügyelet hatáskörébe tartozó egyes sajátos építményekre vonatkozó építésügyi hatósági eljárások szabályairól, az épített környezet átalakításáról és védelméről szóló 1997. évi LXXVIII. Törvény, az 54/2014. (XII.5.) Országos Tűzvédelmi Szabályzat kiadásáról szóló BM rendelet, valamint a 1993. évi XCIII. Törvény a munkavédelemről vonatkozó előírásait.

### A "HHE-Sellye mezőfejlesztés 2. ütem" tárgyú és 1182 azonosító számú terv

összhangban van az élet és egészségvédelmi, tűzvédelmi, munkavédelmi, kulturális és örökségvédelmi, természetvédelmi előírásokkal, valamint a tervezés során figyelembe vesszük és előzetesen egyeztetjük a műszaki tartalmat a helyi önkormányzatokkal, vízügyi, környezetvédelmi és örökségvédelmi szervekkel. Az érintett termőföldek kapcsán a területileg illetékes földhivatali osztály engedélyét és az építési jogosultság igazolását maradéktalanul beszerezzük.

Az 531/2017. (XII.29.) Korm. rendelet 1. sz. mellékletében felsorolt szakhatóságokkal előzetes egyeztetést tartok és a létesítési engedélyezéshez szükséges szakhatósági tervpéldányokat elkészítem.

A tervezés során beszerzett e-közmű-adatszolgáltatás során beszerzett létesítmények nyomvonalát mérethelyesen, hiánytalanul tartalmazza a terv, valamint - a gázelosztó vezeték biztonsági övezetében végzendő munkára vonatkozó részletes előírásokat (a bányászatról szóló 1993. évi XLVIII. törvény végrehajtásáról szóló 203/1998. (XII. 19.) Korm. rendelet 19/A §, 19/B § figyelembe vételével jelöltük ki.

Jelen tervezés kapcsán érvényben lévő jogszabálytól történő eltérés nem vált szükségessé.

A tervezéshez szükséges tervezői jogosultsággal rendelkezem, melyet a Jász-Nagykun-Szolnok Megyei Mérnöki Kamara adott ki.

Szolnok, 2023. 05. 27.



---

Menyhárt-Kiss Arnold

Felelős tervező

GO/16-0828

## Előzmények

A Peterson Engineering Kft. készíti a TDE ITS Kft megbízásából a fenti tárgyú project építési, engedélyezési és kivitelezési terveit.

A Sellye külterületén végzett sikeres kutatás eredményeként a megbízó az alábbi új kutakkal bővíti termelését. A project keretében megtervezésre kerül a HHE-Sellye-4, HHE-Sellye-5B és 5C, HHE-Sellye-8, HHE-Sellye-9, HHE-Sellye-10, HHE-Sellye-12, HHE-Sellye-13, HHE-Sósvertike-1, HHE-Csányoszró-1, HHE-Csányoszró-2 és HHE-Csányoszró-3 kútkörzetek, valamint azok kútvezetékei a HHE-Sellye-5 kútkörzetben elhelyezésre kerülő portábilis befutósorig. Kialakításra kerülnek a HHE-Sellye-5 kútkörzet és HHE-Sellye gyűjtőállomás közötti DN200 PN100 és DN150 PN100 közös gerincvezetékek, valamint a HHE-Sellye-5 és HHE-Sellye-7 kutak termelő vezetékének új nyomvonala, és két darab HHE-Sellye-5 DN100 PN100 mérő gerincvezeték. Szintén kialakításra kerül a HHE-Sellye7B és 7C kútkörzetek nyomvonalai.

## Általános leírás

Jelen tervfüzet a HHE-Sellye-5 kútkörzet és HHE-Sellye gyűjtőállomás közötti DN200 PN100 és DN150 PN100 közös mezőbeni szénhidrogén gerincvezetékek nyomvonalának „B” alternatív verziójának, valamint a HHE-Sellye-4, HHE-Csányoszró-1 és HHE-Csányoszró-3 kútkörzetek nyomvonalának tervezésével, továbbá építési engedélyezési munkarészeivel foglalkozik. A kivitelezés idején beruházói döntése, hogy a közös gerincvezetékek nyomvonalának „A” verziója (14. füzet), vagy a jelen füzet tartalmát képező „B” alternatív verzió valósul meg. A DN200 PN100 és DN150 PN100 gerincvezetékek közös árokban kerül kialakításra.

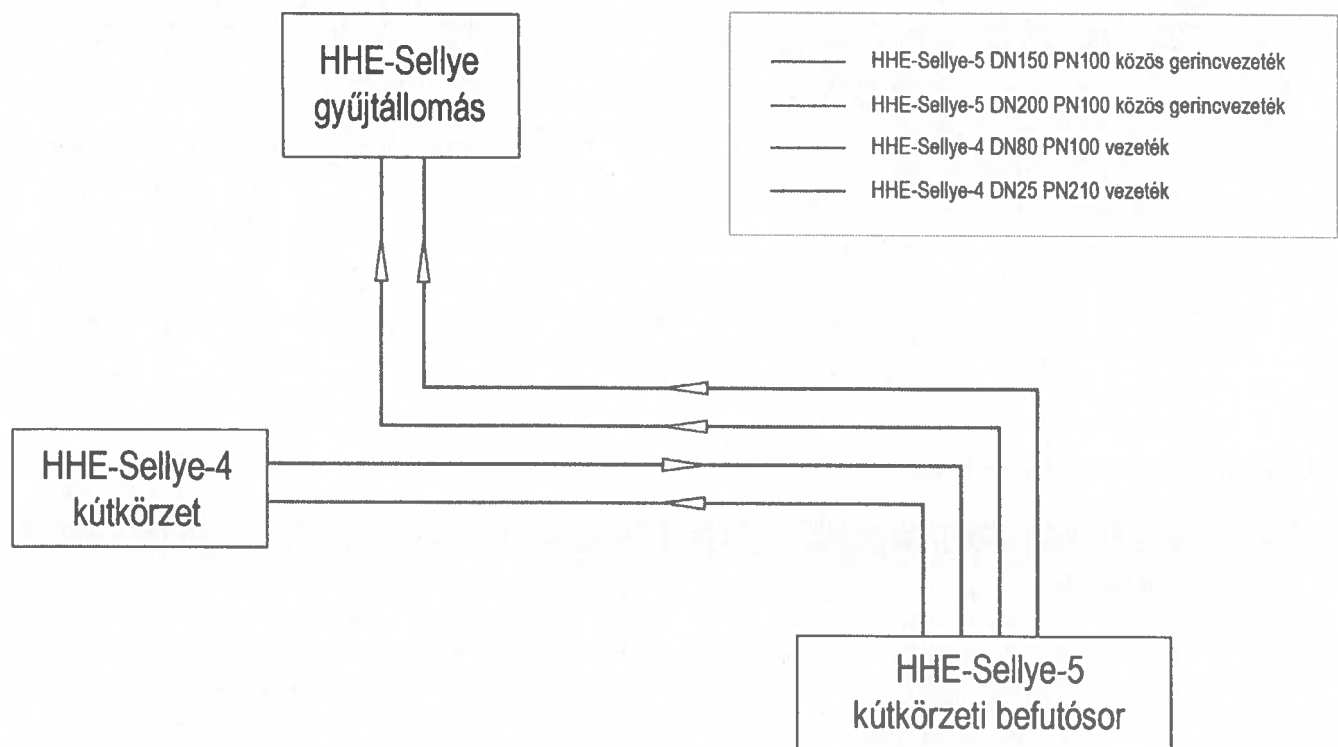

## HHE-Sellye-4 kútkörzet

### A nyomvonal leírása

A DN80 PN100 vezetéke kezdete az EO<sub>Vy</sub>= 557461.54, EO<sub>Vx</sub>= 58016.75 pont, mely a HHE-Sellye-5 kútkörzetben elhelyezésre kerülő portábilis befutósorra történő csatlakozás a szigetelő karimapár után. A vezeték az SP1 ponttól az SP3 pontig a projekt keretében megvalósuló csőcsordával közös árokban kerül elhelyezésre; a vezetékek csőalkotók közötti távolsága 0,6 méter.

Amennyiben a HHE-Sellye-5 közös gerincvezetékek „B” alternatív nyomvonala valósulna meg (17. füzet), akkor a vezetékek az SP3 és SP10 pontok között a közös gerincvezetékekkel közös árokban kerülnek elhelyezésre.

A vezetékkel közös árokban egy DN25 PN210 vezeték is elhelyezésre kerül.

A vezeték végpontja a HHE-Sellye-4 kútkörzet, ahol felívelést követően a vezeték a gépészeti csőszakasz végén lévő szigetelő karimapárra csatlakozik. EO<sub>Vy</sub>= 555672.60, EO<sub>Vx</sub>= 58226.62

A vezeték tervezett hossza: ~ 2019 fm.

### A nyomvonal töréspontjai

Pont jele	Szelvényszám	EO <sub>Vy</sub>	EO <sub>Vx</sub>	Írányfőrés	Szög	lv (m)	R (m)
KP	0+000,00	557461,538	58016,749	-	-	-	-
SP1	0+028,34	557487,642	58027,782	Balra	90°	6,28	4,00
SP2	0+101,10	557459,315	58094,804	Balra	90°	6,28	4,00
SP3	0+188,82	557378,458	58060,800	Jobbra	20°	1,40	4,00
SP4	0+245,89	557321,450	58058,107	Balra	18°	1,27	4,00
SP5	0+546,11	557040,882	57951,267	Balra	8°	Önhajlás	min.700D
SP6	0+756,69	556856,486	57849,579	Jobbra	43°	3,00	4,00
SP7	0+999,12	556621,292	57908,359	Jobbra	7°	Önhajlás	min.700D
SP8	1+244,50	556392,230	57996,355	Jobbra	6°	Önhajlás	min.700D
SP9	1+672,30	556010,613	58189,705	Balra	21°	1,46	4,00
SP10	1+813,73	555869,952	58204,432	Jobbra	8°	Önhajlás	min.700D
SP11	1+967,87	555720,583	58242,496	Balra	33°	2,28	4,00
VP	2+018,41	555672,602	58226,619	-	-	-	-

### A nyomvonallal keresztezett létesítmények

Pont jele	Rajzszám	Szelvényysz.	EO <sub>Vy</sub>	EO <sub>Vx</sub>	Tulajdonos/kezelő
irányított fúrás fogadás 556109.998;58139.800	R1182135/3 U2	1+561,09	556109,817	58139,443	
Sellye (0372) hrsz árok	R1182135/3 U2	1+598,01	556076,888	58156,126	Sellye Város Önkormányzata 7960 Sellye, Dózsa György u. 1.
Sellye (0372) hrsz burkolt út	R1182135/3 U2	1+607,07	556068,799	58160,225	Sellye Város Önkormányzata 7960 Sellye, Dózsa György u. 1.
Sellye (0373/17) hrsz árok	R1182135/3 U2	1+615,60	556061,192	58164,079	Sellye Város Önkormányzata 7960 Sellye, Dózsa György u. 1.
irányított fúrás indítás 556028.843;58180.917	R1182135/3 U2	1+652,07	556028,662	58180,560	

Terv megnevezése: HHE-Sellye mezőfejlesztés 2. ütem

Azonosító: 1182

Verzió: V0\_0

Pont jele	Rajkszám	Szelvéysz.	EOVy	EOVx	Tulajdonos/kezelő
irányított fűrés fogadás 555835.515;58213.208	R1182135/4 U3	1+849,27	555835,515	58213,208	
Sellye (0373/17) hrsz árok	R1182135/4 U3	1+889,62	555796,410	58223,173	Sellye Város Önkormányzata 7960 Sellye, Dózsa György u. 1.
irányított fűrés indítás 555741.519;58237.161	R1182135/4 U3	1+946,27	555741,519	58237,161	

## HHE-Sellye-5 közös gerincvezetékek

### A nyomvonal leírása

A HHE-Sellye-5 DN200 PN100 vezeték kezdete az EOVy= 557460.11, EOvx= 58022.66 pont, mely a HHE-Sellye-5 kútkörzetben elhelyezésre kerülő portábilis befutósor fejcsove. A tervezett vezeték mellett közös árokban egy DN150 PN100 közös szénhidrogén gerincvezeték is tervezünk elhelyezni, a csőalkotók közötti távolság 0,6m, a vezeték kezdőpontja a portábilis befutósor fejcsove az EOVy= 557460.30, EOvx= 58021.87 pontban.

A kezdőponttól az SP3 pontig a gerincvezetékek a projekt keretében kialakításra kerülő csőcsordával közös árokban kerülnek elhelyezésre. Az SP3 ponttól az SP10 pontig a gerincvezetékek a HHE-Sellye-4 DN80 PN100 és DN25 PN210 vezetékeivel kerülnek elhelyezésre közös árokban. (Rsz.: R11821718 Mintakeresztjelvények)

A DN200 PN100 vezeték végpontja a HHE-Sellye gyűjtőállomás befutósorának fejcsove az EOVy= 554962.72, EOvx= 59316.30 pontban, a DN150 PN100 vezeték végpontja szintén a befutósor fejcsove az EOVy= 554962.87, EOvx= 59317.50 pontban.

A vezeték tervezett hossza: ~ 3801 fm.

### A nyomvonal töréspontjai

Pont jele	Szelvéyszám	EOVy	EOVx	Iránytörés	Szög	Ív (m)	R (m)
KP	0+000,00	557460,112	58022,660	-	-	-	-
SP1	0+028,15	557486,043	58033,620	Balra	90°	14,14	9,00
SP2	0+095,71	557459,741	58095,851	Balra	90°	14,12	9,00
SP3	0+184,09	557378,278	58061,593	Jobbra	20°	3,16	9,00
SP4	0+241,14	557321,284	58058,900	Balra	18°	2,85	9,00
SP5	0+541,55	557040,545	57951,995	Balra	8°	Önhajlás	min.700D
SP6	0+751,87	556856,375	57850,431	Jobbra	43°	6,74	9,00
SP7	0+993,93	556621,533	57909,124	Jobbra	7°	Önhajlás	min.700D
SP8	1+239,23	556392,555	57997,087	Jobbra	6°	Önhajlás	min.700D
SP9	1+667,14	556010,843	58190,486	Balra	21°	3,28	9,00
SP10	1+808,56	555870,188	58205,212	Jobbra	27°	4,26	9,00
SP11	2+146,69	555586,883	58389,787	Jobbra	35°	5,55	9,00
SP12	2+211,73	555562,932	58450,259	Jobbra	6°	Önhajlás	min.700D
SP13	2+307,25	555537,769	58542,403	Balra	60°	9,50	9,00
SP14	2+554,18	555298,419	58603,135	Balra	2°	Önhajlás	min.700D
SP15	2+640,01	555214,455	58620,924	Jobbra	2°	Önhajlás	min.700D
SP16	3+149,74	554719,786	58743,912	Jobbra	90°	14,14	9,00
SP17	3+181,17	554727,371	58774,418	Jobbra	10°	Önhajlás	9,00
SP18	3+219,39	554743,014	58809,291	Balra	7°	Önhajlás	min.700D
SP19	3+414,25	554799,670	58995,727	Balra	1°	Önhajlás	min.700D

Terv megnevezése: HHE-Sellye mezőfejlesztés 2. ütem

Azonosító: 1182

Verzió: V0\_0

Pont jele	Szelvényszám	EOVy	EOVx	Iránytörés	Szög	Ív (m)	R (m)
SP20	3+587,20	554848,227	59161,728	Jobbra	25°	3,88	9,00
SP21	3+780,35	554974,867	59307,557	Balra	34°	5,34	9,00
SP22	3+787,55	554975,744	59314,709	Balra	90°	14,14	9,00
VP	3+800,67	554962,720	59316,307	-	-	-	-

### A nyomvonalal keresztezett létesítmények

Pont jele	Rajzszám	Szelvényisz.	EOVy	EOVx	Tulajdonos/kezelő
irányított fúrás fogadás 556109.998;58139.800	R11821715/3 U2	1+555,78	556110,178	58140,156	
Sellye (0372) hrsz árok	R11821715/3 U2	1+592,90	556077,061	58156,935	Sellye Város Önkormányzata 7960 Sellye, Dózsa György u. 1.
Sellye (0372) hrsz burkolt út	R11821715/3 U2	1+601,81	556069,112	58160,963	Sellye Város Önkormányzata 7960 Sellye, Dózsa György u. 1.
Sellye (0373/17) hrsz árok	R11821715/3 U2	1+610,46	556061,399	58164,871	Sellye Város Önkormányzata 7960 Sellye, Dózsa György u. 1.
irányított fúrás indítás 556028.843;58180.917	R11821715/3 U2	1+646,75	556029,024	58181,274	
irányított fúrás indítás 555839.407;58225.266	R11821715/4 Va1	1+845,30	555839,407	58225,266	
Sellye (0373/17) hrsz árok	R11821715/4 Va1	1+874,08	555815,291	58240,977	Sellye Város Önkormányzata 7960 Sellye, Dózsa György u. 1.
irányított fúrás fogadás 555613.045;58372.742	R11821715/4 Va1	2+115,46	555613,045	58372,742	
irányított fúrás indítás 555189.754;58627.065	R11821715/5 Vf2	2+665,46	555189,754	58627,065	
Sellye (057) hrsz földút	R11821715/5 Vf2	3+127,54	554741,330	58738,555	Sellye Város Önkormányzata 7960 Sellye, Dózsa György u. 1.
irányított fúrás fogadás 554707.170;58747.048	R11821715/5 Vf2	-	554707,170	58747,048	
Sellye (060/8) hrsz árok	S012	3+363,86	554785,020	58947,519	Sellye Város Önkormányzata 7960 Sellye, Dózsa György u. 1.

### A keresztezések ismertetése

A műtárgyak teljes hosszában a biztonsági tényező 2-es. A műtárgyak teljes hosszában, valamint a műtárgyak végpontjaitól mért 30-30 méteres szakaszon a hegesztési varratok radiográfiai vizsgálata 100%-os terjedelemben történik.

#### (0372) hrsz burkolt út és árok keresztezés irányított fúrással (R1182135/3)

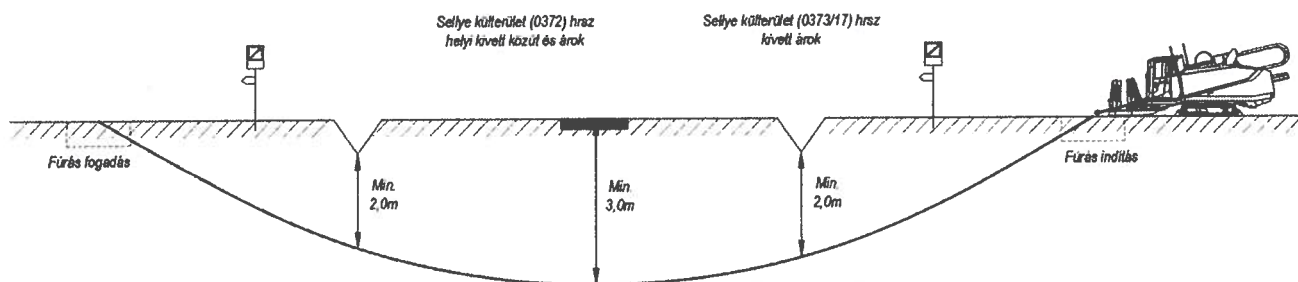

A tervezett nyomvonal a Sellye Város Önkormányzatának tulajdonában és kezelésében álló Sellye külterület (0372) kivett helyi közutat keresztezi, melyet a burkolat megbontása nélkül irányított fúrással tervezünk keresztezni. Ennek következtében az U2 jelű Műtárgyterv (Rsz.: R1182135/3) magában foglalja az utat megelőző árkot az út tartozékát, és az utat követő Sellye Város Önkormányzatának tulajdonában és kezelésében álló Sellye külterület (0373/17) kivett árkot.

A műtárgy kialakításakor és tervezésekor arra törekedtünk, hogy az árok fenékszintje alatt a tervezett vezetékek minimum 2,0 m mélységben, a burkolt út alatt min. 3,0 m mélységben, a kábel alatt min. 1,0 m mélységben legyen. A fúrás fogadása 1,2 m mélyen árokban történik. A tervezett DN80 PN100, DN25 PN210, DN150 PN100 és DN200 PN100 vezetékeket egy 400mm furatba kerülnek behúzásra.

A keresztezések megjelölésére irányjelző szolgál, a műtárgy mindkét oldalán. Az árok partélitól minimum 6 méterre mederkotrás tiltó táblák kerülnek elhelyezésre. A csövek passzív korrózióvédelme PE extrudált - gyárilag előszigetelt - szigeteléssel történik. A műtárgyak teljes hosszában a védőcső kiváltására, illetve a cső és szigetelésének mechanikai védelme érdekében a szigetelésre 2 mm üvegszál erősítésű műgyanta bevonatot kell használni.

A munka megkezdése előtt a közút és árok kezelőjét a munkakezdés tervezett időpontjáról, valamint a munka befejezéséről írásban értesíteni kell, előírásait be kell tartani.

A műtárgyakat megépítése után a terepet az eredeti állapotnak megfelelően helyre kell állítani. Földtömörítés tömörségi fok (Trp): 85%

#### 5821 számú burkolt út és árok, vezetékek, kábelek keresztezése irányított fúrással (R1182135/4)

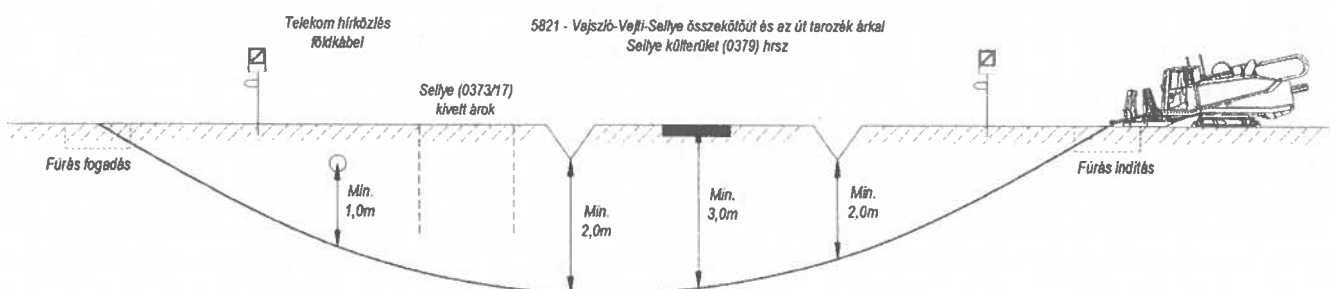

A tervezett HHE-Sellye-4 kút nyomvonala a Magyar Állam tulajdonában és a Magyar Közút Nonprofit Zrt. kezelésében álló Sellye külterület (0379) helyrajzi számú kivett 5821 számú Vajszló-Vejti-Sellye országos közutat keresztezi, melyet a burkolat megbontása nélkül irányított fúrással tervezünk az út 24+132 Km szelvényében.

Ennek következtében az U3 jelű Műtárgyterv (Rsz.: R1182135/4) magában foglalja az utat megelőző és követő geodéziai felmérés által bemért árkokat melyek az út tartozékai, és az utat megelőző Sellye Város Önkormányzat tulajdonában és kezelésében álló Sellye külterület (0373/17) helyrajzi számú kivett árkot, mely a természetben nem található meg

A fúrás fogadása 1,2 m mélyen árokban történik. A műtárgy kialakításakor és tervezésekor arra törekedtünk, hogy az árok fenékszintje alatt a tervezett vezetékek minimum 2,0 m mélységben, a burkolt út alatt min. 2,0 m mélységben legyen. A tervezett DN80 PN100 és DN25 PN210 vezetékeket 2mm vastag üvegszál erősítésű műgyanta bevonattal látunk el, így kerülnek behúzásra egy 150mm-es furatba.

A keresztezések megjelölésére irányjelző szolgál, a műtárgy mindkét oldalán. Az utat megelőzően az árok jogi határától, az utat követően az árok partélitól minimum 6 méterre mederkotrás tiltó táblák kerülnek elhelyezésre. A csövek passzív korrózióvédelme PE extrudált - gyárilag előszigetelt - szigeteléssel történik.

A műtárgy teljes hosszában a védőcső kiváltására, illetve a cső és szigetelésének mechanikai védelme érdekében a szigetelésre 2 mm üvegszál erősítésű műgyanta bevonatot kell használni.

A kivitelezés során az úton földet tárolni, deponálni még időleges jelleggel sem szabad. Az építés ideje alatt a munkagödröket ill. a munkaárkot piros-fehér sávozású útelzáró deszkával körül kell korlátozni, rossz látási viszonyok esetén piros fényű lámpával meg kell világítani.

A munka megkezdése előtt az út és árok kezelőjét a munkakezdés tervezett időpontjáról, valamint a munka befejezéséről írásban értesíteni kell, előírásait be kell tartani.

A műtárgyak megépítése után a terepet az eredeti állapotnak megfelelően helyre kell állítani. Földtömörítés tömörségi fok (Trp): 85%

### 5821 számú burkolt út és vasút keresztezése irányított fúrással (R11821715/4)

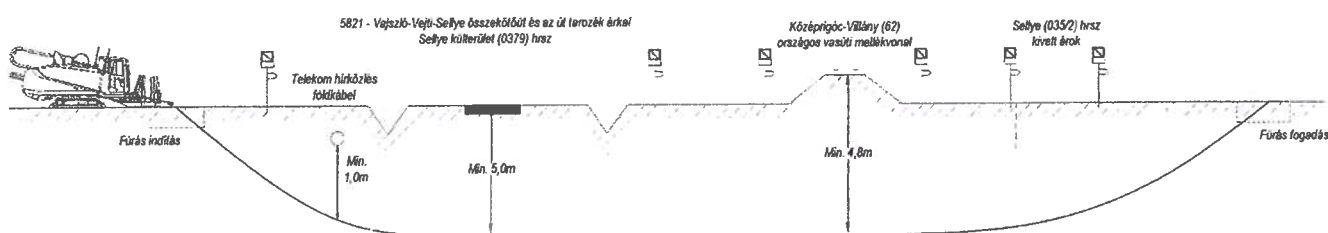

A tervezett közös gerincvezetékek nyomvonala a Magyar Állam tulajdonában és a Magyar Közút Nonprofit Zrt. kezelésében álló Sellye külterület (0379) helyrajzi számú kivett 5821 számú Vajszló-Vejti-Sellye országos közutat keresztezi, melyet a burkolat megbontása nélkül irányított fúrással tervezünk az út 24+163 Km szelvényében.

Ennek következtében a Val jelű Műtárgyterv (Rsz.: R11821715/4) magában foglalja az utat megelőző és követő geodéziai felmérés által bemért árkokat melyek az út tartozékai, és az utat megelőző Sellye Város Önkormányzat tulajdonában és kezelésében álló Sellye külterület (0373/17) helyrajzi számú kivett árkot, mely a természetben nem található meg. A műtárgy továbbá magában foglalja az utat követő a Magyar Állam tulajdonában és a MÁV Magyar Államvasutak Zrt. kezelésében álló Sellye külterület 0324 helyrajzi számú - Középrigóc-Villány (62) országos vasúti mellékvonal Sellye állomásközön - kivett közforgalmú vasutat, melyet a vasút megbontása nélkül irányított fúrással tervezünk. A gerincvezetékek a 723+03 és 723+05 hektométernél keresztezik a sínpályát. Szintén a műtárgy része a vasutat követő a Magyar Állam tulajdonában (tulajdonosi jogokat a Nemzeti Földügyi Központ gyakorolja) és Mecsekerdő Zrt. kezelésében álló Sellye külterület (035/2) helyrajzi számú kivett árok, mely természetben nem található meg.

A fúrás fogadása 1,2 m mélyen árokban történik. A műtárgy kialakításakor és tervezésekor arra törekedtünk, hogy az árok terepszintje alatt a tervezett vezetékek minimum 3,0 m mélységben legyen, ebből adódóan a vasúti töltés alatt a tervezett vezetékek minimum 4,0 méteres, az országos közút alatt minimum 5,0 méteres mélységben lesz.

A keresztezés két átvezetéssel történik, egymástól 2,0 méteres távolságban. Az első átvezetésnél 1 db DN150 PN100 gerincvezetéket 5mm vastag üvegszál erősítésű műgyanta bevonattal látnak el, majd behúzásra kerül egy 250mm-es furatba. A második átvezetésnél 1 db DN200 PN100 gerincvezetéket 5mm vastag üvegszál erősítésű műgyanta bevonattal látnak el, majd így kerül behúzásra egy 300mm-es furatba.

A keresztezések megjelölésére irányjelzők szolgálnak az országos közút, a vasút és az önkormányzati árok mindkét oldalán. Az utat megelőzően az árok jogi határától, az utat követően az árkok partélétől minimum 6 méterre, a vasutat megelőzően és követően az árkok partélétől 6 méterre és a (035/2) árkot megelőzően és követően a jogi határtól 6méterre mederkotrás tiltó táblák kerülnek elhelyezésre. A csövek passzív

korrozóvédelme PE extrudált - gyárilag előszigetelt - szigeteléssel történik. A műtárgy teljes hosszában a védőcső kiváltására, illetve a cső és szigetelésének mechanikai védelme érdekében a szigetelésre 5 mm üvegszál erősítésű műgyanta bevonatot kell használni.

A kivitelezés során az úton földet tárolni, deponálni még időleges jelleggel sem szabad. Az építés ideje alatt a munkagödröket ill. a munkaárkot piros-fehér sávozású útelzáró deszkával körül kell korlátozni, rossz látási viszonyok esetén piros fényű lámpával meg kell világítani.

A HHE-Sellye-5 kútkörzet, illetve a HHE-Sellye gyűjtőállomás tekintetében, a kiinduló és a fogadó helyen is csőtörés, illetve nyomásesés esetén automatikus elzáró rendszer lesz beépítve.

A munka megkezdése előtt a kezelőt a munkakezdés tervezett időpontjáról, valamint a munka befejezéséről írásban értesíteni kell, az üzemeltetői hozzájárulás előírásait maradéktalanul be kell tartani. A 722+32 hektométernél az útátjáróban a rálátást biztosítani szükséges. A felvonulási járművek, munkagépek karbantartása burkolt területen végezhető, ennek hiányában kármentő tálcát kell használni. A munka végeztével a MÁV-területet tiszta, hulladéktól mentes állapotban kell elhagyni.

A műtárgyak megépítése után a terepet az eredeti állapotnak megfelelően helyre kell állítani. Földtömörítés tömörségi fok (Trp): 85%

#### MÁV Zrt. vonatkozó előírásai:

- A 103/2003. (XII. 27.) GKM rendelet 4. sz. mellékletben foglalt Országos Vasúti Szabályzat I. kötet 1.3. A vasút keresztezése és megközelítése;
- KPM.112521/1970. 6.E.sz. - Kötelező irányelvek a fővasúti vágányok és ezekből kiágazó iparvágányok alatt átvezetésre kerülő vezetékek tervezésére;
- 106548/95 sz. Utasítás - Irányított talajfúrás a MÁV vasúti alépítményiben;
- P-8964/2007 sz. Utasítás a gyűrűstér nélküli védőcsöves vasútkeresztezési technológiák;
- Irányelvek ROCLA-rendszerű csőelemekből építendő vasúti pálya alatti műtárgyak tervezésére és kivitelezésére (109973/1976. KPM VF 6.E sz.);
- D.11. sz. Utasítás - Vasúti alépítmény tervezése, építése, karbantartása;
- A MÁV Zrt. területén történő tartózkodásának és a külső vállalkozók MÁV Zrt. területén történő munkavégzésének munkavédelmi feltételeiről szóló 77/2020. (VII. 03. MÁV Ért. 18.) EVIG sz. utasítás rendelkezéseit.

#### Natura2000 terület és (045/4) hrsz Gürü-csatorna keresztezése irányított fúrással (R11821715/5)

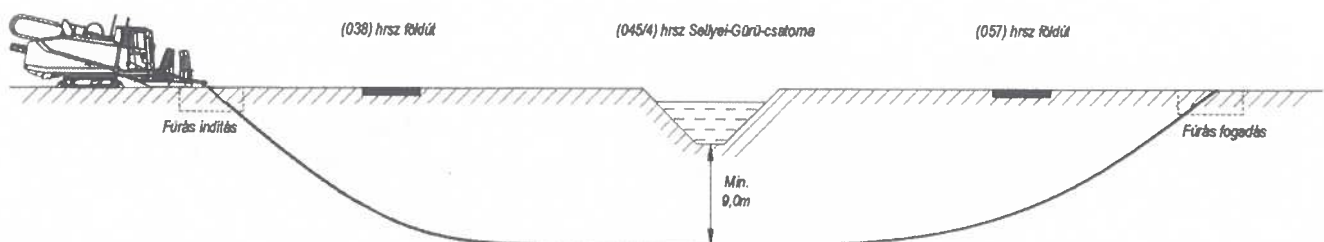

A tervezett közös gerincvezetékek nyomvonala Natura 2000 területet keresztez, ezért a növényzet gyökérzetének és a vezeték védelmének érdekében irányított fúrással tervezzük az érintett szakaszt keresztezni, a terepszinttől 10 méter mélységben. (Rajzszám: R11821715/5 Vf2 jelű Műtárgyterv)

Ennek következtében a műtárgy magában foglalja a Magyar Állam tulajdonában (tulajdonosi jogokat a Nemzeti Földügyi Központ gyakorolja) és a Mecsekerdő Zrt. kezelésében álló Sellye külterület (038) helyrajzi

számú kivett saját használatú utat és (045/4) helyrajzi számú Sellyei-Gürü-csatornát, valamint a Sellye Város Önkormányzatának tulajdonában és kezelésében álló Sellye külterület (057) helyrajzi számú kivett közutat.

A műtárgy kialakításakor és tervezésekor arra törekedtünk, hogy a csatorna bemért fenékszintje alatt a tervezett vezetékek minimum 9,0 méter, ezáltal a Natura 2000 terület alatt minimum 10,0 méter mélységben legyen. A fúrás fogadása 1,2 méter mélyen árokban történik. A tervezett DN200 PN100 és DN150 PN100 vezetékeket 2mm vastag üvegszál erősítésű műgyanta bevonattal látják el, így kerülnek behúzásra egy 400mm-es furatba.

A keresztezések megjelölésére irányjelző szolgál, az utak és csatorna mindkét oldalán. Az csatornát megelőzően és követően a csatorna partétől minimum 6 méterre mederkotrás tiltó táblák kerülnek elhelyezésre. A csövek passzív korrózióvédelme PE extrudált - gyárilag előszigetelt - szigeteléssel történik. A műtárgy teljes hosszában a védőcső kiváltására, illetve a cső és szigetelésének mechanikai védelme érdekében a szigetelésre 2 mm üvegszál erősítésű műgyanta bevonatot kell használni.

A munka megkezdése előtt a csatorna és utak kezelőjét a munkakezdés tervezett időpontjáról, valamint a munka befejezéséről írásban értesíteni kell, előírásait be kell tartani.

A műtárgyak megépítése után a terepet az eredeti állapotnak megfelelően helyre kell állítani. Földtömörítés tömörségi fok (Trp): 85%

#### Az irányított fúrásról

Az irányított fúrás hajlítási sugarának feltételezett mérete 1000D, közvetlenül a terepről indítva. Az irányított fúráshoz szükséges - általában - 6 méteres csőszálak menetes kialakításúak, melyeket a fúrás során folyamatosan építenek be. A fogadó oldalon a haszoncsőnek előre összehegesztett, szigetelt és nyomáspróbázott állapotban kell lennie. A csövek PE extrudált szigetelésű és mechanikai védelmet biztosító 2 mm vastag (vasúti és országos közúti keresztezés esetében 5mm vastag) üvegszál erősítésű műgyanta bevonattal ellátott acélcsövek.

Az indítási pontról a fogadó oldalra fúrnak át a műtárgy alatt a fúrószárral. Az alkalmazott berendezéstől függően alakul a fúrás indítási szöge, de ajánlott, hogy ez kisebb legyen mint 15°. A fogadó aknában a fúrószárhoz rögzítik a vonalba hegesztett és szigetelt csőszálakat, majd a kiképzett furatba visszahúzzák azokat. A fogadó oldalon a cső és terep hajlásszöge ne legyen nagyobb, mint 8°, hogy az összehegesztett csőszálakat ne kelljen magasra emelni.

A fúrás fúróiszappal történik, mely bentonitos-zagy, ami a furat beomlása ellen is védelmet biztosít. A fúrás pontossága az alkalmazott technológiától függően néhány cm-től fél méterig változik. Ezért fontos, hogy a kivitelezőnek a fúrás pontosságával számolnia kell és úgy meghatározni azt, hogy az előírásokban szereplő biztonsági távolságok be legyenek tartva.

#### (060/8) hrsz árok keresztezése átvágással (S012)

A tervezett gerincvezetékek nyomvonala a Sellye Város Önkormányzatának tulajdonában és kezelésében álló Sellye külterület (060/8) helyrajzi számú kivett árkot keresztezi. (Rsz.: S012)

A műtárgyat alul keresztezéssel, nyílt árkos fektetéssel az árok átvágásával lett tervezve. Az árok természetben nem található meg, ezért a talajszinttől mért 1,0 méter feltételezett fenékmélységgel számoltunk a keresztezés kialakításakor, hogy egy esetleges későbbi helyreállítás során is megfelelő takarás maradjon a vezeték felett.

A vezetékek felső alkotója és az árkok fenékszintje között min. 1,5 méteres távolságot kell tartani. A csövek passzív korrózióvédelme PE extrudált - gyárilag előszigetelt - szigeteléssel történik. Az építés idejére a víz elvezetéséről gondoskodni kell kerülő árok építésével, vagy szivattyúzással.

A keresztezések megjelölésére irányjelző szolgál, az árok mindkét oldalán. Szintén mindkét oldalon az árkok partétől minimum 6 méterre mederkotrás tiltó táblák kerülnek elhelyezésre.

**Terv megnevezése:** HHE-Sellye mezőfejlesztés 2. ütem

**Azonosító:** 1182

**Verzió:** V0\_0

---

A kivitelezési munkálatok végén el kell végezni a létesített vezeték nyílt árkos bemérését, majd a terepet eredeti állapotának megfelelően helyre kell állítani. Amennyiben a kivitelezés idején az árokban nagy mennyiségű víz található, a kivitelező irányított fúrást alkalmazhat. A munka megkezdése előtt az árok kezelőjét a munkakezdés tervezett időpontjáról, valamint a munka befejezéséről írásban értesíteni kell, előírásait be kell tartani.

Földtömörítés tömörségi fok (Trp): 85%

## Általános leírás

A HHE-Csányoszró-1 és HHE-Csányoszró-3 kútkörzet nyomvonala a HHE-Sellye-5 kútkörzeti kihelyezett befutósorról indul, és a HHE-Csányoszró-1 illetve HHE-Csányoszró-3 kútkörzet gépészeti csőszakaszára történő csatlakozással végződik. A kútkörzetek DN80 PN100 és DN25 PN210 vezetékai a teljes nyomvonalukon közös árokban kerülnek elhelyezésre a projekt keretében kialakítandó egyéb kutak vezetékével az alábbi ábra szerint.

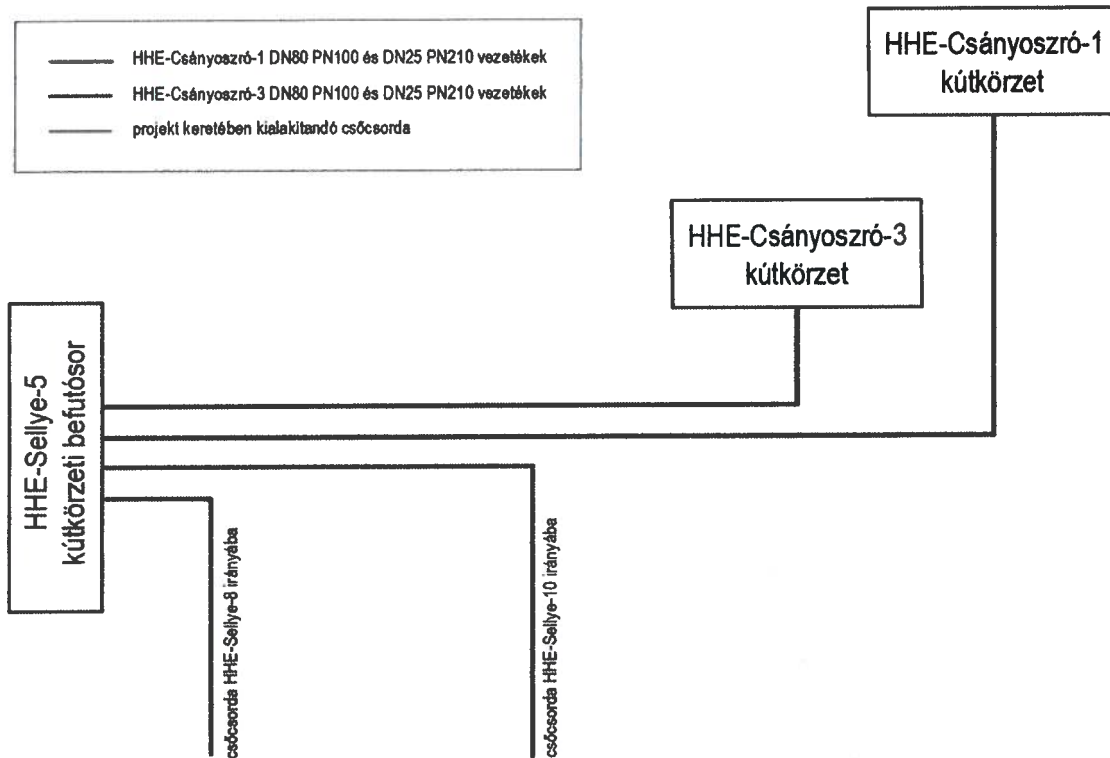

## HHE-Csányoszró-1 kútkörzet

### A nyomvonal leírása

A DN80 PN100 vezeték kezdete az  $EOV_y = 557463.87$ ,  $EOV_x = 58011.22$  pont, mely a HHE-Sellye-5 kútkörzetben elhelyezésre kerülő portábilis befutósorra történő csatlakozás a szigetelő karimapár után. A vezeték az SP2 ponttól a projekt keretében megvalósuló csőcsordával közös árokban kerül elhelyezésre a vezeték 0,6 m csőalkotók közötti távolsággal.

A vezetékkel közös árokba egy DN25 PN210 vezeték is elhelyezésre kerül.

A vezeték végpontja a HHE-Csányoszró-1 kútkörzet, ahol felívelést követően a vezeték a gépészeti csőszakasz végén lévő szigetelő karimára csatlakozik.  $EOV_y = 561184.56$ ,  $EOV_x = 59866.14$

A vezeték tervezett hossza: ~ 4768 fm.

## A nyomvonal töréspontjai

Pont jele	Szelvényszám	EOVy	EOVx	Iránytörés	Szög	Ív (m)	R (m)
KP	0+000,00	557463,874	58011,222	-	-	-	-
SP1	0+039,67	557500,418	58026,668	Jobbra	23°	1,63	4,00
SP2	0+049,57	557510,315	58026,595	Balra	23°	1,63	4,00
SP3	0+405,04	557837,738	58164,978	Jobbra	5°	Önhajlás	min.700D
SP4	0+548,58	557974,060	58209,939	Balra	3°	Önhajlás	min.700D
SP5	0+745,13	558157,190	58281,319	Jobbra	5°	Önhajlás	min.700D
SP6	0+918,63	558323,903	58329,358	Balra	5°	Önhajlás	min.700D
SP7	1+235,39	558618,771	58445,075	Balra	2°	Önhajlás	min.700D
SP8	1+505,95	558867,642	58551,230	Jobbra	2°	Önhajlás	min.700D
SP9	1+750,68	559096,121	58638,907	Balra	3°	Önhajlás	min.700D
SP10	1+902,28	559234,466	58700,914	Balra	3°	Önhajlás	min.700D
SP11	2+178,24	559479,452	58827,925	Jobbra	23°	1,57	4,00
SP12	2+656,37	559955,845	58868,722	Jobbra	2°	Önhajlás	min.700D
SP13	2+692,33	559991,763	58870,401	Balra	2°	Önhajlás	min.700D
SP14	2+830,36	560129,372	58881,161	Balra	1°	Önhajlás	min.700D
SP15	2+909,31	560207,915	58889,144	Jobbra	2°	Önhajlás	min.700D
SP16	3+182,42	560480,457	58906,757	Balra	49°	3,44	4,00
SP17	3+455,57	560644,710	59125,011	Jobbra	49°	3,44	4,00
SP18	3+768,88	560957,331	59145,655	Balra	91°	6,32	4,00
SP19	3+954,46	560943,185	59330,704	Jobbra	2°	Önhajlás	min.700D
SP20	4+239,24	560929,785	59615,161	Balra	1°	Önhajlás	min.700D
SP21	4+372,80	560920,683	59748,413	Jobbra	90°	6,30	4,00
SP22	4+655,61	561202,927	59766,380	Balra	91°	6,32	4,00
SP23	4+756,45	561195,503	59866,944	Balra	90°	6,28	4,00
VP	4+767,42	561184,567	59866,137	-	-	-	-

## A nyomvonallal keresztezett létesítmények

Pont jele	Rajzszám	Szelvényisz.	EOVy	EOVx	Tulajdonos/kezelő
Sellye (0313) hrsz árok	R1182835/1 Vf1	0+116,71	557572,156	58052,732	Sellye Város Önkormányzata 7960 Sellye, Dózsa György u. 1.
Sellye (0308) hrsz földút	R1182835/1 Vf1	0+120,68	557575,815	58054,278	Sellye Város Önkormányzata 7960 Sellye, Dózsa György u. 1.
Sellye (0303) hrsz árok	R1182835/1 Vf1	0+139,83	557593,453	58061,733	Sellye Város Önkormányzata 7960 Sellye, Dózsa György u. 1.
Sellye (0296) hrsz árok	S012	0+365,00	557800,864	58149,393	Sellye Város Önkormányzata 7960 Sellye, Dózsa György u. 1.
irányított fűrés indítás 558166.747;58285.114	R1182835/2 UI	0+755,37	558167,024	58284,153	
Sellye (0267) hrsz árok	R1182835/2 UI	0+780,01	558190,709	58290,977	Sellye Város Önkormányzata 7960 Sellye, Dózsa György u. 1.
Sellye (0267) hrsz önkormányzati út	R1182835/2 UI	0+784,34	558194,868	58292,176	Sellye Város Önkormányzata 7960 Sellye, Dózsa György u. 1.
Sellye (0267) hrsz árok	R1182835/2 UI	0+793,36	558203,529	58294,672	Sellye Város Önkormányzata 7960 Sellye, Dózsa György u. 1.

Terv megnevezése: HHE-Sellye mezőfejlesztés 2. ütem

Azonosító: 1182

Verzió: V0\_0

Pont jele	Rajzszám	Szelvényysz.	EOVy	EOVx	Tulajdonos/kezelő
Sellye (0261) hrsz közút	R1182835/2 U1	0+805,46	558215,155	58298,022	Sellye Város Önkormányzata 7960 Sellye, Dózsa György u. 1.
irányított fűrés fogadás 558240.050;58306.236	R1182835/2 U1	0+831,65	558240,327	58305,275	
Sellye (0234) hrsz közút	S013	1+810,04	559150,292	58663,187	Sellye Város Önkormányzata 7960 Sellye, Dózsa György u. 1.

### HHE-Csányoszró-3 kútkörzet

A DN80 PN100 vezetéke kezdete az EOVy= 557463.02, EOVx= 58013.25 pont, mely a HHE-Sellye-5 kútkörzetben elhelyezésre kerülő portábilis befutósorra történő csatlakozás a szigetelő karimapár után. A vezeték az SP2 ponttól a projekt keretében megvalósuló csőcsordával közös árokban kerül elhelyezésre a vezeték 0,6 m csőalkotók közötti távolsággal. A vezetékkel közös árokba egy DN25 PN210 vezeték is elhelyezésre kerül.

A vezeték végpontja a HHE-Csányoszró-3 kútkörzet, ahol felívelést követően a vezeték a gépészeti csőszakasz végén lévő szigetelő karimára csatlakozik. EOVy= 560310.58, EOVx= 59052.06

A vezeték tervezett hossza: ~ 3201 fm.

#### A nyomvonal töréspontjai

Pont jele	Szelvényszám	EOVy	EOVx	Iránytörés	Szög	Ív (m)	R (m)
KP	0+000,00	557463,017	58013,249	-	-	-	-
SP1	0+036,52	557496,659	58027,467	Jobbra	23°	1,63	4,00
SP2	0+050,23	557510,369	58027,367	Balra	23°	1,63	4,00
SP3	0+405,38	557837,495	58165,624	Jobbra	5°	Önhajlás	min.700D
SP4	0+548,93	557973,826	58210,589	Balra	3°	Önhajlás	min.700D
SP5	0+745,49	558156,969	58281,973	Jobbra	5°	Önhajlás	min.700D
SP6	0+918,99	558323,681	58330,012	Balra	5°	Önhajlás	min.700D
SP7	1+235,71	558618,510	58445,713	Balra	2°	Önhajlás	min.700D
SP8	1+506,28	558867,383	58551,870	Jobbra	2°	Önhajlás	min.700D
SP9	1+750,99	559095,856	58639,544	Balra	3°	Önhajlás	min.700D
SP10	1+902,56	559234,166	58701,536	Balra	3°	Önhajlás	min.700D
SP11	2+178,63	559479,256	58828,601	Jobbra	23°	1,57	4,00
SP12	2+656,92	559955,800	58869,411	Jobbra	2°	Önhajlás	min.700D
SP13	2+692,88	559991,720	58871,089	Balra	2°	Önhajlás	min.700D
SP14	2+830,89	560129,310	58881,848	Balra	1°	Önhajlás	min.700D
SP15	2+909,84	560207,858	58889,832	Jobbra	2°	Önhajlás	min.700D
SP16	3+033,94	560331,693	58897,834	Balra	90°	6,29	4,00
SP17	3+189,22	560321,527	59052,784	Balra	90°	6,28	4,00
VP	3+200,18	560310,584	59052,066	-	-	-	-

**A nyomvonallal keresztezett létesítmények**

Pont jelle	Rajzszám	Szélvénysz.	EOV <sub>y</sub>	EOV <sub>x</sub>	Tulajdonos/kezelő
Sellye (0313) hrsz árok	R11821035/1 Vf1	0+117,12	557571,983	58053,407	Sellye Város Önkormányzata 7960 Sellye, Dózsa György u. 1.
Sellye (0308) hrsz földút	R11821035/1 Vf1	0+121,04	557575,590	58054,932	Sellye Város Önkormányzata 7960 Sellye, Dózsa György u. 1.
Sellye (0303) hrsz árok	R11821035/1 Vf1	0+138,87	557592,010	58061,872	Sellye Város Önkormányzata 7960 Sellye, Dózsa György u. 1.
Sellye (0296) hrsz árok	S012	0+365,24	557800,529	58150,001	Sellye Város Önkormányzata 7960 Sellye, Dózsa György u. 1.
irányított fűrés indítás 558166.747;58285.114	R11821035/2 U1	0+755,76	558166,833	58284,815	
Sellye (0267) hrsz árok	R11821035/2 U1	0+780,34	558190,456	58291,623	Sellye Város Önkormányzata 7960 Sellye, Dózsa György u. 1.
Sellye (0267) hrsz önkormányzati út	R11821035/2 U1	0+784,75	558194,688	58292,842	Sellye Város Önkormányzata 7960 Sellye, Dózsa György u. 1.
Sellye (0267) hrsz árok	R11821035/2 U1	0+793,72	558203,309	58295,326	Sellye Város Önkormányzata 7960 Sellye, Dózsa György u. 1.
Sellye (0261) hrsz közút	R11821035/2 U1	0+805,86	558214,972	58298,687	Sellye Város Önkormányzata 7960 Sellye, Dózsa György u. 1.
irányított fűrés fogadás 558240.050;58306.236	R11821035/2 U1	0+832,05	558240,136	58305,938	
Sellye (0234) hrsz közút	S013	1+810,45	559150,108	58663,860	Sellye Város Önkormányzata 7960 Sellye, Dózsa György u. 1.

**A keresztezések ismertetése**

A műtárgyak teljes hosszában a biztonsági tényező 2-es. A műtárgyak teljes hosszában, valamint a műtárgyak végpontjaitól mért 30-30 méteres szakaszon a hegesztési varratok radiográfiai vizsgálata 100%-os terjedelemben történik.

(0313) és (0303) hrsz árok és (0308) önkormányzati út keresztezés átvágással (R1182835/1)

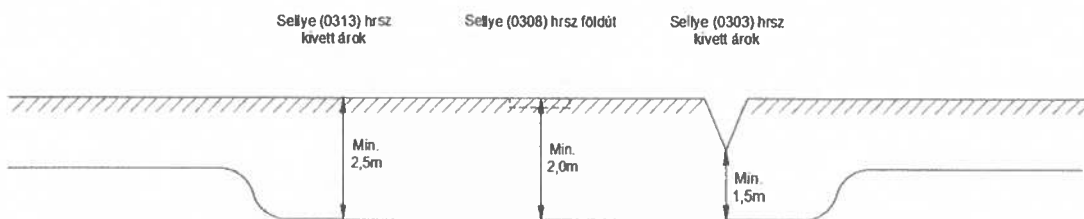

A tervezett nyomvonal a Sellye Város Önkormányzata tulajdonában és kezelésében álló Sellye külterület (0313) és (0303) helyrajzi számú kivett árkot és Sellye külterület (0308) helyrajzi számú kivett önkormányzati utat keresztezi. (Rajzszám: R1182835/1 Vf1 jelű Műtárgyterv)

Jelenleg a (0308) helyrajzi számú önkormányzati út és a (0313) helyrajzi számú árok természetben nem találhatóak meg. Utóbbi esetében az önkormányzat fenntartja a jogot, hogy azt eredeti állapotára bármikor visszaállítsa, ezért a talajszinttől mért 1,0 méter feltételezett fenékmélységgel számoltunk az árok esetében a keresztezés kialakításakor, valamint a csövek az árok jogi határáig a keresztezési mélységben maradnak, majd onnan ívelnek vissza 1,2 méter mélységbe.

A műtárgy alul kereszteléssel, nyílt árkos fektetéssel az árkok és a földút átvágásával lett tervezve. A vezetékek felső alkotója és az árkok fenékszintje között min. 1,5 méteres távolságot kell tartani, a földút keresztelésénél a tervezett vezeték fölött minimum 2,00 m-es takarásnak kell lennie.

A műtárgyat keresztelő vezetékek listáját fentebb a „Vezetékek közös árokban” rész taglalja, a 0+110,00 szelvénytől a 0+170,02 szelvényig.

A csövek passzív korrózióvédelme PE extrudált - gyárilag előszigetelt - szigeteléssel történik. Az építés idejére a víz elvezetéséről gondoskodni kell kerülő árok építésével, vagy szivattyúzással.

A keresztelések megjelölésére irányjelző szolgál a műtárgy mindkét oldalán. Szintén mindkét oldalon a 0303 árok partélétől minimum 6 méterre és a 0313 árok jogi határán mederkotrás tiltó táblák kerülnek elhelyezésre.

A kivitelezési munkálatok végén el kell végezni a létesített vezeték nyílt árkos bemérését, majd a terepet eredeti állapotának megfelelően helyre kell állítani. Földtömörítés tömörségi fok (Trp): 85%

### (0267) és (0261) hrsz közút, valamint árok és kábel keresztelése irányított fúrással (R1182835/2)

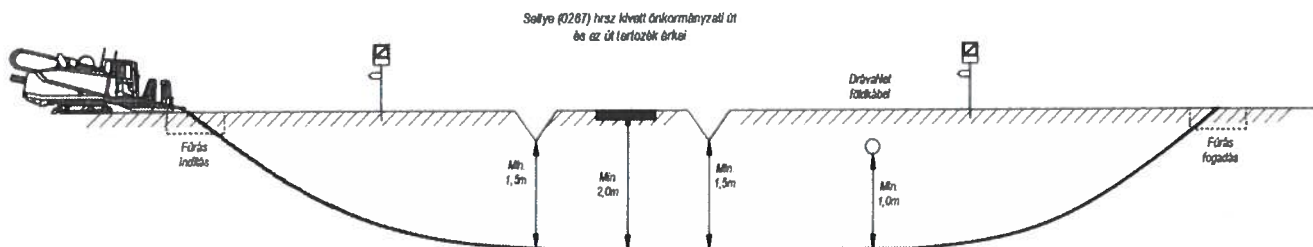

A nyomvonal a Sellye Város Önkormányzata tulajdonában és kezelésében álló Sellye külterület (0267) helyrajzi számú kivett önkormányzati utat keresztezi, melyet a burkolat megbontása nélkül irányított fúrással tervezünk keresztelni.

Ennek következtében az U1 jelű Műtárgyterv (Rsz.: R1182835/2) magában foglalja az utat megelőző és követő geodéziai felmérés által azonosított árkokat, a DrávaNet Zrt. tulajdonában és kezelésében álló hírközlés földkábel, és a Sellye Város Önkormányzata tulajdonában és kezelésében álló Sellye külterület (0261) helyrajzi számú kivett közutat, mely természetben nem található meg.

A műtárgy kialakításakor és tervezésekor arra törekedtünk, hogy az árok fenékszintje alatt a tervezett vezetékek minimum 1,5 m mélységben, a burkolt út alatt min. 2,0 m mélységben, a kábel alatt min. 1,0 m mélységben legyen. A fúrás fogadása 1,2 m mélyen árokban történik. A tervezett 2db DN80 PN100 és 2db DN250 PN210 vezetékeket egy 200mm furatba kerülnek behúzásra.

A keresztelések megjelölésére irányjelző szolgál, az út mindkét oldalán. Az árkot megelőzően az árok partélétől minimum 6 méterre mederkotrás tiltó tábla kerül elhelyezésre. A csövek passzív korrózióvédelme PE extrudált - gyárilag előszigetelt - szigeteléssel történik. A műtárgy teljes hosszában a védőcső kiváltására, illetve a cső és szigetelésének mechanikai védelme érdekében a szigetelésre 2 mm üvegszál erősítésű műgyanta bevonatot kell használni.

A kivitelezés során az úton földet tárolni, deponálni még időleges jelleggel sem szabad. Az építés ideje alatt a munkagödörök ill. a munkaárkot piros-fehér sávozású útelzáró deszkával körül kell korlátozni, rossz látási viszonyok esetén piros fényű lámpával meg kell világítani.

A munka megkezdése előtt az út kezelőjét a munkakezdés tervezett időpontjáról, valamint a munka befejezéséről írásban értesíteni kell, előírásait be kell tartani.

A műtárgyak megépítése után a terepet az eredeti állapotnak megfelelően helyre kell állítani. Földtömörítés tömörségi fok (Trp): 85%

### Az irányított fúrásról

Az irányított fúrás hajlítási sugarának feltételezett mérete 1000D, közvetlenül a terepről indítva. Az irányított fúráshoz szükséges - általában - 6 méteres csőszálak menetes kialakításúak, melyeket a fúrás során folyamatosan építenek be. A fogadó oldalon a haszoncsőnek előre összehegesztett, szigetelt és nyomáspróbázott állapotban kell lennie. A csövek PE extrudált szigetelésű és mechanikai védelmet biztosító 2 mm vastag üvegszál erősítésű műgyanta bevonattal ellátott acélcsövek.

Az indítási pontról a fogadó oldalra fúrnak át a műtárgy alatt a fúrószárral. Az alkalmazott berendezéstől függően alakul a fúrás indítási szöge, de ajánlott, hogy ez kisebb legyen mint 15°. A fogadó aknában a fúrószárhoz rögzítik a vonalba hegesztett és szigetelt csőszálakat, majd a kiképzett furatba visszahúzzák azokat. A fogadó oldalon a cső és terep hajlásszöge ne legyen nagyobb, mint 8°, hogy az összehegesztett csőszálakat ne kelljen magasra emelni.

A fúrás fúróiszappal történik, mely bentonitos-zagy, ami a furat beomlása ellen is védelmet biztosít. A fúrás pontossága az alkalmazott technológiától függően néhány cm-től fél méterig változik. Ezért fontos, hogy a kivitelezőnek a fúrás pontosságával számolnia kell és úgy meghatározni azt, hogy az előírásokban szereplő biztonsági távolságok be legyenek tartva.

### Földutak keresztezése átvágással (S013)

A tervezett vezeték nyomvonala a Sellye Város Önkormányzata tulajdonában és kezelésében álló Sellye külterület (0234) helyrajzi számú kivett közutat keresztezi. (Rajzszám: S013)

A földutak keresztezését alul keresztezéssel átvágással, az út alatt a tervezett vezeték minimum 2,00 m-es takarásával tervezzük. A keresztezések megjelölésére irányjelző szolgál az út mindkét oldalán. A csövek passzív korrózióvédelme PE extrudált - gyárilag előszigetelt - szigeteléssel történik.

Kivitelezés idején a földutak keresztezésénél a közlekedést biztosítani kell kerülő úttal, vagy fél sávon. A kivitelezés során az úton földet tárolni, deponálni még időleges jelleggel sem szabad. Az építés ideje alatt a munkagödröket ill. a munkaárkot piros-fehér sávozású útelzáró deszkával körül kell korlátozni, rossz látási viszonyok esetén piros fényű lámpával meg kell világítani.

A munka megkezdése előtt az út kezelőjét a munkakezdés tervezett időpontjáról, valamint a munka befejezéséről írásban értesíteni kell, előírásait be kell tartani.

A műtárgyak megépítése után a terepet az eredeti állapotnak megfelelően helyre kell állítani. Földtömörítés tömörségi fok (Trp): 85%

### (0296) hrsz árok keresztezése átvágással (S012)

A nyomvonal a Sellye Város Önkormányzatának tulajdonában és kezelésében álló Sellye külterület (0296) helyrajzi számú kivett árkot keresztezi. (Rsz.: S012)

A műtárgyat alul keresztezéssel, nyílt árkos fektetéssel az árok átvágásával lett tervezve. A Sellye külterület (0296) árok természetben nem található meg, ezért a talajszinttől mért 1,0 méter feltételezett fenékmélységgel számoltunk a keresztezés kialakításakor, hogy egy esetleges későbbi helyreállítás során is megfelelő takarás maradjon a vezeték felett.

A vezetékek felső alkotója és az árkok fenékszintje között min. 1,5 méteres távolságot kell tartani. A csövek passzív korrózióvédelme PE extrudált - gyárilag előszigetelt - szigeteléssel történik. Az építés idejére a víz elvezetéséről gondoskodni kell kerülő árok építésével, vagy szivattyúzással.

A keresztezések megjelölésére irányjelző szolgál, az árok mindkét oldalán. Szintén mindkét oldalon az árkok partélétől minimum 6 méterre mederkotrát tiltó táblák kerülnek elhelyezésre.

A kivitelezési munkálatok végén el kell végezni a létesített vezeték nyílt árkos bemérését, majd a terepet eredeti állapotának megfelelően helyre kell állítani. Amennyiben a kivitelezés idején az árkokban nagy mennyiségű víz található, a kivitelező irányított fúrást alkalmazhat. A munka megkezdése előtt az árok

**Terv megnevezése:** HHE-Sellye mezőfejlesztés 2. ütem

**Azonosító:** 1182

**Verzió:** V0\_0

---

kezelőjét a munkakezdés tervezett időpontjáról, valamint a munka befejezéséről írásban értesíteni kell, előírásait be kell tartani.

Földtömörítés tömörségi fok (Trp): 85%

### Műszaki adatok

Szénhidrogén vezeték mérete mezőben	Ø219,1x6,3 mm	MSZ EN 10220
Szénhidrogén vezeték anyaga:	P355NH	MSZ EN 10216-3
Tervezési nyomás		100 bar
Szilárdsági próbanyomás		psz = ptx1,25 bar
Korróziós pótlék		1,0 mm
Tervezési hőmérséklet		-20°C-70°C
Szénhidrogén vezeték mérete műtárgyaknál	Ø219,1x8,0 mm	MSZ EN 10220
Szénhidrogén vezeték anyaga	P355NH	MSZ EN 10216-3
Tervezési nyomás		100 bar
Szilárdsági próbanyomás		psz = ptx1,25 bar
Korróziós pótlék		2,0 mm
Tervezési hőmérséklet		-20°C-70°C
Szénhidrogén vezeték mérete mezőben	Ø168,3x5,0 mm	MSZ EN 10220
Szénhidrogén vezeték anyaga:	P355NH	MSZ EN 10216-3
Tervezési nyomás		100 bar
Szilárdsági próbanyomás		psz = ptx1,25 bar
Korróziós pótlék		1,0 mm
Tervezési hőmérséklet		-20°C-70°C
Szénhidrogén vezeték mérete műtárgyaknál	Ø168,3x7,1 mm	MSZ EN 10220
Szénhidrogén vezeték anyaga	P355NH	MSZ EN 10216-3
Tervezési nyomás		100 bar
Szilárdsági próbanyomás		psz = ptx1,25 bar
Korróziós pótlék		1,0 mm
Tervezési hőmérséklet		-20°C-70°C
Szénhidrogén vezeték mérete mezőben	Ø88,9x3,2 mm	MSZ EN 10220
Szénhidrogén vezeték anyaga:	P355NH	MSZ EN 10216-3
Tervezési nyomás		100 bar
Szilárdsági próbanyomás		psz = ptx1,25 bar
Korróziós pótlék		1,0 mm
Tervezési hőmérséklet		-20°C-70°C
Szénhidrogén vezeték mérete műtárgyaknál	Ø88,9x4,0 mm	MSZ EN 10220
Szénhidrogén vezeték anyaga	P355NH	MSZ EN 10216-3
Tervezési nyomás		100 bar
Szilárdsági próbanyomás		psz = ptx1,25 bar

**Terv megnevezése:** HHE-Sellye mezőfejlesztés 2. ütem

**Azonosító:** 1182

**Verzió:** V0\_0

---

Korróziós pótlék		1,0 mm
Tervezési hőmérséklet		-20°C-70°C
Szénhidrogén vezeték mérete mezőben és műtárgyaknál	Ø33,7x4,0 mm	MSZ EN 10220
Szénhidrogén vezeték anyaga	P355NH	MSZ EN 10216-3
Tervezési nyomás		100 bar
Szilárdsági próbanyomás		psz = ptx1,25 bar
Korróziós pótlék		1,0 mm
Tervezési hőmérséklet		-20°C-70°C

## A nyomvonallal érintett helyrajzi számok:

### Sellye külterület:

0312/6, 0312/7, 0327, 0338/1, 0343, 0367, 0369, 0368, 0372, 0373/17, 0373/4, 0373/3, 0379, 0384/4, 0324, 035/1, 035/2, 035/4, 036, 037/1, 038, 039, 040, 027, 045/4, 053, 057, 060/1, 060/2, 060/3, 060/4, 060/5, 060/6, 060/7, 060/8, 060/23, 060/10, 060/11, 060/12, 060/13, 060/14, 060/15, 060/16, 060/17, 060/21, 060/22, 060/19, 061, 065/4, 065/5, 065/6, 065/7, 065/8, 0313, 0308, 0303, 0304/2, 0296, 0291/7, 0291/3, 0267, 0261, 0231/7, 0231/14, 0234, 0235/7, 0235/5, 0235/11

### Csányoszró külterület:

0142, 0140, 0134/1, 0147/2, 0147/1, 0151, 0152/1, 0152/2, 0165, 095/23, 095/22, 095/21, 095/20, 095/18, 095/16, 095/10, 095/9, 0175, 0176/2, 0176/1, 0177, 0178/6

## Méretezés

A tervezett vezetékek szilárdsági méretezését a MSZ EN 13480-3 (Fémről készült ipari csővezetékek) és az MSZ EN 10216-3 (Varrat nélküli acélcsövek nyomástartó berendezésekhez) előírásai szerint végeztem.

### **Ismert:**

- anyagminőség, (a tervezés során kerül kiválasztásra)
- folyáshatár, [ReH (N/mm<sup>2</sup>)]
- tervezési hőmérséklet, [T (°C)]
- biztonsági tényező, [b<sub>t</sub>]
- tervezési nyomás, [p<sub>c</sub> (Mpa)]
- Cső külső átmérője [D<sub>0</sub> (mm)]
- korróziós pótlék [c<sub>0</sub> (mm)]
- egyenes cső hegesztési tényezője [z (0,7; 0,85; 1)]

### **Megengedett feszültség [f]**

$$f = \frac{ReH}{b_t}$$

**Próbanyomás értéke:**

$$p_r = p_c * 1,25$$

**Minimálisan szükséges falvastagság [e]**

**Ha**  $\frac{D_0}{D_i} \leq 1,7$

$$e = \frac{p_c * D_0}{2fz + p_c} \text{ vagy } e = \frac{p_c * D_i}{2fz - p_c}$$

**Ha**  $\frac{D_0}{D_i} > 1,7$

$$e = \frac{D_0}{2} * \left( 1 - \sqrt{\frac{fz - p_c}{fz + p_c}} \right) \text{ vagy } e = \frac{D_i}{2} * \left( \sqrt{\frac{fz + p_c}{fz - p_c}} - 1 \right)$$

**Félgyártmány negatív tűrése [c<sub>1</sub>]**

**Ha**  $D_0 \leq 219,1 \text{ mm}$

$$c_1 = 0,125 * e_v \text{ vagy } c_1 = 0,4 \text{ mm (amelyik nagyobb)}$$

**Ha**  $D_0 > 219,1 \text{ mm}$

**Ha**  $\frac{e_v}{D_0} \leq 0,025$  akkor  $c_1 = 0,2 * e_v$

**Ha**  $0,025 < \frac{e_v}{D_0} \leq 0,050$  akkor  $c_1 = 0,15 * e_v$

**Ha**  $0,050 < \frac{e_v}{D_0} \leq 0,10$  akkor  $c_1 = 0,125 * e_v$

**Ha**  $0,10 < \frac{e_v}{D_0}$  akkor  $c_1 = 0,1 * e_v$

**Egyenes cső minimálisan választható falvastagsága**

A minimálisan szükséges falvastagságnál egyel nagyobb gyártott érték, mely nagyobb, mint az adott átmérő alap falvastagsága. Az értéket több mérettel szükséges iterálni, amíg a minimumot megkapjuk. A műszaki adatok bekezdés tartalmazza a tervezéskor választott falvastagságot, melynek értéke nagyobb vagy egyenlő a minimálisan választható falvastagsággal. A kivitelezéskor a beépítendő cső falvastagsága legalább a minimálisan választható falvastagság értékével meg kell egyeznie, de attól felfelé eltérhet.

**Gyártástechnikai pótlék [c<sub>2</sub>]**

$$c_2 = e * 0,25$$

**Egyenes cső falvastagsága pótlékokkal**

$$e_e = e + c_0 + c_1$$

**Ívcső falvastagsága pótlékokkal:**

$$e_i = e_e + c_2$$

**Érvényességi tartomány**

$$T_e = \frac{D_0}{D_0 - 2 * e_v}$$

**Feszültség a tervezési nyomáson [ $K_T$  (N/mm<sup>2</sup>)]**

$$K_T = \frac{D_0 * p_c - p_c * e_{iv}}{2z * e_{iv}}$$

**Feszültség a próbanyomáson [ $K_{pr}$  (N/mm<sup>2</sup>)]**

$$K_{pr} = \frac{D_0 * p_r - p_r * e_{iv}}{2z * e_{iv}}$$

Próbanyomáson a cső megfelel, ha  $K_T/ReH * 0,95 < 1$  és  $K_p/f_{m1} < 1$  ahol  $f_{m1}$  (próbanyomáson megengedett feszültség) =  $ReH/1,1$

Jelen vezetékek méretezési számításait és értékelését a következő táblázat foglalja össze:

<b>A csővezetékek szilárdsági számítása</b>				
Cső külső átmérője [D <sub>o</sub> (mm)]	Tervezési nyomás [p <sub>c</sub> (Mpa)]	Biztonsági tényező	Folyáshatár [ReH (N/mm <sup>2</sup> )]	Tervezési hőmérséklet [T] (°C)
219,10	10,00	1,40	355,00	50
<b>Egyenes cső minimálisan választható falvastagsága [e<sub>v</sub> (mm)]</b>	<b>Ívcső minimálisan választható falvastagsága [e<sub>iv</sub> (mm)]</b>	Egyenes cső heg. tény. [z (0,7; 0,85; 1)]	Anyagminőség	Korróziós pótlék [c <sub>0</sub> (mm)]
<b>6,30</b>	<b>8,00</b>	1,00	P355NH	1,00
Minimálisan szükséges Falvastagság [e (mm)]	Egyenes cső falv. pótlékokkal [e <sub>e</sub> (mm)]	Ívcső falv. Pótlékokkal [e <sub>i</sub> (mm)]	Félgyártmány negatív tűrése [c <sub>1</sub> ]	Gyártástechnikai pótlék [c <sub>2</sub> ]
4,24	6,02	7,08	0,79	1,06
Megengedett feszültség [f(N/mm <sup>2</sup> )]	Próbanyomás értéke [p <sub>r</sub> (Mpa)]	Érvényességi tartomány [T <sub>e</sub> ]	Fesz. a tervezési nyomáson [K <sub>T</sub> (N/mm <sup>2</sup> )]	Fesz. a próbanyomáson [K <sub>pr</sub> (N/mm <sup>2</sup> )]
253,57	12,50	1,06	131,94	164,92
<b>Értékelés:</b>	<b>A próbanyomáson a tervezett vezeték megfelel, mert K<sub>T</sub>/ReH*0,95 értéke: 0,39 ami kisebb mint 1! Ugyanakkor a tervezett vezeték megfelel, mert K<sub>pr</sub>/f<sub>m1</sub> értéke: 0,51 ami kisebb mint 1! Jelen üzemi körülmények között!</b>			
Cső külső átmérője [D <sub>o</sub> (mm)]	Tervezési nyomás [p <sub>c</sub> (Mpa)]	Biztonsági tényező	Folyáshatár [ReH (N/mm <sup>2</sup> )]	Tervezési hőmérséklet [T] (°C)
219,10	10,00	2,00	355,00	50
<b>Egyenes cső minimálisan választható falvastagsága [e<sub>v</sub> (mm)]</b>	<b>Ívcső minimálisan választható falvastagsága [e<sub>iv</sub> (mm)]</b>	Egyenes cső heg. tény. [z (0,7; 0,85; 1)]	Anyagminőség	Korróziós pótlék [c <sub>0</sub> (mm)]
<b>8,00</b>	<b>10,00</b>	1,00	P355NH	1,00
Minimálisan szükséges Falvastagság [e (mm)]	Egyenes cső falv. pótlékokkal [e <sub>e</sub> (mm)]	Ívcső falv. Pótlékokkal [e <sub>i</sub> (mm)]	Félgyártmány negatív tűrése [c <sub>1</sub> ]	Gyártástechnikai pótlék [c <sub>2</sub> ]
6,00	8,00	9,50	1,00	1,50
Megengedett feszültség [f(N/mm <sup>2</sup> )]	Próbanyomás értéke [p <sub>r</sub> (Mpa)]	Érvényességi tartomány [T <sub>e</sub> ]	Fesz. a tervezési nyomáson [K <sub>T</sub> (N/mm <sup>2</sup> )]	Fesz. a próbanyomáson [K <sub>pr</sub> (N/mm <sup>2</sup> )]
177,5	12,50	1,08	104,55	130,69
<b>Értékelés:</b>	<b>A próbanyomáson a tervezett vezeték megfelel, mert K<sub>T</sub>/ReH*0,95 értéke: 0,31 ami kisebb mint 1! Ugyanakkor a tervezett vezeték megfelel, mert K<sub>pr</sub>/f<sub>m1</sub> értéke: 0,4 ami kisebb mint 1! Jelen üzemi körülmények között!</b>			

Terv megnevezése: HHE-Sellye mezőfejlesztés 2. ütem

Azonosító: 1182

Verzió: V0\_0

Cső külső átmérője [D <sub>o</sub> (mm)]	Tervezési nyomás [p <sub>c</sub> (Mpa)]	Biztonsági tényező	Folyáshatár [ReH (N/mm <sup>2</sup> )]	Tervezési hőmérséklet [T](°C)
168,30	10,00	1,40	355,00	50
<b>Egyenes cső minimálisan választható falvastagsága [e<sub>v</sub> (mm)]</b>	<b>Ívcső minimálisan választható falvastagsága [e<sub>iv</sub> (mm)]</b>	<b>Egyenes cső heg. tény. [z (0,7; 0,85; 1)]</b>	<b>Anyagminőség</b>	<b>Korróziós pótlék [c<sub>o</sub> (mm)]</b>
5,00	6,30	1,00	P355NH	1,00
Minimálisan szükséges Falvastagság [e (mm)]	Egyenes cső falv. pótlékokkal [e <sub>e</sub> (mm)]	Ívcső falv. Pótlékokkal [e <sub>i</sub> (mm)]	Félgyártmány negatív tűrése [c <sub>1</sub> ]	Gyártástechnikai pótlék [c <sub>2</sub> ]
3,25	4,88	5,69	0,63	0,81
Megengedett feszültség [f(N/mm <sup>2</sup> )]	Próbanyomás értéke [p <sub>r</sub> (Mpa)]	Érvényességi tartomány [T <sub>e</sub> ]	Fesz. a tervezési nyomáson [K <sub>T</sub> (N/mm <sup>2</sup> )]	Fesz. a próbanyomáson [K <sub>pr</sub> (N/mm <sup>2</sup> )]
253,57	12,50	1,06	128,57	160,71
<b>Értékelés:</b>	<b>A próbanyomáson a tervezett vezeték megfelel, mert Kt/ReH*0,95 értéke: 0,38 ami kisebb mint 1! Ugyanakkor a tervezett vezeték megfelel, mert Kpr/fm1 értéke: 0,5 ami kisebb mint 1! Jelen üzemi körülmények között!</b>			
Cső külső átmérője [D <sub>o</sub> (mm)]	Tervezési nyomás [p <sub>c</sub> (Mpa)]	Biztonsági tényező	Folyáshatár [ReH (N/mm <sup>2</sup> )]	Tervezési hőmérséklet [T](°C)
168,30	10,00	2,00	355,00	50
<b>Egyenes cső minimálisan választható falvastagsága [e<sub>v</sub> (mm)]</b>	<b>Ívcső minimálisan választható falvastagsága [e<sub>iv</sub> (mm)]</b>	<b>Egyenes cső heg. tény. [z (0,7; 0,85; 1)]</b>	<b>Anyagminőség</b>	<b>Korróziós pótlék [c<sub>o</sub> (mm)]</b>
7,10	8,00	1,00	P355NH	1,00
Minimálisan szükséges Falvastagság [e (mm)]	Egyenes cső falv. pótlékokkal [e <sub>e</sub> (mm)]	Ívcső falv. Pótlékokkal [e <sub>i</sub> (mm)]	Félgyártmány negatív tűrése [c <sub>1</sub> ]	Gyártástechnikai pótlék [c <sub>2</sub> ]
4,61	6,50	7,65	0,89	1,15
Megengedett feszültség [f(N/mm <sup>2</sup> )]	Próbanyomás értéke [p <sub>r</sub> (Mpa)]	Érvényességi tartomány [T <sub>e</sub> ]	Fesz. a tervezési nyomáson [K <sub>T</sub> (N/mm <sup>2</sup> )]	Fesz. a próbanyomáson [K <sub>pr</sub> (N/mm <sup>2</sup> )]
177,5	12,50	1,09	100,19	125,23
<b>Értékelés:</b>	<b>A próbanyomáson a tervezett vezeték megfelel, mert Kt/ReH*0,95 értéke: 0,3 ami kisebb mint 1! Ugyanakkor a tervezett vezeték megfelel, mert Kpr/fm1 értéke: 0,39 ami kisebb mint 1! Jelen üzemi körülmények között!</b>			

Terv megnevezése: HHE-Sellye mezőfejlesztés 2. ütem

Azonosító: 1182

Verzió: V0\_0

Cső külső átmérője [D <sub>o</sub> (mm)]	Tervezési nyomás [p <sub>c</sub> (Mpa)]	Biztonsági tényező	Folyáshatár [ReH (N/mm <sup>2</sup> )]	Tervezési hőmérséklet [T] (°C)
88,90	10,00	1,40	355,00	50
<b>Egyenes cső minimálisan választható falvastagsága [e<sub>v</sub> (mm)]</b>	<b>Ívcső minimálisan választható falvastagsága [e<sub>iv</sub> (mm)]</b>	Egyenes cső heg. tény. [z (0,7; 0,85; 1)]	Anyagminőség	Korróziós pótlék [c <sub>o</sub> (mm)]
3,20	4,00	1,00	P355NH	1,00
Minimálisan szükséges Falvastagság [e (mm)]	Egyenes cső falv. pótlékokkal [e <sub>e</sub> (mm)]	Ívcső falv. Pótlékokkal [e <sub>i</sub> (mm)]	Félgyártmány negatív tűrése [c <sub>1</sub> ]	Gyártástechnikai pótlék [c <sub>2</sub> ]
1,72	3,12	3,55	0,40	0,43
Megengedett feszültség [f(N/mm <sup>2</sup> )]	Próbanyomás értéke [p <sub>r</sub> (Mpa)]	Érvényességi tartomány [T <sub>e</sub> ]	Fesz. a tervezési nyomáson [K <sub>T</sub> (N/mm <sup>2</sup> )]	Fesz. a próbanyomáson [K <sub>pr</sub> (N/mm <sup>2</sup> )]
253,57	12,50	1,08	106,13	132,66
<b>Értékelés:</b>	A próbanyomáson a tervezett vezeték megfelel, mert K <sub>T</sub> /ReH <sup>0,95</sup> értéke: 0,31 ami kisebb mint 1! Ugyanakkor a tervezett vezeték megfelel, mert K <sub>pr</sub> /f <sub>m1</sub> értéke: 0,41 ami kisebb mint 1! Jelen üzemi körülmények között!			
Cső külső átmérője [D <sub>o</sub> (mm)]	Tervezési nyomás [p <sub>c</sub> (Mpa)]	Biztonsági tényező	Folyáshatár [ReH (N/mm <sup>2</sup> )]	Tervezési hőmérséklet [T] (°C)
88,90	10,00	2,00	395,00	50
<b>Egyenes cső minimálisan választható falvastagsága [e<sub>v</sub> (mm)]</b>	<b>Ívcső minimálisan választható falvastagsága [e<sub>iv</sub> (mm)]</b>	Egyenes cső heg. tény. [z (0,7; 0,85; 1)]	Anyagminőség	Korróziós pótlék [c <sub>o</sub> (mm)]
4,00	5,00	1,00	P355NH	1,00
Minimálisan szükséges Falvastagság [e (mm)]	Egyenes cső falv. pótlékokkal [e <sub>e</sub> (mm)]	Ívcső falv. Pótlékokkal [e <sub>i</sub> (mm)]	Félgyártmány negatív tűrése [c <sub>1</sub> ]	Gyártástechnikai pótlék [c <sub>2</sub> ]
2,44	3,94	4,54	0,50	0,61
Megengedett feszültség [f(N/mm <sup>2</sup> )]	Próbanyomás értéke [p <sub>r</sub> (Mpa)]	Érvényességi tartomány [T <sub>e</sub> ]	Fesz. a tervezési nyomáson [K <sub>T</sub> (N/mm <sup>2</sup> )]	Fesz. a próbanyomáson [K <sub>pr</sub> (N/mm <sup>2</sup> )]
177,5	12,50	1,10	83,90	104,88
<b>Értékelés:</b>	A próbanyomáson a tervezett vezeték megfelel, mert K <sub>T</sub> /ReH <sup>0,95</sup> értéke: 0,25 ami kisebb mint 1! Ugyanakkor a tervezett vezeték megfelel, mert K <sub>pr</sub> /f <sub>m1</sub> értéke: 0,32 ami kisebb mint 1! Jelen üzemi körülmények között!			

Terv megnevezése: HHE-Sellye mezőfejlesztés 2. ütem

Azonosító: 1182

Verzió: V0\_0

Cső külső átmérője [D <sub>o</sub> (mm)]	Tervezési nyomás [p <sub>c</sub> (Mpa)]	Biztonsági tényező	Folyáshatár [ReH (N/mm <sup>2</sup> )]	Tervezési hőmérséklet [T](°C)
33,70	21,00	1,40	355,00	50
<b>Egyenes cső minimálisan választható falvastagsága [e<sub>v</sub> (mm)]</b>	<b>Ívcső minimálisan választható falvastagsága [e<sub>iv</sub> (mm)]</b>	<b>Egyenes cső heg. tény. [z (0,7; 0,85; 1)]</b>	<b>Anyagminőség</b>	<b>Korróziós pótlék [c<sub>o</sub> (mm)]</b>
<b>2,90</b>	<b>3,20</b>	1,00	P355NH	1,00
<b>Minimálisan szükséges Falvastagság [e (mm)]</b>	<b>Egyenes cső falv. pótlékokkal [e<sub>e</sub> (mm)]</b>	<b>Ívcső falv. Pótlékokkal [e<sub>i</sub> (mm)]</b>	<b>Félgyártmány negatív túrése [c<sub>1</sub>]</b>	<b>Gyártástechnikai pótlék [c<sub>2</sub>]</b>
1,34	2,74	3,07	0,40	0,33
<b>Megengedett feszültség [f(N/mm<sup>2</sup>)]</b>	<b>Próbanyomás értéke [p<sub>r</sub> (Mpa)]</b>	<b>Érvényességi tartomány [T<sub>e</sub>]</b>	<b>Fesz. a tervezési nyomáson [K<sub>T</sub> (N/mm<sup>2</sup>)]</b>	<b>Fesz. a próbanyomáson [K<sub>pr</sub> (N/mm<sup>2</sup>)]</b>
253,57	26,25	1,21	100,08	125,10
<b>Értékelés:</b>	<b>A próbanyomáson a tervezett vezeték megfelel, mert Kt/ReH*0.95 értéke: 0.3 ami kisebb mint 1! Ugyanakkor a tervezett vezeték megfelel, mert Kpr/fm1 értéke: 0,39 ami kisebb mint 1! Jelen üzemi körülmények között!</b>			
Cső külső átmérője [D <sub>o</sub> (mm)]	Tervezési nyomás [p <sub>c</sub> (Mpa)]	Biztonsági tényező	Folyáshatár [ReH (N/mm <sup>2</sup> )]	Tervezési hőmérséklet [T](°C)
33,70	21,00	2,00	355,00	50
<b>Egyenes cső minimálisan választható falvastagsága [e<sub>v</sub> (mm)]</b>	<b>Ívcső minimálisan választható falvastagsága [e<sub>iv</sub> (mm)]</b>	<b>Egyenes cső heg. tény. [z (0,7; 0,85; 1)]</b>	<b>Anyagminőség</b>	<b>Korróziós pótlék [c<sub>o</sub> (mm)]</b>
<b>3,60</b>	<b>4,00</b>	1,00	P355NH	1,00
<b>Minimálisan szükséges Falvastagság [e (mm)]</b>	<b>Egyenes cső falv. pótlékokkal [e<sub>e</sub> (mm)]</b>	<b>Ívcső falv. Pótlékokkal [e<sub>i</sub> (mm)]</b>	<b>Félgyártmány negatív túrése [c<sub>1</sub>]</b>	<b>Gyártástechnikai pótlék [c<sub>2</sub>]</b>
1,88	3,33	3,80	0,45	0,47
<b>Megengedett feszültség [f(N/mm<sup>2</sup>)]</b>	<b>Próbanyomás értéke [p<sub>r</sub> (Mpa)]</b>	<b>Érvényességi tartomány [T<sub>e</sub>]</b>	<b>Fesz. a tervezési nyomáson [K<sub>T</sub> (N/mm<sup>2</sup>)]</b>	<b>Fesz. a próbanyomáson [K<sub>pr</sub> (N/mm<sup>2</sup>)]</b>
177,5	26,25	1,27	77,96	97,45
<b>Értékelés:</b>	<b>A próbanyomáson a tervezett vezeték megfelel, mert Kt/ReH*0.95 értéke: 0.23 ami kisebb mint 1! Ugyanakkor a tervezett vezeték megfelel, mert Kpr/fm1 értéke: 0.3 ami kisebb mint 1! Jelen üzemi körülmények között!</b>			

Szolnok, 2023. 06. 01.

Csányoszró

HHE-Csányoszró-1 kútkörzet

HHE-Csányoszró-3 kútkörzet

HHE-Csányoszró-2 kútkörzet

HHE-Sellye-13 kútkörzet

HHE-Sósvertike-1 kútkörzet

HHE-Sellye-10 kútkörzet

HHE-Sellye-12 kútkörzet

HHE-Sellye-9 kútkörzet

HHE-Sellye-7B és 7C kútkörzet

Sellye

HHE-Sellye-5, 5B és 5C kútkörzetek

HHE-Sellye-8 kútkörzet

HHE-Sellye  
kihelyezett gyűjtő

közös gerincvezetékek  
"B" alternatív nyomvonála

HHE-Sellye-4 kútkörzet

Sósvertike

Az ábrázolt eljárás, megoldás stb. a Peterson Engineering Kft. tulajdona. A szerződéstől eltérő felhasználás jogi következményekkel jár!

Mégrendelő:	Tervező	Alkalmazott	Terv megnevezése:
	Menyhárt-Kiss Arnold	Alkalmazott	HHE-Sellye mezőfejlesztés 2. ütem
Tervező:	Rajzoló	Alkalmazott	Létesítmény
	Bálint Tamás	Alkalmazott	
Tervező:	Dátum	Kérel/Füzet/Szalag	Áttekintő helyszínrajz
	2023.06.19	3 Füzet	
Tervező:	Méretarány	Nyomvonal	Tervszám: 1182
	1:20 000	A3	



IDEV  
7028 PÉCS KÖZ.  
Művelődési Hely, Kertvárosi út 44.

Peterson Engineering Kft.  
115 Budapest, Béla út 55. 1. emelet 22.













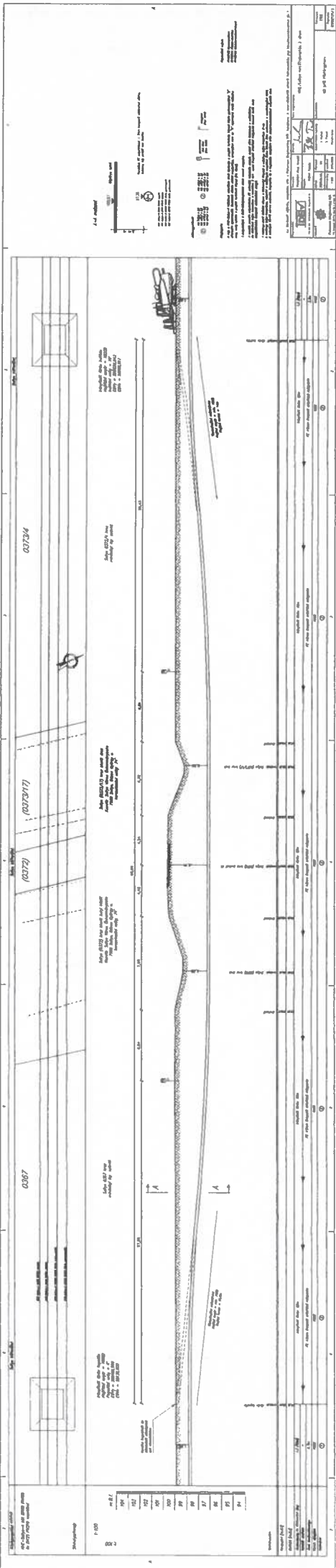

Project Name		Scale	
Drawing No.		Date	
Author		Checked	
Approved		Project Manager	

**Legend:**

- Roadway Surface
- Subgrade
- Base
- Drainage Ditch
- Embankment
- Concrete Curb
- Utility Structure

**Notes:**

- All elevations are in meters above sea level.
- The roadway surface is finished to a 1.5% slope.
- The drainage ditch is finished to a 1:1 slope.
- The embankments are finished to a 1:1 slope.
- The concrete curb is finished to a 1:1 slope.
- The utility structure is finished to a 1:1 slope.

**Dimensions:**

- Shoulder width: 1.50 m
- Subgrade width: 3.00 m
- Base width: 3.00 m
- Drainage ditch width: 0.50 m
- Embankment width: 1.50 m
- Concrete curb width: 0.50 m
- Utility structure width: 0.50 m

**Elevations:**

- Top of roadway surface: 10.00 m
- Top of subgrade: 9.50 m
- Top of base: 9.00 m
- Top of drainage ditch: 8.50 m
- Top of embankment: 8.00 m
- Top of concrete curb: 7.50 m
- Top of utility structure: 7.00 m

**Scale:** 1:100

**Notes:**

- 1. All elevations are in meters above sea level.
- 2. The roadway surface is finished to a 1.5% slope.
- 3. The drainage ditch is finished to a 1:1 slope.
- 4. The embankments are finished to a 1:1 slope.
- 5. The concrete curb is finished to a 1:1 slope.
- 6. The utility structure is finished to a 1:1 slope.

**Dimensions:**

- Shoulder width: 1.50 m
- Subgrade width: 3.00 m
- Base width: 3.00 m
- Drainage ditch width: 0.50 m
- Embankment width: 1.50 m
- Concrete curb width: 0.50 m
- Utility structure width: 0.50 m

**Elevations:**

- Top of roadway surface: 10.00 m
- Top of subgrade: 9.50 m
- Top of base: 9.00 m
- Top of drainage ditch: 8.50 m
- Top of embankment: 8.00 m
- Top of concrete curb: 7.50 m
- Top of utility structure: 7.00 m

**Scale:** 1:100

**Notes:**

- 1. All elevations are in meters above sea level.
- 2. The roadway surface is finished to a 1.5% slope.
- 3. The drainage ditch is finished to a 1:1 slope.
- 4. The embankments are finished to a 1:1 slope.
- 5. The concrete curb is finished to a 1:1 slope.
- 6. The utility structure is finished to a 1:1 slope.

**Dimensions:**

- Shoulder width: 1.50 m
- Subgrade width: 3.00 m
- Base width: 3.00 m
- Drainage ditch width: 0.50 m
- Embankment width: 1.50 m
- Concrete curb width: 0.50 m
- Utility structure width: 0.50 m

**Elevations:**

- Top of roadway surface: 10.00 m
- Top of subgrade: 9.50 m
- Top of base: 9.00 m
- Top of drainage ditch: 8.50 m
- Top of embankment: 8.00 m
- Top of concrete curb: 7.50 m
- Top of utility structure: 7.00 m

**Scale:** 1:100

**Notes:**

- 1. All elevations are in meters above sea level.
- 2. The roadway surface is finished to a 1.5% slope.
- 3. The drainage ditch is finished to a 1:1 slope.
- 4. The embankments are finished to a 1:1 slope.
- 5. The concrete curb is finished to a 1:1 slope.
- 6. The utility structure is finished to a 1:1 slope.

**Dimensions:**

- Shoulder width: 1.50 m
- Subgrade width: 3.00 m
- Base width: 3.00 m
- Drainage ditch width: 0.50 m
- Embankment width: 1.50 m
- Concrete curb width: 0.50 m
- Utility structure width: 0.50 m

**Elevations:**

- Top of roadway surface: 10.00 m
- Top of subgrade: 9.50 m
- Top of base: 9.00 m
- Top of drainage ditch: 8.50 m
- Top of embankment: 8.00 m
- Top of concrete curb: 7.50 m
- Top of utility structure: 7.00 m



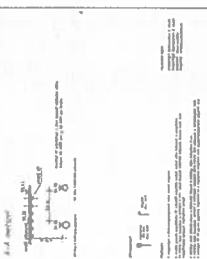
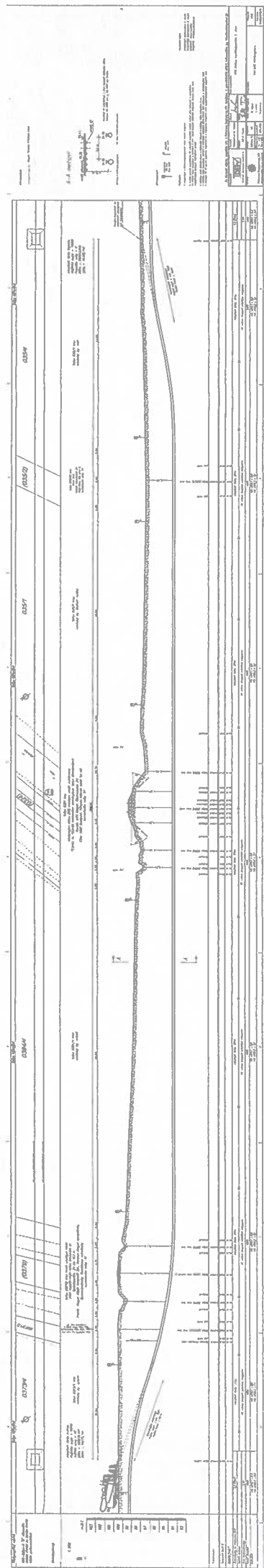

Stationing	Notes	Profile Elevation	Plan Elevation
03724	...	...	...
03725	...	...	...
03726	...	...	...
03727	...	...	...
03728	...	...	...
03729	...	...	...
03730	...	...	...
03731	...	...	...
03732	...	...	...
03733	...	...	...
03734	...	...	...
03735	...	...	...
03736	...	...	...
03737	...	...	...
03738	...	...	...
03739	...	...	...
03740	...	...	...
03741	...	...	...
03742	...	...	...
03743	...	...	...
03744	...	...	...
03745	...	...	...
03746	...	...	...
03747	...	...	...
03748	...	...	...
03749	...	...	...
03750	...	...	...
03751	...	...	...
03752	...	...	...
03753	...	...	...
03754	...	...	...
03755	...	...	...
03756	...	...	...
03757	...	...	...
03758	...	...	...
03759	...	...	...
03760	...	...	...
03761	...	...	...
03762	...	...	...
03763	...	...	...
03764	...	...	...
03765	...	...	...
03766	...	...	...
03767	...	...	...
03768	...	...	...
03769	...	...	...
03770	...	...	...
03771	...	...	...
03772	...	...	...
03773	...	...	...
03774	...	...	...
03775	...	...	...
03776	...	...	...
03777	...	...	...
03778	...	...	...
03779	...	...	...
03780	...	...	...
03781	...	...	...
03782	...	...	...
03783	...	...	...
03784	...	...	...
03785	...	...	...
03786	...	...	...
03787	...	...	...
03788	...	...	...
03789	...	...	...
03790	...	...	...
03791	...	...	...
03792	...	...	...
03793	...	...	...
03794	...	...	...
03795	...	...	...
03796	...	...	...
03797	...	...	...
03798	...	...	...
03799	...	...	...
03800	...	...	...



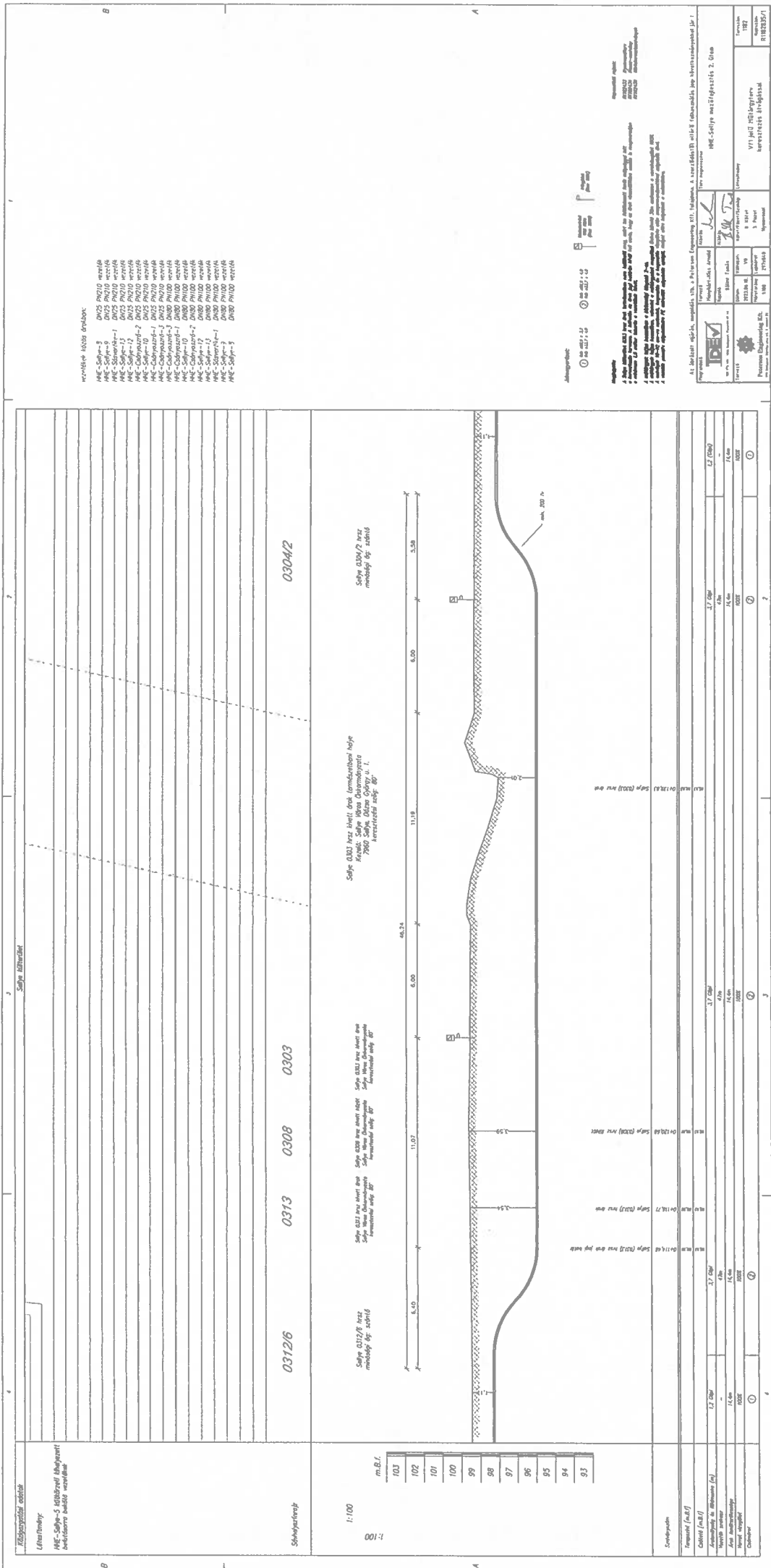

- vezeték és csatlakozók:
- AKC-Selye-8 DVCS PV100 vezetékek
  - AKC-Selye-9 DVCS PV100 vezetékek
  - AKC-Selye-10 DVCS PV100 vezetékek
  - AKC-Selye-11 DVCS PV100 vezetékek
  - AKC-Selye-12 DVCS PV100 vezetékek
  - AKC-Selye-13 DVCS PV100 vezetékek
  - AKC-Selye-14 DVCS PV100 vezetékek
  - AKC-Selye-15 DVCS PV100 vezetékek
  - AKC-Selye-16 DVCS PV100 vezetékek
  - AKC-Selye-17 DVCS PV100 vezetékek
  - AKC-Selye-18 DVCS PV100 vezetékek
  - AKC-Selye-19 DVCS PV100 vezetékek
  - AKC-Selye-20 DVCS PV100 vezetékek
  - AKC-Selye-21 DVCS PV100 vezetékek
  - AKC-Selye-22 DVCS PV100 vezetékek
  - AKC-Selye-23 DVCS PV100 vezetékek
  - AKC-Selye-24 DVCS PV100 vezetékek
  - AKC-Selye-25 DVCS PV100 vezetékek
  - AKC-Selye-26 DVCS PV100 vezetékek
  - AKC-Selye-27 DVCS PV100 vezetékek
  - AKC-Selye-28 DVCS PV100 vezetékek
  - AKC-Selye-29 DVCS PV100 vezetékek
  - AKC-Selye-30 DVCS PV100 vezetékek
  - AKC-Selye-31 DVCS PV100 vezetékek
  - AKC-Selye-32 DVCS PV100 vezetékek
  - AKC-Selye-33 DVCS PV100 vezetékek
  - AKC-Selye-34 DVCS PV100 vezetékek
  - AKC-Selye-35 DVCS PV100 vezetékek
  - AKC-Selye-36 DVCS PV100 vezetékek
  - AKC-Selye-37 DVCS PV100 vezetékek
  - AKC-Selye-38 DVCS PV100 vezetékek
  - AKC-Selye-39 DVCS PV100 vezetékek
  - AKC-Selye-40 DVCS PV100 vezetékek
  - AKC-Selye-41 DVCS PV100 vezetékek
  - AKC-Selye-42 DVCS PV100 vezetékek
  - AKC-Selye-43 DVCS PV100 vezetékek
  - AKC-Selye-44 DVCS PV100 vezetékek
  - AKC-Selye-45 DVCS PV100 vezetékek
  - AKC-Selye-46 DVCS PV100 vezetékek
  - AKC-Selye-47 DVCS PV100 vezetékek
  - AKC-Selye-48 DVCS PV100 vezetékek
  - AKC-Selye-49 DVCS PV100 vezetékek
  - AKC-Selye-50 DVCS PV100 vezetékek
  - AKC-Selye-51 DVCS PV100 vezetékek
  - AKC-Selye-52 DVCS PV100 vezetékek
  - AKC-Selye-53 DVCS PV100 vezetékek
  - AKC-Selye-54 DVCS PV100 vezetékek
  - AKC-Selye-55 DVCS PV100 vezetékek
  - AKC-Selye-56 DVCS PV100 vezetékek
  - AKC-Selye-57 DVCS PV100 vezetékek
  - AKC-Selye-58 DVCS PV100 vezetékek
  - AKC-Selye-59 DVCS PV100 vezetékek
  - AKC-Selye-60 DVCS PV100 vezetékek
  - AKC-Selye-61 DVCS PV100 vezetékek
  - AKC-Selye-62 DVCS PV100 vezetékek
  - AKC-Selye-63 DVCS PV100 vezetékek
  - AKC-Selye-64 DVCS PV100 vezetékek
  - AKC-Selye-65 DVCS PV100 vezetékek
  - AKC-Selye-66 DVCS PV100 vezetékek
  - AKC-Selye-67 DVCS PV100 vezetékek
  - AKC-Selye-68 DVCS PV100 vezetékek
  - AKC-Selye-69 DVCS PV100 vezetékek
  - AKC-Selye-70 DVCS PV100 vezetékek
  - AKC-Selye-71 DVCS PV100 vezetékek
  - AKC-Selye-72 DVCS PV100 vezetékek
  - AKC-Selye-73 DVCS PV100 vezetékek
  - AKC-Selye-74 DVCS PV100 vezetékek
  - AKC-Selye-75 DVCS PV100 vezetékek
  - AKC-Selye-76 DVCS PV100 vezetékek
  - AKC-Selye-77 DVCS PV100 vezetékek
  - AKC-Selye-78 DVCS PV100 vezetékek
  - AKC-Selye-79 DVCS PV100 vezetékek
  - AKC-Selye-80 DVCS PV100 vezetékek
  - AKC-Selye-81 DVCS PV100 vezetékek
  - AKC-Selye-82 DVCS PV100 vezetékek
  - AKC-Selye-83 DVCS PV100 vezetékek
  - AKC-Selye-84 DVCS PV100 vezetékek
  - AKC-Selye-85 DVCS PV100 vezetékek
  - AKC-Selye-86 DVCS PV100 vezetékek
  - AKC-Selye-87 DVCS PV100 vezetékek
  - AKC-Selye-88 DVCS PV100 vezetékek
  - AKC-Selye-89 DVCS PV100 vezetékek
  - AKC-Selye-90 DVCS PV100 vezetékek
  - AKC-Selye-91 DVCS PV100 vezetékek
  - AKC-Selye-92 DVCS PV100 vezetékek
  - AKC-Selye-93 DVCS PV100 vezetékek
  - AKC-Selye-94 DVCS PV100 vezetékek
  - AKC-Selye-95 DVCS PV100 vezetékek
  - AKC-Selye-96 DVCS PV100 vezetékek
  - AKC-Selye-97 DVCS PV100 vezetékek
  - AKC-Selye-98 DVCS PV100 vezetékek
  - AKC-Selye-99 DVCS PV100 vezetékek
  - AKC-Selye-100 DVCS PV100 vezetékek

1. A terv készítését megelőzően a helyszíni felmérést követően a terv készítéséhez szükséges adatokat a terv készítői gyűjtötték össze. A terv készítői a felmérés adatai alapján készítették el a tervet. A terv készítői nem felelősek a tervben szereplő adatok pontosságáért. A terv készítői nem felelősek a tervben szereplő adatok pontosságáért.

		IDEV Informatikai és Építészeti Vállalat 1125 Budapest, Fehérvári út 101. sz.	
Tervező: Varga Zoltán	Készítette: Varga Zoltán	Ellenőrizte: Varga Zoltán	Jóváhagyta: Varga Zoltán
Tervezés dátuma: 2023.09.12.	Tervezés helye: Budapest	Tervezés célja: Új közlekedési út tervezése	Tervezés méretaránya: 1:100
Tervezési feladat megnevezése: Új közlekedési út tervezése		Tervezési feladat megnevezése: Új közlekedési út tervezése	
Tervezési feladat megnevezése: Új közlekedési út tervezése		Tervezési feladat megnevezése: Új közlekedési út tervezése	

0304/2

Selye 0304/2 vezetékek  
 Készítette: Selye Zoltán  
 2023.09.12.

0313 0308 0303

Selye 0313 vezetékek  
 Készítette: Selye Zoltán  
 2023.09.12.

0312/6

Selye 0312/6 vezetékek  
 Készítette: Selye Zoltán  
 2023.09.12.

m.B.:  
 103  
 102  
 101  
 100  
 99  
 98  
 97  
 96  
 95  
 94  
 93

1:100  
 000

Tervező: Varga Zoltán	Készítette: Varga Zoltán	Ellenőrizte: Varga Zoltán	Jóváhagyta: Varga Zoltán
Tervezés dátuma: 2023.09.12.	Tervezés helye: Budapest	Tervezés célja: Új közlekedési út tervezése	Tervezés méretaránya: 1:100
Tervezési feladat megnevezése: Új közlekedési út tervezése		Tervezési feladat megnevezése: Új közlekedési út tervezése	
Tervezési feladat megnevezése: Új közlekedési út tervezése		Tervezési feladat megnevezése: Új közlekedési út tervezése	

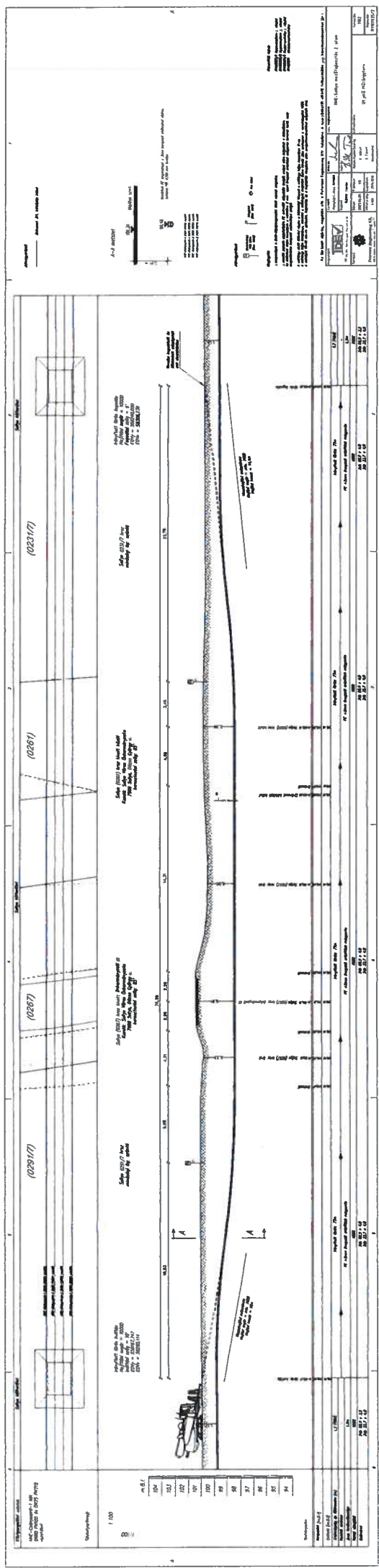

Project Name: Drawing No: Date: Scale: Author: Checked: Approved:	Drawing Title: Drawing No: Date: Scale: Author: Checked: Approved:

1. The drawing shall, together with the relevant specifications, be taken as the contract documents for the execution of the work.   
 2. The contractor shall be responsible for the interpretation of the drawing and specifications.   
 3. The contractor shall be responsible for the accuracy of the drawing and specifications.   
 4. The contractor shall be responsible for the compliance of the work with the relevant specifications.   
 5. The contractor shall be responsible for the safety of the work.   
 6. The contractor shall be responsible for the protection of the existing infrastructure.   
 7. The contractor shall be responsible for the removal of the work.   
 8. The contractor shall be responsible for the disposal of the waste.   
 9. The contractor shall be responsible for the maintenance of the work.   
 10. The contractor shall be responsible for the completion of the work.

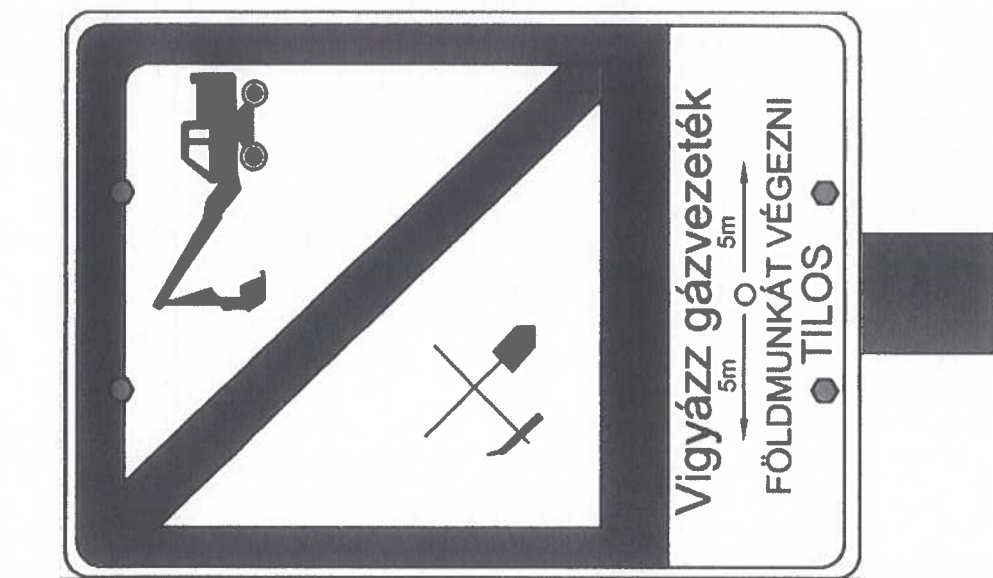

**Megjegyzés:**

A tábla dopszíne fehér, kerete piros, szegélye fekete.  
A szövegben szereplő "TILOS" szó kiemelt, nagybetűs piros színű.

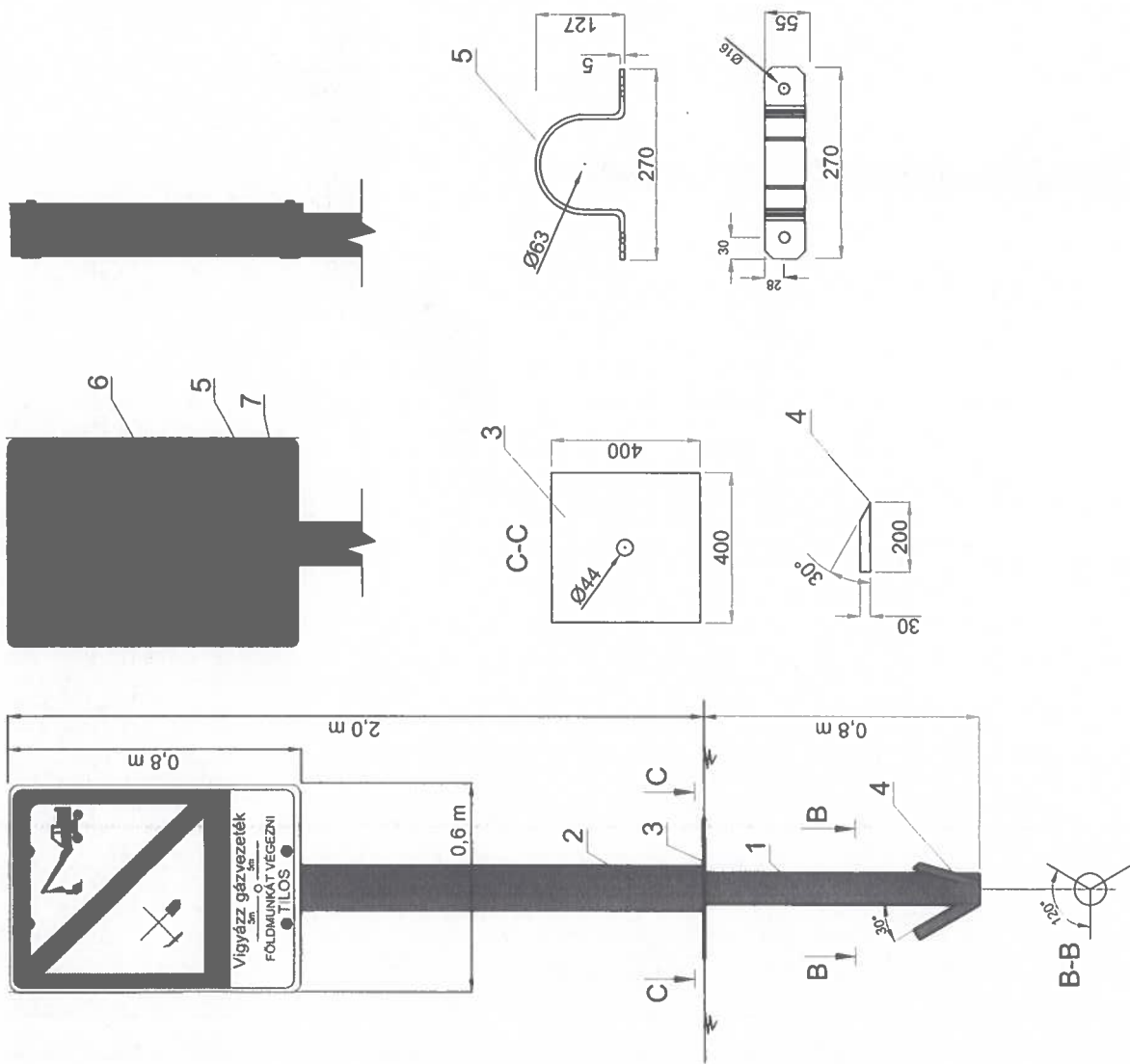

Az ábrázolt eljárás, megoldás stb. a Peterson Engineering Kft. tulajdona. A szerződéstől eltérő felhasználás jogi következményekkel jár!

 106 115 411 806 Budapest, Pappkői út 14.	Tervező: Peterson Engineering Kft. 115 Budapest, Mátyás utca 5. 1. emelet 72.	Tervező: Menyhárt-Kiss Arnold	Terv megnevezése: HHE-Sellye mezőfejlesztés 2. úttem	Tervszám: 1182
		Rajzoló: Menyhárt-Kiss Arnold	Aláírás: 	
Tervező: IDEV	Tervező: Peterson Engineering Kft.	Dátum: 2023.01.01.	Körter./Füzet/Szakág: V0	Nyomvonal
		Változat: V0	Méretarány: A3	

Jel	Db	Megnevezés	Méret	Anyag	Szabvány	Megjegyzés
1	1	Vn acélcső	Ø42,3x3x2200	S275J2	EN 10219	
2	1	PE cső	Ø62x8x2000	UV álló PE	EN 10025	RAL 9010
3	1	Táplémez	400x400x2	S275J2	EN 10025	
4	3	Tüskék	30x200x2	S275J2	EN 10025	
5	2	Csöbilles	55x270x5	S235JRG2		
6	1	Tábla	600x800			
7	4	Szegcsavar és csavaranya	M14x50			

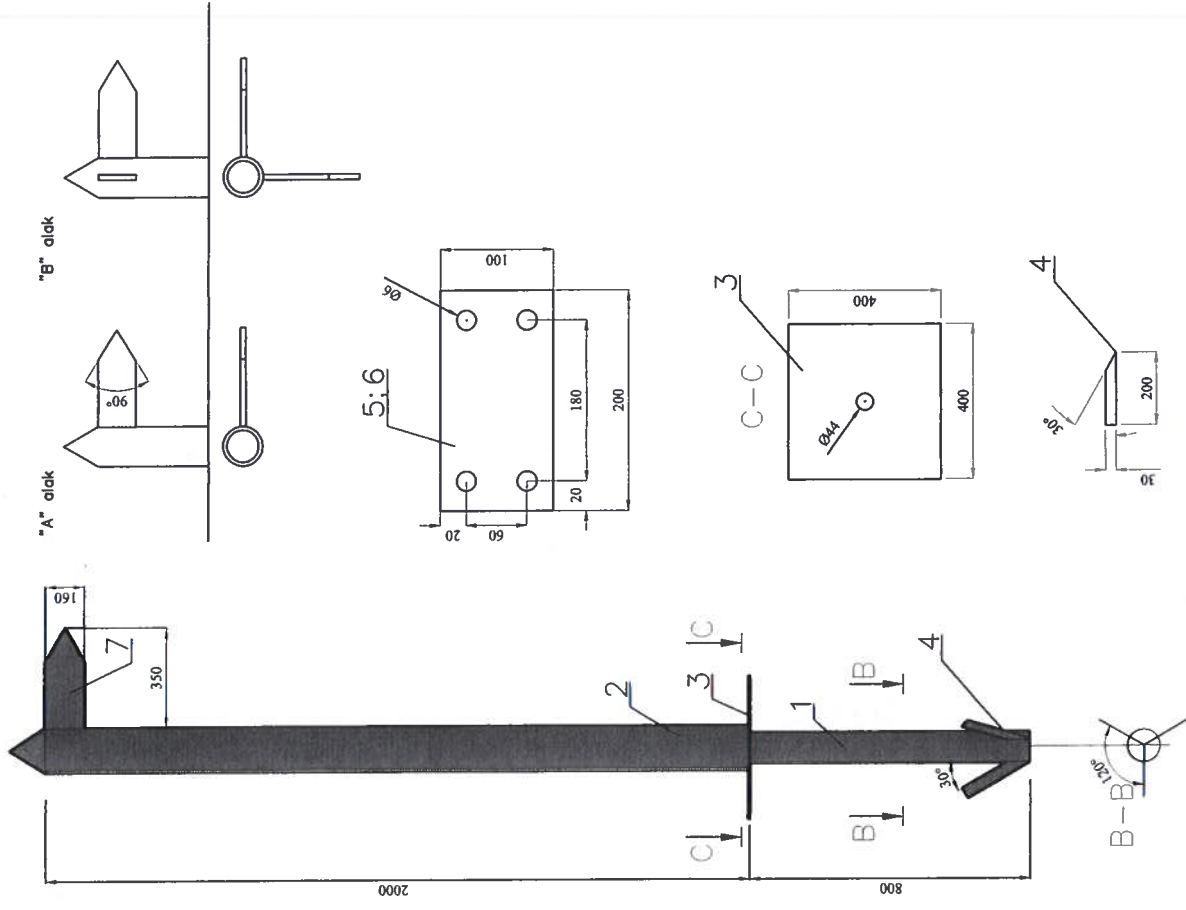
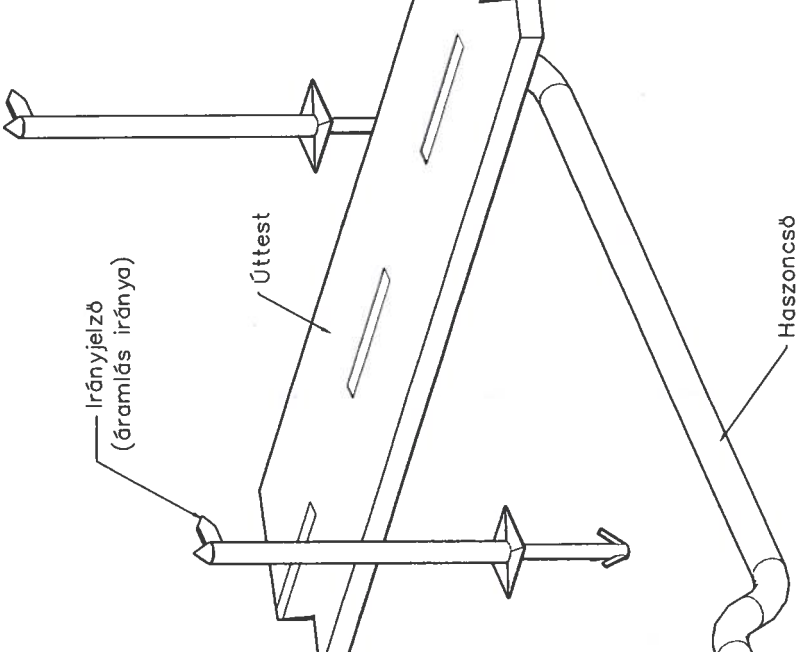
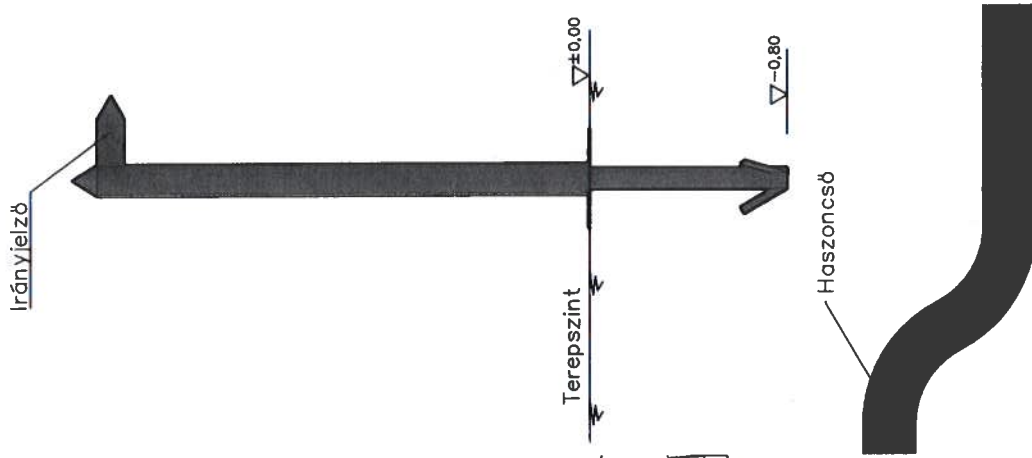

Jel	Db	Megnevezés	Méret	Anyag	Szabvány	Megjegyzés
1	1	Vn acélcső	Ø42,3x3x2200	S275J2	EN 10219	
2	1	PE cső	Ø62x8x2000	UV 4116 PE		RAL 9010
3	1	Talplemez	400x400x2	S275J2	EN 10025	
4	3	Tűske	30x200x2	S275J2	EN 10025	
5	1	Adattábla	2x100x200	A199 99	MSZ EN 485	
6	4	Félgömbfejű szegecs	Ø5x10	AIMG311	MSZ 4254	
7	1	Jelzőtábla	3x50x350	S185	MSZ EN 10029	

Az ábrázolt eljárás, megoldás stb. a Peterson Engineering Kft. tulajdona. A szerződéstől eltérő felhasználás jogi következményekkel jár!

**Tervező:** IDEV  
 106 115 Kft. 1026 Budapest, Páratér út 44.  
**Tervező:**

**Tervező:**   
 Peterson Engineering Kft.  
 115 Budapest, Mátyás úti út 7. emelet 22.

**Tervező:** Menyhárt-Kiss Arnold  
**Rajzoló:** Menyhárt-Kiss Arnold  
**Dátum:** Vg/ozsa/ V0  
 2023.01.01.  
**Héretarány:** Lapméret: A3

**Terv megnevezése:** HHE-Sellye mezőfejlesztés 2. ütem

**Aláírás:**   
**Aláírás:**

**Kéret/Fuzet/Szakag:**   
**Nyomvonal:** Nyomvonal

**Létesítmény:** Irányjelző tábla



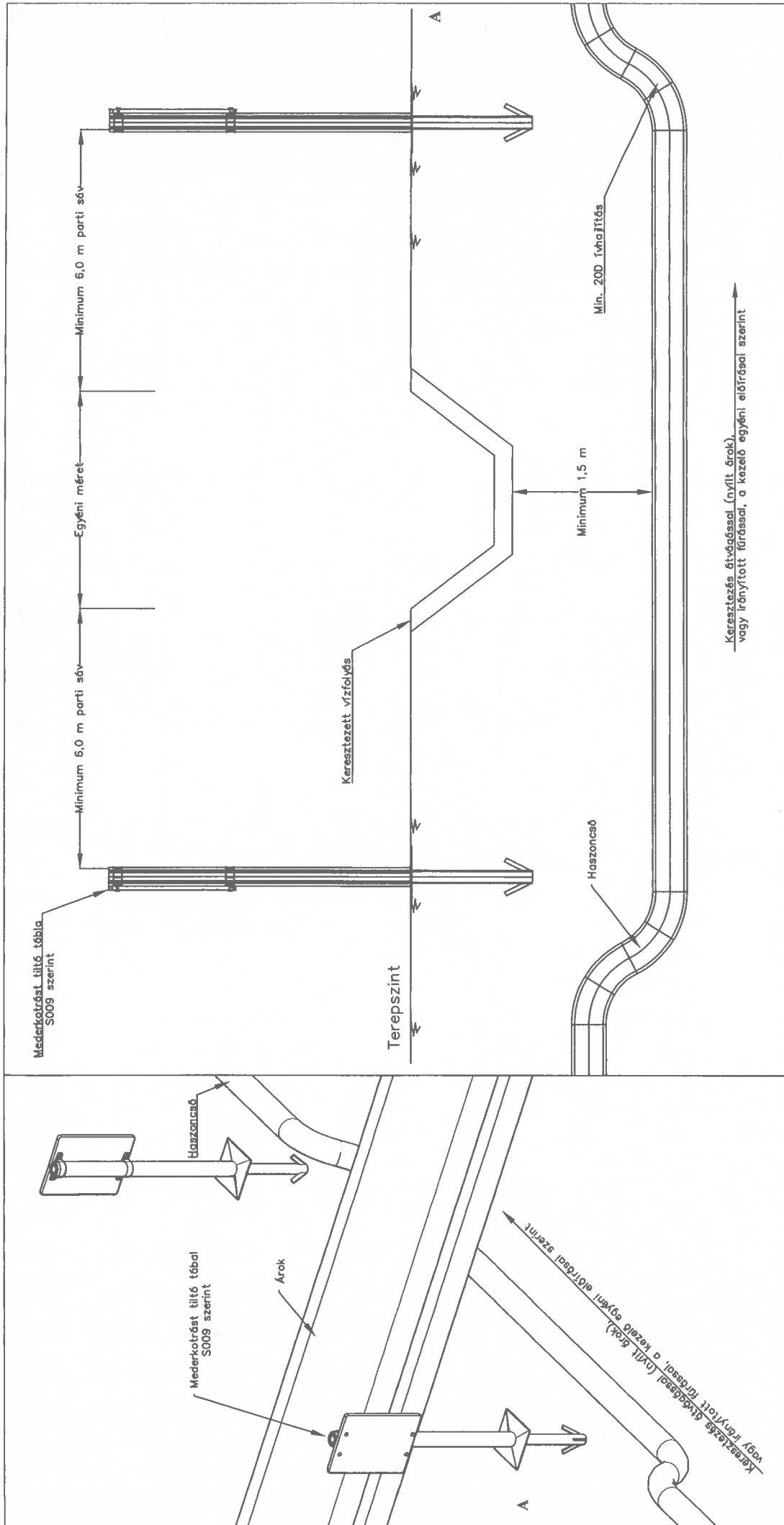

**Tervszám:** 1182  
**Rajzszám:** S011



**Megjegyzés:**

- A mőtárgy teljes hosszában, és a végpontjaitól 30–30 méterre a varratok vizsgálata 100% terjedelemben történik.
- A mőtárgy teljes hosszában a biztonsági tényező 2,0.
- Védőcső helyett átfúrás esetén +2 mm epoxi üvegszál erősítésű bevonatot kell használni az előszigetelt cső szigetelésének védelmére!

Az ábrázolt eljárás, megoldás stb. a Peterson Engineering Kft. tulajdona. A szerződéstől eltérő felhasználás jogi következményekkel jár!

			
Megrendelő: IDE 115 Kft. 802 Budapest, Pászelli ú. 44.		Tervező: Peterson Engineering Kft. 115 Budapest, Pászelli ú. 44. T. 1. emelet 22.	
Tervező: Menyhárt-Kiss Arnold	Aláírás: 	Tervező: Menyhárt-Kiss Arnold	Aláírás: 
Ragzó: Menyhárt-Kiss Arnold	Választott: 2023.01.01.	Választott: V0	Lapméret: A3
Helyszín: Kőtelep/Füzet/Szakág		Nyomvonal	
Terv megnevezése: HHE-Sellye mezőfejlesztés 2. ütem		Látvány: Vízfolyások és árkok keresztjezése	
Tervezőszám: 1182		Rajzszám: S012	





## ELŐTERJESZTÉS

Sellye Város Önkormányzat Képviselő - testületének **2023. augusztus 31-i**  
**rendes/rendkívüli** testületi ülésére

<b>Napirendi pont sorszáma:</b>	<b>10. napirend</b>
<b>Tárgy:</b>	TOP-Plusz pályázatokhoz kapcsolódó reziliencia vizsgálatok elvégzésére irányuló beszerzési eljárás megtárgyalása
<b>Előterjesztő:</b>	Nagy Attila, polgármester
<b>Előterjesztést készítette:</b>	Hamarics Réka TFO osztályvezetője
<b>Előterjesztésnek költségvetési vonzata:</b>	nincs/ <u>van</u>
<b>Projekt felelős az előterjesztést látta:</b>	<i>fedezet tárgyi pályázatból biztosított / fedezet éves költségvetésben biztosított / költségvetés módosításával biztosított / nem biztosított / költségvetési forrást nem igényel</i> <b>Jogszabályi, pályázati szabályoknak: megfelel/nem felel meg</b>
..... Hamarics Réka TFO vezetője ..... <b>Előterjesztés tartalmát polgármester jóváhagyta:</b>	<b>igen/nem</b>
..... Nagy Attila polgármester .....	
<b>Döntési forma:</b>	rendelet/ <u>határozat</u> (normatív, hatósági, egyéb)/polgármesteri döntés

*Tisztelt Képviselő-testület!*

A 67/2022. (IV.27.) számú KT határozatával döntött az alábbi kódszámú és című pályázatok megvalósításáról és támogatási szerződéseik aláírásáról:

*TOP-Plusz-1.2.1-21-BA1-2022-00035 – Sellye, „Kispark” és környezetének fejlesztése,  
TOP-Plusz-1.2.1-21-BA1-2022-00036 – Sellye Mátyás király utcaképezésének fejlesztése,  
TOP-Plusz-1.2.1-21-BA1-2022-00037 – Sellye Carolina tér fejlesztése,  
TOP-Plusz-1.2.1-21-BA1-2022-00038 – Sellye Város településképzésének fejlesztése*

A 69/2023. (V.17.) számú KT határozatával döntött a:

*TOP-Plusz-1.1.3-21-BA1-2022-00016 - „Aktív turizmushoz kapcsolódó pihenőhely kialakítása Sellyén”  
TOP-Plusz-1.1.3-21-BA1-2022-00017 - „Aktív turisztikai hálózat hiányzó elemeinek pontszerű fejlesztése Sellyén”*  
kódszámú és című pályázatok megvalósításáról és támogatási szerződéseik aláírásáról:

A 69/2022. (IV.27.) számú KT határozatával *TOP-Plusz-2.1.1-21-BA1-2022-00001* kódszámú, „*Sellye Város Önkormányzatának épületenergetikai korszerűsítése*” című pályázat megvalósításáról és támogatási szerződésének aláírásáról döntött.

A fent említett projektek megvalósítása során szükséges a rezilienci vizsgálat elkészítése.

Sellye Város Önkormányzat, mint Ajánlatkérő a TOP-Plusz pályázataihoz kapcsolódó reziliencia vizsgálatok elkészítésének beszerzésére egyszerű ajánlatkéréssel négy Ajánlattevőt hívott fel ajánlattételre 2023. augusztus 09. napján e-mail útján, amely ajánlatkérés alapján az ajánlattétel határideje, 2023. augusztus 17. napja volt. A nyertes ajánlattevőkkel megbízási szerződés kerül megkötésre.

Az Ajánlattételre felhívott cégek, függetlenek egymástól, működő, megfelelő tevékenységi körrel rendelkeznek, melyek igazolására hiteles dokumentumok letöltése megtörtént.

---

Az ajánlattételi határidő lejártáig beérkezett ajánlatok:

**1. sz. Ajánlattevő:**

Ajánlattevő neve: **Berkiné Szabó Katinka e.v.**

Ajánlattevő címe (székhelye): 7838 Vajszló, Batthyány utca 70.

Ajánlattevő adószáma: 69983575-1-22

Ajánlati ár:

Megnevezés	Nettó egységár (Ft)	Áfa egységár (Ft)	Bruttó egységár (Ft)
<i>Reziliencia vizsgálat</i> <b>TOP-Plusz-1.2.1-21-BA1-2022-00035</b>	700.000,-	0,-	700.000,-
<i>Reziliencia vizsgálat</i> <b>TOP-Plusz-1.2.1-21-BA1-2022-00036</b>	700.000,-	0,-	700.000,-
<i>Reziliencia vizsgálat</i> <b>TOP-Plusz-1.2.1-21-BA1-2022-00037</b>	700.000,-	0,-	700.000,-
<i>Reziliencia vizsgálat</i> <b>TOP-Plusz-1.2.1-21-BA1-2022-00038</b>	700.000,-	0,-	700.000,-
<i>Reziliencia vizsgálat</i> <b>TOP-Plusz-1.1.3-21-BA1-2022-00016</b>	750.000,-	0,-	750.000,-
<i>Reziliencia vizsgálat</i> <b>TOP-Plusz-1.1.3-21-BA1-2022-00017</b>	750.000,-	0,-	750.000,-
<i>Reziliencia vizsgálat</i> <b>TOP-Plusz-2.1.1-21-BA1-2022-00001</b>	650.000,-	0,-	650.000,-

**2. sz. Ajánlattevő:**

Ajánlattevő neve: **Sellye Kommunális Kft.**

Ajánlattevő címe: 7960 Sellye, Mátyás király utca 79.

Ajánlattevő adószáma: 11360755-2-02

Ajánlati ár:

Megnevezés	Nettó egységár (Ft)	Áfa egységár (Ft)	Bruttó egységár (Ft)
<i>Reziliencia vizsgálat</i> <b>TOP-Plusz-1.2.1-21-BA1-2022-00035</b>	500.000,-	135.000,-	635.000,-
<i>Reziliencia vizsgálat</i> <b>TOP-Plusz-1.2.1-21-BA1-2022-00036</b>	500.000,-	135.000,-	635.000,-
<i>Reziliencia vizsgálat</i> <b>TOP-Plusz-1.2.1-21-BA1-2022-00037</b>	500.000,-	135.000,-	635.000,-
<i>Reziliencia vizsgálat</i> <b>TOP-Plusz-1.2.1-21-BA1-2022-00038</b>	500.000,-	135.000,-	635.000,-
<i>Reziliencia vizsgálat</i> <b>TOP-Plusz-1.1.3-21-BA1-2022-00016</b>	500.000,-	135.000,-	635.000,-
<i>Reziliencia vizsgálat</i> <b>TOP-Plusz-1.1.3-21-BA1-2022-00017</b>	500.000,-	135.000,-	635.000,-
<i>Reziliencia vizsgálat</i> <b>TOP-Plusz-2.1.1-21-BA1-2022-00001</b>	500.000,-	135.000,-	635.000,-

**3. sz. Ajánlattevő:**Ajánlattevő neve: **Planear Mérnöki Kft.**

Ajánlattevő címe (székhelye): 7960 Sellye, Váralja u. 10.

Ajánlattevő adószáma: 23902130-2-02

**Ajánlati ár:**

<i>Megnevezés</i>	<i>Nettó egységár (Ft)</i>	<i>Áfa egységár (Ft)</i>	<i>Bruttó egységár (Ft)</i>
<i>Reziliencia vizsgálat TOP-Plusz-1.2.1-21-BA1-2022-00035</i>	690.000,-	186.300,-	876.300,-
<i>Reziliencia vizsgálat TOP-Plusz-1.2.1-21-BA1-2022-00036</i>	690.000,-	186.300,-	876.300,-
<i>Reziliencia vizsgálat TOP-Plusz-1.2.1-21-BA1-2022-00037</i>	690.000,-	186.300,-	876.300,-
<i>Reziliencia vizsgálat TOP-Plusz-1.2.1-21-BA1-2022-00038</i>	690.000,-	186.300,-	876.300,-
<i>Reziliencia vizsgálat TOP-Plusz-1.1.3-21-BA1-2022-00016</i>	690.000,-	186.300,-	876.300,-
<i>Reziliencia vizsgálat TOP-Plusz-1.1.3-21-BA1-2022-00017</i>	690.000,-	186.300,-	876.300,-
<i>Reziliencia vizsgálat TOP-Plusz-2.1.1-21-BA1-2022-00001</i>	600.000,-	162.000,-	762.000,-

**4. sz. Ajánlattevő:**Ajánlattevő neve: **EU-WINNER Consulting Tanácsadó és Szolgáltató Kft.**

Ajánlattevő címe (székhelye): 7900 Szigetvár, Akácós utca 9.

Ajánlattevő adószáma: 14705492-2-02

**Ajánlati ár:**

<i>Megnevezés</i>	<i>Nettó egységár (Ft)</i>	<i>Áfa egységár (Ft)</i>	<i>Bruttó egységár (Ft)</i>
<i>Reziliencia vizsgálat TOP-Plusz-1.2.1-21-BA1-2022-00035</i>	730.000,-	197.100,-	927.100,-
<i>Reziliencia vizsgálat TOP-Plusz-1.2.1-21-BA1-2022-00036</i>	730.000,-	197.100,-	927.100,-
<i>Reziliencia vizsgálat TOP-Plusz-1.2.1-21-BA1-2022-00037</i>	730.000,-	197.100,-	927.100,-
<i>Reziliencia vizsgálat TOP-Plusz-1.2.1-21-BA1-2022-00038</i>	730.000,-	197.100,-	927.100,-
<i>Reziliencia vizsgálat TOP-Plusz-1.1.3-21-BA1-2022-00016</i>	780.000,-	210.600,-	990.600,-
<i>Reziliencia vizsgálat TOP-Plusz-1.1.3-21-BA1-2022-00017</i>	780.000,-	210.600,-	990.600,-
<i>Reziliencia vizsgálat TOP-Plusz-2.1.1-21-BA1-2022-00001</i>	700.000,-	189.000,-	889.000,-

### Beérkezett ajánlatok értékelése

Az egyszerű ajánlatkérés tartalmazta az ajánlatok elkészítésére, tartalmi és formai követelményeire vonatkozó előírásokat, amelynek a benyújtott ajánlatok megfelelnek.

Az egyszerű ajánlatkérésben az ajánlatkérő előírta, hogy eredményes ajánlatkérés esetén az ajánlatkérő a legalacsonyabb ajánlati árat megajánló ajánlattevővel köt megbízási szerződést.

A benyújtott ajánlatok alapján a jelen ajánlatkérési eljárásban pályázonként külön-külön értékelve a legalacsonyabb összegű ajánlatot **a Sellye Kommunális Kft.** (7960 Sellye, Mátyás király utca 79., ad.:11360755-2-02) adta mind a hét pályázat esetében.

*A nyertes ajánlattevő a pályázati felhívásban előírt jogosultsággal rendelkezik vagy alvállalkozó bevonásával teljesíti azt.*

Az ajánlatok darabszámára (összesen 28 db) való tekintettel nem kerültek az előterjesztéshez csatolásra, azok bizottsági és testületi ülésen megtekinthetők.

Kérem Tisztelt Képviselő -testületet, hogy a napirendet megtárgyalni szíveskedjék.

#### Melléletek:

- Ajánlattételi felhívás (1db)

### **Határozati javaslat:**

TOP-Plusz pályázatokhoz kapcsolódó reziliencia vizsgálatok elvégzésére irányuló beszerzési eljárás megtárgyalása

1. Sellye Város Önkormányzat Képviselő-testülete a TOP-Plusz pályázatokhoz kapcsolódó reziliencia vizsgálatok elkészítésének beszerzése tárgyban kiírt egyszerű ajánlatkérés során beérkezett ajánlatokat megtárgyalta és a benyújtott ajánlatok alapján a jelen ajánlatkérési eljárásban a pályázatonként legalacsonyabb összegű ajánlatot adó **Sellye Kommunális Kft.** (7960 Sellye, Mátyás király utca 79., ad.: 11360755-2-02) ajánlatát fogadja el, az alábbiak szerint:

<i>Megnevezés</i>	<i>Nettó egységár (Ft)</i>	<i>Áfa egységár (Ft)</i>	<i>Bruttó egységár (Ft)</i>
<i>Reziliencia vizsgálat TOP-Plusz-1.2.1-21-BA1-2022-00035</i>	500.000,-	135.000,-	635.000,-
<i>Reziliencia vizsgálat TOP-Plusz-1.2.1-21-BA1-2022-00036</i>	500.000,-	135.000,-	635.000,-
<i>Reziliencia vizsgálat TOP-Plusz-1.2.1-21-BA1-2022-00037</i>	500.000,-	135.000,-	635.000,-
<i>Reziliencia vizsgálat TOP-Plusz-1.2.1-21-BA1-2022-00038</i>	500.000,-	135.000,-	635.000,-
<i>Reziliencia vizsgálat TOP-Plusz-1.1.3-21-BA1-2022-00016</i>	500.000,-	135.000,-	635.000,-
<i>Reziliencia vizsgálat TOP-Plusz-1.1.3-21-BA1-2022-00017</i>	500.000,-	135.000,-	635.000,-
<i>Reziliencia vizsgálat TOP-Plusz-2.1.1-21-BA1-2022-00001</i>	500.000,-	135.000,-	635.000,-

Sellye Város Önkormányzat Képviselő- testülete Nagy Attila polgármestert felhatalmazza a tárgyi beszerzéshez kapcsolódó megbízási szerződés aláírására.

Határidő: azonnal

Felelős: polgármester, projektmenedzser

## AJÁNLATKÉRÉSI FELHÍVÁS



- 1.) **Ajánlatkérő neve, címe:** Sellye Város Önkormányzat  
7960 Sellye, Dózsa György u. 1.  
**Kapcsolattartó:** Hamarics Réka, TFO osztályvezető  
**Telefon:** 06/20-288-4905  
**E-mail:** [evo@selye.hu](mailto:evo@selye.hu)

2.) **Az ajánlatkérés tárgya:**

Az alábbi pályázatok keretén belül reziliencia vizsgálat elkészítése:

- *TOP-Plusz-1.2.1-21-BA1-2022-00035 – Sellye, „Kispark” és környezetének fejlesztése,*
- *TOP-Plusz-1.2.1-21-BA1-2022-00036 – Sellye Mátyás király utcajének fejlesztése,*
- *TOP-Plusz-1.2.1-21-BA1-2022-00037 – Sellye Carolina tér fejlesztése,*
- *TOP-Plusz-1.2.1-21-BA1-2022-00038 – Sellye Város településképf fejlesztése,*
- *TOP-Plusz-1.1.3-21-BA1-2022-00016 – „Aktív turizmushoz kapcsolódó pihenőhely kialakítása Sellyén”*
- *TOP-plusz-1.1.3-21-BA1-2022-00017 – „Aktív turisztikai hálózat hiányzó elemeinek pontszerű fejlesztése Sellyén”*
- *TOP-Plusz-2.1.1-21-BA1-2022-00001 – „Sellye Város Önkormányzatának épületenergetikai fejlesztése”*

3.) **Az ajánlatkérés tárgyát képező szolgáltatás beszerzésére az ajánlatkérő a Ptk. szerinti megbízási szerződést kíván kötni.**

3.1.) **Szerződő felek:** Megbízó: az ajánlatkérő, Sellye Város Önkormányzat (7960 Sellye, Dózsa György u. 1.)

Megbízott: a jelen ajánlatkérés alapján nyertes ajánlattevő

3.2.) **A nyertes ajánlattevő(k) feladata:**

**A 2-es pontban felsorolt pályázatokhoz reziliencia vizsgálat elvégzése:** Az éghajlatváltozási rezilienciavizsgálatot a projekt előkészítésével párhuzamosan kell elvégezni és annak dokumentációját az 1. mérföldközig kell benyújtania. Az éghajlatváltozási rezilienciavizsgálat elvégzéséhez 2021-2027 közötti támogatási időszakra az „Útmutató az infrastrukturális projektek éghajlatváltozási rezilienciavizsgálatának elvégzéséhez” (röviden: Klímareziliencia

<https://www.palyazat.gov.hu/tinutat-projektek-klimakockozatnak-becslshez-s-cskkentshez>

**3.3.) A szerződés ellenértéke:** A Megbízási szerződésben meghatározott összeg (nettó Ft + törvényes ÁFA = bruttó Ft), a jelen ajánlatkérés tárgyát képező feladatok ellátásáért.

**3.4.) Teljesítési határidő:**

Projektazonosító	Határidő
TOP-Plusz-1.2.1-21-BA1-2022-00035	2023.11.30.
TOP-Plusz-1.2.1-21-BA1-2022-00036	2023.11.30.
TOP-Plusz-1.2.1-21-BA1-2022-00037	2023.11.30.
TOP-Plusz-1.2.1-21-BA1-2022-00038	2023.11.30.
TOP-Plusz-1.1.3-21-BA1-2022-00016	2024.02.29.
TOP-Plusz-1.1.3-21-BA1-2022-00017	2024.02.29.
TOP-Plusz-2.1.1-21-BA1-2022-00001	2023.11.30.

**3.5.) A szerződés ellenértékének kiegyenlítése:** Megbízott a szerződés teljesítésének időtartama alatt a teljesítés igazolását követően 1db végszámla benyújtására jogosult. A számlák ellenértékét a Megbízó 30 napon belül, átutalással egyenlíti ki. A szerződés és a kifizetések pénzneme forint.

**3.6.) Teljesítés helye:** Sellye Város Önkormányzat, 7960 Sellye, Dózsa Gy. utca 1.

**4.) Az ajánlat elkészítésére előírt ajánlatkérői követelmények:**

**4.1.) Az ajánlatnak legalább az alábbiakat kell tartalmaznia:**

- **Ajánlati ár (a szerződés ellenértéke):** az ajánlati árat a mellékelt összesítő és árajánlati sablon kitöltésével kell megadni, továbbá nyilatkozni szükséges az ajánlattevő átláthatóságáról nyilatkozni, arról, hogy az ajánlattevő a törvény erejénél fogva átlátható szervezetnek minősül.
- A beszerzési eljárás során beérkező árajánlatok külön-külön (pályázonként) kerülnek értékelésre. Az eljárás lezárásaként nyertes ajánlatadónként 1db megbízási szerződés kerül megkötésre.

**5.) Alkalmassági feltételek:**

**5.1)** Ajánlattevőnek az ajánlat benyújtásának időpontjában lejárt esedékességű, meg nem fizetett adó tartozása, illetve adók módjára behajtható köztartozása az állam, vagy az önkormányzat felé (ideértve az egészségbiztosításai és nyugdíjbiztosítási járulékot is, illetve az Európai Unió tradicionális saját forrásait) nem áll fenn.

**5.2)** Ajánlattevő ellen az ajánlat benyújtásának időpontjában nem folyik csőd-, végelszámolási, felszámolási, illetőleg adósságrendezési eljárás.

5.3) Ajánlattevőnek az államháztartás alrendszeréből folyósított támogatásból eredő lejárt, és ki nem egyenlített tartozása nem lehet.

5.4) Ajánlattevőnek az ajánlat benyújtását megelőző 2 naptári éven belül államigazgatási szerv határozatában, illetve annak bírósági felülvizsgálata esetén a bíróság, munkavállaló bejelentés nélküli vagy munkavállalási engedély nélküli foglalkoztatása miatt jogerősen bírság megfizetésére vonatkozó kötelezettsége nem lehet.

5.5) Az Ajánlattevő az ajánlatban az Árajánlat lapon tett nyilatkozatával köteles nyilatkozni az alkalmassági feltételeknek való megfeleléséről

## 6.) Az ajánlatok benyújtása:

6.1) **Példányszám:** 1 példányban

6.2) **Mód:** elektronikus, személyes vagy postai úton, az 1-es pontban megjelölt címre a kapcsolattartó nevére. Amennyiben elektronikus úton történik a határidőre való beküldés, az eredeti árajánlatot postai úton vagy személyes módon is be kell juttatni, melynek tartalma meg kell, hogy egyezzen a határidőre megküldött elektronikussal!

6.3) **Címzett:** Az 1. pontban megjelölt kapcsolattartó nevére, címére, email címre.

6.4) **Beérkezési határidő:** 2023. augusztus 17.

6.5) **Csomagolás:** postai és személyes benyújtás esetén az árajánlatot csomagolásban (borítékban) kell benyújtani, a csomagolásra rá kell írni: „**TOP\_Plusz-Reziliencia vizsgálatok**”.

## 7.) Az ajánlatkérő által jelen ajánlatkérés vonatkozásában előírt egyéb feltételek:

7.1) Ajánlata benyújtásával az ajánlattevő – külön nyilatkozat megtétele nélkül – a jelen ajánlatkérésben és mellékleteiben meghatározott követelményeket és feltételeket elfogadja.

7.2) Az ajánlat összeállításával és benyújtásával kapcsolatos valamennyi költség az ajánlattételre felkért ajánlattevőt terheli, amely költségek megfizetésére az ajánlatkérő nem kötelezhető.

7.3) Az ajánlatkérő fenntartja annak lehetőségét, hogy a jelen ajánlatkérését bármikor módosítsa, vagy visszavonja, továbbá, hogy az ajánlatkérést eredménytelennek nyilvánítsa, valamint, hogy a benyújtott ajánlat alapján ne kössön szerződést.

7.4) Az ajánlatkérő az ajánlattételi határidő lejártának időpontjában az addig beérkezett ajánlatokat felbontja, arról összesítő értékelést készít.

7.5) Az ajánlatkérő fenntartja annak lehetőségét, hogy a jelen ajánlatkérés alapján beérkezett ajánlat alapján bármely ajánlattevővel az ajánlatában foglaltakról tárgyalást kezdeményezzen.

ebben az esetben az ajánlattevőket erről írásban értesíti, megadva a tárgyalás helyét és időpontját, továbbá a tárgyalásra vonatkozó információkat.

7.6) Az ajánlatkérő az ajánlatok elbírálásáról hozott döntéséről az ajánlatot benyújtó ajánlattevőket értesíti.

7.7) Az ajánlat jelen ajánlatkérés 6) pontjában előírt módon, csomagolásban, határidőre és címre történő beérkezéséért az ajánlattevő felel. Amennyiben az ajánlat az ajánlattételi határidő lejártát követően érkezik be, azt ajánlatkérő nem tekinti érvényes ajánlatnak.

7.8) Eredményes ajánlatkérés esetén az ajánlatkérő a legalacsonyabb ajánlati árat megajánló ajánlattevővel köt szerződést. A szerződéskötés tervezett időpontja: **2023. augusztus**

7.9) Ajánlati kööttség időtartama: az ajánlattételi határidő lejártától kezdődően 60 nap. Tárgyalás esetén az ajánlati kööttség a tárgyaláson feloldódik és a tárgyalás lezárásától újra kezdődik.

**Kelt: Sellye, 2023. augusztus 09.**

**Melléklet:**

1. melléklet: Ajánlattételi sablon - TOP-Plusz-1.2.1-21-BA1-2022-00035
2. melléklet: Ajánlattételi sablon - TOP-Plusz-1.2.1-21-BA1-2022-00036
3. melléklet: Ajánlattételi sablon - TOP-Plusz-1.2.1-21-BA1-2022-00037
4. melléklet: Ajánlattételi sablon - TOP-Plusz-1.2.1-21-BA1-2022-00038
5. melléklet: Ajánlattételi sablon - TOP-Plusz-1.1.3-21-BA1-2022-00016
6. melléklet: Ajánlattételi sablon - TOP-Plusz-1.1.3-21-BA1-2022-00017
7. melléklet: Ajánlattételi sablon - TOP-Plusz-2.1.1-21-BA1-2022-00001
8. melléklet: Támogatási szerződések 4. számú melléklete

  
.....  
Hamarics Réka  
TFO osztályvezető

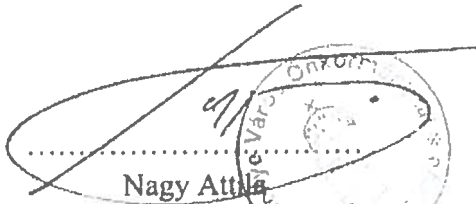
  
.....  
Nagy Attila  
Sellye Város Polgármestere

I. sz. melléklet

### ÁRAJÁNLAT

TOP-Plusz-1.2.1-21-BA1-2022-00035 – Sellye, „Kispark” és környezetének fejlesztése című pályázat keretén belül reziliencia vizsgálat elkészítése

<b>Ajánlattevő neve:</b>	
<b>Ajánlattevő címe (székhelye):</b>	
<b>Ajánlattevő adószáma:</b>	
<b>Céggjegyzék száma:</b>	
<b>Képviseli:</b>	
<b>Ajánlattevő e-mail címe:</b>	
<b>Ajánlattevő telefonszáma:</b>	

#### Ajánlati ár:

Megnevezés	Nettó egységár (Ft)	Áfa egységár (Ft)	Bruttó egységár (Ft)
Reziliencia vizsgálat (Klimareziliencia Útmutató alapján)			
<b>ÖSSZESEN</b>			

Árajánlat a kiállításától számított 60 napon belül érvényes.

Ajánlattevő nyilatkozik, hogy az ajánlatkérés 4.) pontjában meghatározott alkalmassági feltételeknek megfelel.

Ajánlattevő kijelenti, hogy a reziliencia vizsgálat elvégzésére saját maga jogosult, ennek hiányában alvállalkozó kerül bevonásra.

Ajánlattevő jelen ajánlat benyújtásával egyidejűleg kijelenti, hogy az államháztartásról szóló 2011. évi CXCV. törvény (Áht.), az államháztartásról szóló törvény végrehajtásáról szóló 368/2011. (XII.31.) Kormányrendelet és a nemzeti vagyonról szóló 2011. évi CXCVI. törvény (Nvt.) rendelkezései szerint átlátható szervezetnek minősül.

Ajánlattevő nyilatkozik, hogy az Ajánlatkérővel szembeni összeférhetetlenség nem áll fenn.

Ajánlattevő nyilatkozik, hogy az Ajánlatkérő döntését feltétel nélkül elfogadja

Kelt: .....

.....  
Ajánlattevő cégszerű aláírása

2. sz. melléklet

**ÁRAJÁNLAT**

*TOP-Plusz-1.2.1-21-BA1-2022-00036 – Sellye Mátyás király utcaképének fejlesztése*  
című pályázat keretén belül reziliencia vizsgálat elkészítése

<b>Ajánlattevő neve:</b>	
<b>Ajánlattevő címe (székhelye):</b>	
<b>Ajánlattevő adószáma:</b>	
<b>Cégjegyzék száma:</b>	
<b>Képviseli:</b>	
<b>Ajánlattevő e-mail címe:</b>	
<b>Ajánlattevő telefonszáma:</b>	

**Ajánlati ár:**

<i>Megnevezés</i>	<i>Nettó egységár (Ft)</i>	<i>Áfa egységár (Ft)</i>	<i>Bruttó egységár (Ft)</i>
<b>Reziliencia vizsgálat (Klimareziliencia Útmutató alapján)</b>			
<b>ÖSSZESEN</b>			

Árajánlat a kiállítástól számított 60 napon belül érvényes.

Ajánlattevő nyilatkozik, hogy az ajánlatkérés 4.) pontjában meghatározott alkalmassági feltételeknek megfelel.

Ajánlattevő kijelenti, hogy a reziliencia vizsgálat elvégzésére saját maga jogosult, ennek hiányában alvállalkozó kerül bevonásra.

Ajánlattevő jelen ajánlat benyújtásával egyidejűleg kijelenti, hogy az államháztartásról szóló 2011. évi CXCV. törvény (Áht.), az államháztartásról szóló törvény végrehajtásáról szóló 368/2011. (XII.31.) Kormányrendelet és a nemzeti vagyronról szóló 2011. évi CXCVI. törvény (Nvt.) rendelkezései szerint átlátható szervezetnek minősül.

Ajánlattevő nyilatkozik, hogy az Ajánlatkérővel szembeni összeférhetetlenség nem áll fenn.

Ajánlattevő nyilatkozik, hogy az Ajánlatkérő döntését feltétel nélkül elfogadja

Kelt: .....

.....

Ajánlattevő cégszerű aláírása

3. sz. melléklet

### ÁRAJÁNLAT

TOP-Plusz-1.2.1-21-BA1-2022-00037 – – Sellye Carolina tér fejlesztése című pályázat keretén belül reziliencia vizsgálat elkészítése

<b>Ajánlattevő neve:</b>	
<b>Ajánlattevő címe (székhelye):</b>	
<b>Ajánlattevő adószáma:</b>	
<b>Cégjegyzék száma:</b>	
<b>Képviseli:</b>	
<b>Ajánlattevő e-mail címe:</b>	
<b>Ajánlattevő telefonszáma:</b>	

#### Ajánlati ár:

Megnevezés	Nettó egységár (Ft)	Áfa egységár (Ft)	Bruttó egységár (Ft)
Reziliencia vizsgálat (Klímareziliencia Útmutató alapján)			
<b>ÖSSZESEN</b>			

Árajánlat a kiállítástól számított 60 napon belül érvényes.

Ajánlattevő nyilatkozik, hogy az ajánlatkérés 4.) pontjában meghatározott alkalmassági feltételeknek megfelel.

Ajánlattevő kijelenti, hogy a reziliencia vizsgálat elvégzésére saját maga jogosult, ennek hiányában alvállalkozó kerül bevonásra.

Ajánlattevő jelen ajánlat benyújtásával egyidejűleg kijelenti, hogy az államháztartásról szóló 2011. évi CXCV. törvény (Áht.), az államháztartásról szóló törvény végrehajtásáról szóló 368/2011. (XII.31.) Kormányrendelet és a nemzeti vagyonról szóló 2011. évi CXCVI. törvény (Nvt.) rendelkezései szerint átlátható szervezetnek minősül.

Ajánlattevő nyilatkozik, hogy az Ajánlatkérővel szembeni összeférhetlenség nem áll fenn.

Ajánlattevő nyilatkozik, hogy az Ajánlatkérő döntését feltétel nélkül elfogadja

Kelt: .....

.....

Ajánlattevő cégszerű aláírása

4. sz. melléklet

**ÁRAJÁNLAT**

*TOP-Plusz-1.2.1-21-BA1-2022-00038 – Selye Város településkép fejlesztése* című pályázat keretén belül reziliencia vizsgálat elkészítése

<b>Ajánlattevő neve:</b>	
<b>Ajánlattevő címe (székhelye):</b>	
<b>Ajánlattevő adószáma:</b>	
<b>Cégjegyzék száma:</b>	
<b>Képviseli:</b>	
<b>Ajánlattevő e-mail címe:</b>	
<b>Ajánlattevő telefonszáma:</b>	

**Ajánlati ár:**

<i>Megnevezés</i>	<i>Nettó egységár (Ft)</i>	<i>Áfa egységár (Ft)</i>	<i>Bruttó egységár (Ft)</i>
Reziliencia vizsgálat (Klimareziliencia Útmutató alapján)			
<b>ÖSSZESEN</b>			

Árajánlat a kiállításától számított 60 napon belül érvényes.

Ajánlattevő nyilatkozik, hogy az ajánlatkérés 4.) pontjában meghatározott alkalmassági feltételeknek megfelel.

Ajánlattevő kijelenti, hogy a reziliencia vizsgálat elvégzésére saját maga jogosult, ennek hiányában alvállalkozó kerül bevonásra.

Ajánlattevő jelen ajánlat benyújtásával egyidejűleg kijelenti, hogy az államháztartásról szóló 2011. évi CXCV. törvény (Áht.), az államháztartásról szóló törvény végrehajtásáról szóló 368/2011. (XII.31.) Kormányrendelet és a nemzeti vagyonról szóló 2011. évi CXCVI. törvény (Nvt.) rendelkezései szerint átlátható szervezetnek minősül.

Ajánlattevő nyilatkozik, hogy az Ajánlatkérővel szembeni összeférhetetlenség nem áll fenn.

Ajánlattevő nyilatkozik, hogy az Ajánlatkérő döntését feltétel nélkül elfogadja

Kelt: .....

.....  
Ajánlattevő cégszerű aláírása

5. sz. melléklet

**ÁRAJÁNLAT**

TOP-Plusz-1.1.3-21-BA1-2022-00016 – „Aktív turizmushoz kapcsolódó pihenőhely kialakítása Sellyén” című pályázat keretén belül reziliencia vizsgálat elkészítése

<b>Ajánlattevő neve:</b>	
<b>Ajánlattevő címe (székhelye):</b>	
<b>Ajánlattevő adószáma:</b>	
<b>Cégjegyzék száma:</b>	
<b>Képviseli:</b>	
<b>Ajánlattevő e-mail címe:</b>	
<b>Ajánlattevő telefonszáma:</b>	

**Ajánlati ár:**

<i>Megnevezés</i>	<i>Nettó egységár (Ft)</i>	<i>Áfa egységár (Ft)</i>	<i>Bruttó egységár (Ft)</i>
<b>Reziliencia vizsgálat (Klimareziliencia Útmutató alapján)</b>			
<b>ÖSSZESEN</b>			

Árajánlat a kiállításától számított 60 napon belül érvényes.

Ajánlattevő nyilatkozik, hogy az ajánlatkérés 4.) pontjában meghatározott alkalmassági feltételeknek megfelel.

Ajánlattevő kijelenti, hogy a reziliencia vizsgálat elvégzésére saját maga jogosult, ennek hiányában alvállalkozó kerül bevonásra.

Ajánlattevő jelen ajánlat benyújtásával egyidejűleg kijelenti, hogy az államháztartásról szóló 2011. évi CXCV. törvény (Áht.), az államháztartásról szóló törvény végrehajtásáról szóló 368/2011. (XII.31.) Kormányrendelet és a nemzeti vagyronról szóló 2011. évi CXCVI. törvény (Nvt.) rendelkezései szerint átlátható szervezetnek minősül.

Ajánlattevő nyilatkozik, hogy az Ajánlatkérővel szembeni összeférhetetlenség nem áll fenn.

Ajánlattevő nyilatkozik, hogy az Ajánlatkérő döntését feltétel nélkül elfogadja

Kelt: .....

.....  
Ajánlattevő cégszerű aláírása

6. sz. melléklet

**ÁRAJÁNLAT**

TOP-plusz-1.1.3-21-BA1-2022-00017 – „Aktív turisztikai hálózat hiányzó elemeinek pontszerű fejlesztése Sellyén” című pályázat keretén belül reziliencia vizsgálat elkészítése

<b>Ajánlattevő neve:</b>	
<b>Ajánlattevő címe (székhelye):</b>	
<b>Ajánlattevő adószáma:</b>	
<b>Cégjegyzék száma:</b>	
<b>Képviseli:</b>	
<b>Ajánlattevő e-mail címe:</b>	
<b>Ajánlattevő telefonszáma:</b>	

**Ajánlati ár:**

<i>Megnevezés</i>	<i>Nettó egységár (Ft)</i>	<i>Áfa egységár (Ft)</i>	<i>Bruttó egységár (Ft)</i>
<b>Reziliencia vizsgálat (Klimareziliencia Útmutató alapján)</b>			
<b>ÖSSZESEN</b>			

Árajánlat a kiállításától számított 60 napon belül érvényes.

Ajánlattevő nyilatkozik, hogy az ajánlatkérés 4.) pontjában meghatározott alkalmassági feltételeknek megfelel.

Ajánlattevő kijelenti, hogy a reziliencia vizsgálat elvégzésére saját maga jogosult, ennek hiányában alvállalkozó kerül bevonásra.

Ajánlattevő jelen ajánlat benyújtásával egyidejűleg kijelenti, hogy az államháztartásról szóló 2011. évi CXCV. törvény (Áht.), az államháztartásról szóló törvény végrehajtásáról szóló 368/2011. (XII.31.) Kormányrendelet és a nemzeti vagyronról szóló 2011. évi CXCVI. törvény (Nvt.) rendelkezései szerint átlátható szervezetnek minősül.

Ajánlattevő nyilatkozik, hogy az Ajánlatkérővel szembeni összeférhetetlenség nem áll fenn.

Ajánlattevő nyilatkozik, hogy az Ajánlatkérő döntését feltétel nélkül elfogadja

Kelt: .....

.....

Ajánlattevő cégszerű aláírása

7. sz. melléklet

### ÁRAJÁNLAT

TOP-plusz-2.1.1-21-BA1-2022-00017 – „Sellye Város Önkormányzatának épületenergetikai korszerűsítése” című pályázat keretén belül reziliencia vizsgálat elkészítése

<b>Ajánlattevő neve:</b>	
<b>Ajánlattevő címe (székhelye):</b>	
<b>Ajánlattevő adószáma:</b>	
<b>Céggjegyzék száma:</b>	
<b>Képviseli:</b>	
<b>Ajánlattevő e-mail címe:</b>	
<b>Ajánlattevő telefonszáma:</b>	

#### Ajánlati ár:

<i>Megnevezés</i>	<i>Nettó egységár (Ft)</i>	<i>Afa egységár (Ft)</i>	<i>Bruttó egységár (Ft)</i>
<b>Reziliencia vizsgálat (Klimareziliencia Útmutató alapján)</b>			
<b>ÖSSZESEN</b>			

Árajánlat a kiállítástól számított 60 napon belül érvényes.

Ajánlattevő nyilatkozik, hogy az ajánlatkérés 4.) pontjában meghatározott alkalmassági feltételeknek megfelel.

Ajánlattevő kijelenti, hogy a reziliencia vizsgálat elvégzésére saját maga jogosult, ennek hiányában alvállalkozó kerül bevonásra.

Ajánlattevő jelen ajánlat benyújtásával egyidejűleg kijelenti, hogy az államháztartásról szóló 2011. évi CXCV. törvény (Áht.), az államháztartásról szóló törvény végrehajtásáról szóló 368/2011. (XII.31.) Kormányrendelet és a nemzeti vagyonról szóló 2011. évi CXCVI. törvény (Nvt.) rendelkezései szerint átlátható szervezetnek minősül.

Ajánlattevő nyilatkozik, hogy az Ajánlatkérővel szembeni összeférhetlenség nem áll fenn.

Ajánlattevő nyilatkozik, hogy az Ajánlatkérő döntését feltétel nélkül elfogadja

Kelt: .....

.....

Ajánlattevő cégszerű aláírása



## ELŐTERJESZTÉS

Sellye Város Önkormányzat Képviselő - testületének **2023. augusztus 31-i rendes/rendkívüli** testületi ülésére

<b>Napirendi pont sorszáma:</b>	<b>11. napirend</b>
<b>Tárgy:</b>	TOP-Plusz-1.2.1 és TOP-Plusz-1.1.3 pályázatokhoz kapcsolódó Műszaki ellenőri szolgáltatás elvégzésére irányuló beszerzési eljárás megtárgyalása
<b>Előterjesztő:</b>	Nagy Attila, polgármester
<b>Előterjesztést készítette:</b>	Kocsis-Matoricz Adrienn, projektmenedzsment szervezet munkatársa
<b>Előterjesztésnek költségvetési vonzata:</b>	nincs/ <u>van</u>
<b>Projekt felelős az előterjesztést látta:</b>  ..... Patkó László, projektmenedzsment szervezet vezetője	<i>fedezet tárgyi pályázatból részben biztosított/</i> fedezet éves költségvetésben biztosított / költségvetés módosításával biztosított / <i>nem biztosított</i> / költségvetési forrást nem igényel  <b>Jogszabályi, pályázati szabályoknak: megfelel/nem felel meg</b>
<b>Előterjesztés tartalmát polgármester jóváhagyta:</b>  ..... Nagy Attila polgármester	<b>igen/nem</b>
<b>Döntési forma:</b>	rendelet/ <u>határozat</u> (normatív, hatósági, egyéb)/polgármesteri döntés
<b>Véleményezésre megkapta:</b>	<b>Pénzügyi bizottság</b>

A 67/2022. (IV.27.) számú KT határozatával döntött az alábbi kódszámú és című pályázatok megvalósításátásáról és támogatási szerződéseik aláírásáról:

*TOP-Plusz-1.2.1-21-BA1-2022-00035 – Sellye, „Kispark” és környezetének fejlesztése,  
TOP-Plusz-1.2.1-21-BA1-2022-00036 – Sellye Mátyás király utcaképezésének fejlesztése,  
TOP-Plusz-1.2.1-21-BA1-2022-00037 – Sellye Carolina tér fejlesztése,  
TOP-Plusz-1.2.1-21-BA1-2022-00038 – Sellye Város településképzésének fejlesztése*

A 69/2023. (V.17.) számú KT határozatával döntött a:

*TOP-Plusz-1.1.3-21-BA1-2022-00016 - „Aktív turizmushoz kapcsolódó pihenőhely kialakítása Sellyén”  
TOP-Plusz-1.1.3-21-BA1-2022-00017 - „Aktív turisztikai hálózat hiányzó elemeinek pontszerű fejlesztése Sellyén”*

kódszámú és című pályázatok megvalósításátásáról és támogatási szerződéseik aláírásáról.

A projektek megvalósítása a Baranya Vármegyei Önkormányzati Hivatallal konzorciumban történik.

A projektek megvalósításához szükség van műszaki ellenőrré, így ennek beszerzési eljárása megindításra került:

Sellye Város Önkormányzat, mint Ajánlatkérő a

- *TOP-Plusz-1.2.1-21-BA1-2022-00035,*
- *TOP-Plusz-1.2.1-21-BA1-2022-00036,*
- *TOP-Plusz-1.2.1-21-BA1-2022-00037,*
- *TOP-Plusz-1.2.1-21-BA1-2022-00038,*
- *TOP-Plusz-1.1.3-21-BA1-2022-00016,*
- *TOP-plusz-1.1.3-21-BA1-2022-00017,*

azonosítószámú pályázatokhoz kapcsolódóan **műszaki ellenőri szolgáltatás ellátására** egyszerű ajánlatkéréssel három Ajánlattevőt hívott fel ajánlattételre 2023. augusztus 15. napján e-mail útján, amely ajánlatkérés alapján az ajánlattétel határideje, 2023. augusztus 17. napja volt. A nyertes ajánlattevőkkel megbízási szerződés kerül megkötésre.

Tekintettel arra, hogy jelenleg 9db Európai Uniós finanszírozású és 2db haza finanszírozású pályázatunk rendelkezik támogatási szerződéssel és mindegyik tartalmaz műszaki ellenőri szolgáltatást, Sellye Város Önkormányzat egybeszámítási kötelezettségekre irányuló állásfoglalást kért Dr. Turi Ákos ügyvéd, Európa jogi szakjogásztól. A szakértő a jelenleg rendelkezésre álló információk alapján elkészítette állásfoglalását, amely pontosan leírja melyik pályázatok műszaki ellenőri szolgáltatását kell egybeszámítani. Az ebben a dokumentumban leírtakat figyelembe véve folytattuk le jelen beszerzési eljárásunkat is. Tekintettel arra, hogy egyik ajánlatadó árajánlata sem haladta meg a nettó 15.000.000,- Ft-ot, az eljárásunkat eredményesen zárhatjuk a megbízási szerződés aláírásával.

Az Ajánlattételre felhívott cégek, függetlenek egymástól, működő, megfelelő tevékenységi körrel rendelkeznek, melyek igazolására hiteles dokumentumok letöltése megtörtént.

**Az ajánlattételi határidő lejártáig beérkezett ajánlatok:**

**1. sz. Ajánlattevő:**

Ajánlattevő neve: **R-Mérnöki Tanácsadó Bt.**

Ajánlattevő címe (székhelye): 7621 Pécs, Várady A. u. 5. TT.6.a.

Ajánlattevő adószáma: 32321391-1-02

**Ajánlati ár:**

Megnevezés	Nettó egységár (Ft)	Áfa egységár (Ft)	Bruttó egységár (Ft)
Műszaki ellenőri szolgáltatás TOP-Plusz-1.2.1-21-BA1-2022-00035	2.500.000,-	0	2.500.000,-
Műszaki ellenőri szolgáltatás TOP-Plusz-1.2.1-21-BA1-2022-00036	2.500.000,-	0	2.500.000,-
Műszaki ellenőri szolgáltatás TOP-Plusz-1.2.1-21-BA1-2022-00037	2.500.000,-	0	2.500.000,-
Műszaki ellenőri szolgáltatás TOP-Plusz-1.2.1-21-BA1-2022-00038	2.500.000,-	0	2.500.000,-
Műszaki ellenőri szolgáltatás TOP-Plusz-1.1.3-21-BA1-2022-00016	2.000.000,-	0	2.000.000,-
Műszaki ellenőri szolgáltatás TOP-Plusz-1.1.3-21-BA1-2022-00017	1.500.000,-	0	1.500.000,-
<b>ÖSSZESEN</b>	<b>13.500.000,-</b>	<b>0</b>	<b>13.500.000,-</b>

**2. sz. Ajánlattevő:**

Ajánlattevő neve: **Fehér Csaba Győző**

Ajánlattevő címe: 7635 Pécs, Székely Bertalan út 76.

Ajánlattevő adószáma: 66703415-1-22

**Ajánlati ár:**

Megnevezés	Nettó egységár (Ft)	Áfa egységár (Ft)	Bruttó egységár (Ft)
Műszaki ellenőri szolgáltatás TOP-Plusz-1.2.1-21-BA1-2022-00035	2.600.000,-	0	2.600.000,-
Műszaki ellenőri szolgáltatás TOP-Plusz-1.2.1-21-BA1-2022-00036	2.580.000,-	0	2.580.000,-
Műszaki ellenőri szolgáltatás TOP-Plusz-1.2.1-21-BA1-2022-00037	2.600.000,-	0	2.600.000,-
Műszaki ellenőri szolgáltatás TOP-Plusz-1.2.1-21-BA1-2022-00038	2.600.000,-	0	2.600.000,-
Műszaki ellenőri szolgáltatás TOP-Plusz-1.1.3-21-BA1-2022-00016	2.150.000,-	0	2.150.000,-
Műszaki ellenőri szolgáltatás TOP-Plusz-1.1.3-21-BA1-2022-00017	1.550.000,-	0	1.550.000,-
<b>ÖSSZESEN</b>	<b>14.080.000,-</b>	<b>0</b>	<b>14.080.000,-</b>

### 3. sz. Ajánlattevő:

Ajánlattevő neve: **VA-VI Építész Bt.**

Ajánlattevő címe (székhelye): 7200 Dombóvár, Krúdy Gy. u. 39.

Ajánlattevő adószáma: 27970298-1-17

### Ajánlati ár:

Megnevezés	Nettó egységár (Ft)	Áfa egységár (Ft)	Bruttó egységár (Ft)
Műszaki ellenőri szolgáltatás TOP-Plusz-1.2.1-21-BA1-2022-00035	2.680.000,-	0	2.680.000,-
Műszaki ellenőri szolgáltatás TOP-Plusz-1.2.1-21-BA1-2022-00036	2.650.000,-	0	2.650.000,-
Műszaki ellenőri szolgáltatás TOP-Plusz-1.2.1-21-BA1-2022-00037	2.750.000,-	0	2.750.000,-
Műszaki ellenőri szolgáltatás TOP-Plusz-1.2.1-21-BA1-2022-00038	2.680.000,-	0	2.680.000,-
Műszaki ellenőri szolgáltatás TOP-Plusz-1.1.3-21-BA1-2022-00016	2.100.000,-	0	2.100.000,-
Műszaki ellenőri szolgáltatás TOP-Plusz-1.1.3-21-BA1-2022-00017	1.650.000,-	0	1.650.000,-
<b>ÖSSZESEN</b>	<b>14.510.000,-</b>	<b>0</b>	<b>14.510.000,-</b>

### Beérkezett ajánlatok értékelése

Az egyszerű ajánlatkérés tartalmazta az ajánlatok elkészítésére, tartalmi és formai követelményeire vonatkozó előírásokat, amelynek a benyújtott ajánlatok megfelelnek.

Az egyszerű ajánlatkérésben az ajánlatkérő előírta, hogy eredményes ajánlatkérés esetén az ajánlatkérő a legalacsonyabb ajánlati árat megajánló ajánlattevővel köt megbízási szerződést.

A benyújtott ajánlatok alapján a jelen ajánlatkérési eljárásban pályázonként külön-külön értékelve a legalacsonyabb összegű ajánlatot az **R-MéRNÖKI TANÁCSADÓ Bt.** (7621 Pécs, Várady A. u. 5. TT.6.a., ad.: 32321391-1-02) adta mind a hat pályázat esetében.

**A nyertes ajánlattevő a pályázati felhívásban előírt jogosultsággal rendelkezik vagy alvállalkozó bevonásával teljesíti azt.**

Kérem Tisztelt Képviselő -testületet, hogy a napirendet megtárgyalni szíveskedjék.

### Mellékletek:

- Ajánlattételi felhívás (1db)
- Árajánlatok (18db)
- Szakértői állásfoglalás egybeszámítási kötelezettségről

**Határozati javaslat:**

*TOP-Plusz-1.2.1 és TOP-Plusz-1.1.3 pályázatokhoz kapcsolódó Műszaki ellenőri szolgáltatás elvégzésére irányuló beszerzési eljárás megtárgyalása*

Sellye Város Önkormányzat Képviselő-testülete a **TOP-Plusz-1.2.1** és **TOP-Plusz-1.1.3** pályázatokhoz kapcsolódó **Műszaki ellenőri szolgáltatás** ellátásának beszerzése tárgyban kiírt egyszerű ajánlatkérés során beérkezett ajánlatokat megtárgyalta és a benyújtott ajánlatok alapján a jelen ajánlatkérési eljárásban a legalacsonyabb összegű ajánlatot adó **R-Mérvölgyi Tanácsadó Bt.** (7621 Pécs, Várady A. u. 5. TT.6., ad.: 32321391-1-02) ajánlatát fogadja el, az alábbiak szerint:

Megnevezés	Nettó egységár (Ft)	Áfa egységár (Ft)	Bruttó egységár (Ft)
<i>Műszaki ellenőri szolgáltatás TOP-Plusz-1.2.1-21-BA1-2022-00035</i>	2.500.000,-	0	2.500.000,-
<i>Műszaki ellenőri szolgáltatás TOP-Plusz-1.2.1-21-BA1-2022-00036</i>	2.500.000,-	0	2.500.000,-
<i>Műszaki ellenőri szolgáltatás TOP-Plusz-1.2.1-21-BA1-2022-00037</i>	2.500.000,-	0	2.500.000,-
<i>Műszaki ellenőri szolgáltatás TOP-Plusz-1.2.1-21-BA1-2022-00038</i>	2.500.000,-	0	2.500.000,-
<i>Műszaki ellenőri szolgáltatás TOP-Plusz-1.1.3-21-BA1-2022-00016</i>	2.000.000,-	0	2.000.000,-
<i>Műszaki ellenőri szolgáltatás TOP-Plusz-1.1.3-21-BA1-2022-00017</i>	1.500.000,-	0	1.500.000,-
<b>ÖSSZESEN</b>	<b>13.500.000,-</b>	<b>0</b>	<b>13.500.000,-</b>

Sellye Város Önkormányzat Képviselő- testülete Nagy Attila polgármestert felhatalmazza a tárgyi beszerzéshez kapcsolódó megbízási szerződés aláírására.

Határidő: azonnal

Felelős: polgármester, projektmenedzser



**DR. TURI ÁKOS**  
ÜGYVÉD  
EURÓPA JOGI SZAKJOGÁSZ

ATTORNEY AT LAW, RECHTSANWALT, AVVOCATO

**Sellye Város Önkormányzat**

Sellye  
Dózsa György u. 1.  
7960

**Nagy Attila polgármester részére**

**Tárgy:** Egybeszámítási kötelezettség vizsgálata tárgyában állásfoglalás

**Tisztelt Polgármester Úr!**

Műszaki ellenőri feladatok ellátása tárgyú szolgáltatás-megrendelések egybeszámítási kötelezettség vizsgálata tárgyában az alábbi

**á l l á s f o g l a l á s t**

terjesztem elő:

Előzmény:

Sellye Város Önkormányzat (továbbiakban: Megbízó) állásfoglalást kért a 2022. évben már szerződésköréssel zárult és 2023. évben beszerezni kívánt műszaki ellenőri feladatok ellátására irányuló szolgáltatás-megrendelések egybeszámítási kötelezettség vizsgálata tárgyában.

Megbízó rendelkezésünkre bocsátott – jelen állásfoglalás 1. sz. mellékletét képező - excel táblázatot, melyben a projektek, a műszaki ellenőri szerződések értéke, illetőleg becsült értéke, valamint a szakágak kerültek feltüntetésre.

Fent ismertetett információk birtokában az egybeszámítási kötelezettség vizsgálata körében a szolgáltatások részekre bontása közbeszerzési-jogi szempontból az alábbiak szerint foglalható össze:

A Kbt. 2. § (7) bekezdése szerint:

(7) E törvény szabályaitól csak annyiban lehet eltérni, amennyiben e törvény az eltérést kifejezetten megengedi. E törvény rendelkezéseinek alkalmazásakor, valamint a jogszabályban nem rendezett kérdésekben a közbeszerzési eljárás előkészítése, lefolytatása, a szerződés megkötése és teljesítése, illetve a közbeszerzési eljárásokkal kapcsolatos jogorvoslati eljárás során a közbeszerzésekre vonatkozó szabályozás céljával összhangban a közbeszerzés alapelveinek tiszteletben tartásával kell eljárni.

A Kbt. 4. § (1) bekezdése szerint:

(1) A 15. § (1) bekezdése szerinti értékhatárokat elérő értékű közbeszerzési szerződés, építési vagy szolgáltatási koncesszió megkötése érdekében az 5-7. §-ban ajánlatkérőként meghatározott szervezetek az e törvény szerinti közbeszerzési vagy koncessziós beszerzési eljárást kötelesek lefolytatni.

A Kbt. 5. § (1) bekezdés szerint:

5. § (1) E törvény alapján közbeszerzési eljárás lefolytatására kötelezettek:

- a) a minisztérium,
- b) a Kormány által kijelölt központi beszerző szerv,
- c) az állam, minden költségvetési szerv, a közalapítvány, a helyi önkormányzat, a helyi és országos nemzetiségi önkormányzat, a helyi és nemzetiségi önkormányzatok társulása, a területfejlesztési önkormányzati társulás, a térségi fejlesztési tanács,
- d) a 9. § (1) bekezdés h)-i) pontja szerinti jogi személyek,
- e) az a jogképes szervezet, amelyet nem ipari vagy kereskedelmi jellegű, kifejezetten közérdekű tevékenység folytatása céljából hoznak létre, vagy amely bármilyen mértékben ilyen tevékenységet lát el, feltéve, hogy e szervezet felett az a)-e) pontban meghatározott egy vagy több szervezet, az Országgyűlés vagy a Kormány közvetlenül vagy közvetetten meghatározó befolyást képes gyakorolni vagy működését többségi részben egy vagy több ilyen szervezet (testület) finanszírozza.

A Kbt. 8. § (1) és (4) bekezdése szerint:

(1) Közbeszerzésnek minősül a közbeszerzési szerződés, valamint az építési vagy szolgáltatási koncesszió e törvény szerinti megkötése. A közbeszerzési szerződés tárgya árubeszerzés, építési beruházás vagy szolgáltatás megrendelése lehet.

(4) A szolgáltatás megrendelése - árubeszerzésnek és építési beruházásnak nem minősülő - olyan beszerzés, amelynek tárgya különösen valamely tevékenység megrendelése az ajánlatkérő részéről.

A Kbt. 15. § (1)-(3) és (5) bekezdése szerint:

15. § (1) A közbeszerzési és koncessziós beszerzési eljárások értékhatára:

- a) európai uniós jogi aktusban meghatározott közbeszerzési és koncessziós beszerzési értékhatárok (a továbbiakban: uniós értékhatárok);
  - b) a központi költségvetésről szóló törvényben meghatározott közbeszerzési és koncessziós beszerzési értékhatárok (a továbbiakban: nemzeti értékhatárok).
- (2) Az uniós értékhatárokat időszakonként az Európai Bizottság állapítja meg és teszi közzé az Európai Unió Hivatalos Lapjában.
- (3) Az egyes beszerzési tárgyak esetében alkalmazandó nemzeti értékhatárokat a központi költségvetésről szóló törvényben évente kell meghatározni.
- (5) A Közbeszerzési Hatóság az egyes beszerzési tárgyak esetében alkalmazandó uniós értékhatárokat, valamint nemzeti értékhatárokat, valamint a 19. § (4) bekezdés a) pontjában meghatározott értékhatárokat minden év elején közzéteszi honlapján. Ennek során az uniós értékhatárok, valamint a 19. § (4) bekezdés a) pontjában meghatározott értékhatárok forintban meghatározott összegét az Európai Bizottságnak az uniós értékhatárok nemzeti valutákban meghatározott összegére vonatkozó, az Európai Unió Hivatalos Lapjában közzétett közleményének megfelelően kell feltüntetni.

A Kbt. 16. § (1) bekezdése szerint:

(1) A közbeszerzés becsült értékén a közbeszerzés megkezdésekor annak tárgyáért az adott piacon általában kért vagy kínált - általános forgalmi adó nélkül számított, a 17-20. §-ban foglaltakra tekintettel megállapított - teljes ellenszolgáltatást kell érteni. Opcionális részt

tartalmazó ajánlatkérés esetén a teljes ellenszolgáltatásba az opcionális rész értékét is bele kell érteni.

A Kbt. 19. § (1)-(3) bekezdései szerint:

(1) Tilos a becsült érték meghatározásának módszerét e törvény megkerülése céljával megválasztani.

(2) Tilos a közbeszerzést oly módon részekre bontani, amely e törvény vagy e törvény szerinti uniós értékhatárt elérő vagy meghaladó becsült értékű beszerzésekre vonatkozó szabályai alkalmazásának megkerülésére vezet.

(3) Ha egy építési beruházás vagy ugyanazon közvetlen cél megvalósítására irányuló szolgáltatásmegrendelés, illetve azonos vagy hasonló felhasználásra szánt áruk beszerzése részekre bontva, több szerződés útján valósul meg, a közbeszerzés becsült értékének meghatározásához az összes rész értékét figyelembe kell venni. Szolgáltatás megrendelése esetében az ugyanazon közvetlen célra irányultság vizsgálatakor az egyes szolgáltatások műszaki és gazdasági funkcionális egységét kell alapul venni.

A Kbt. 16. §-a rendelkezik a közbeszerzés becsült értékének meghatározása szabályai felől. Lényeges, hogy az eljárás becsült értékének meghatározása kiemelkedő jelentőséggel bír, ugyanis az ajánlatkérői szervezet ennek ismeretében hozhat megalapozott döntést arról, hogy a beszerzése megvalósítására közbeszerzési eljárást kell-e lefolytatnia, és amennyiben igen, úgy a Kbt. mely része szerint kell eljárnia. A becsült érték megállapításának következményei minden esetben az ajánlatkérőt terhelik, ezen ajánlatkérői felelősség alól semmilyen körülmények között sem mentesülhet.

A részekre bontás tilalmát rögzítő Kbt. 19. § (1)-(3) bekezdések szerint tilos részekre bontani az olyan beszerzéseket, melyek egységes beszerzésnek minősülnek. A beszerzés értékének jogsértő részekre bontása minden esetben a becsült érték kiszámításával kapcsolatos jogsértés. A közbeszerzés becsült értéke meghatározásának abból a szempontól van kiemelt jelentősége, hogy az ajánlatkérői szervezetek a beszerzés – és ezzel összefüggésben a becsült érték – jogellenes felosztásával ne kerülhessenek abba a helyzetbe, hogy megkerülhető legyen számukra a Kbt. alkalmazása, illetve ne alkalmazzassák az enyhébb szabályokat tartalmazó nemzeti eljárástrendet az uniós eljárásrend helyett.

#### 1./ Műszaki-gazdasági funkcionális egység vizsgálata

A nemzeti közbeszerzési jog részekre bontás tilalmát rögzítő szabálya az uniós bírósági joggyakorlattal összhangban került kialakításra. Az európai uniós joggyakorlat funkcionálisan közelíti meg, hogy mit kell egy közbeszerzés alatt érteni. Az Európai Unió Bírósága gyakorlatában egy közbeszerzés akkor tekinthető egységes beszerzésnek, ha az egyes részek között műszaki és gazdasági funkcionális egység áll fenn. A műszaki és gazdasági funkcionális egység szolgáltatásmegrendelés esetében abban az esetben állapítható meg, ha az egyes szolgáltatásmegrendelések ugyanazon közvetlen cél megvalósítására irányulnak. A közvetlen cél meghatározása során nem az adott szolgáltatás elnevezése, hanem annak szakmai tartalma bír relevanciával. Kiemeli a Döntőbizottság, hogy a közös közvetett cél nem szolgál alapul ahhoz, hogy a beszerzés egységes volta megállapítható legyen. A műszaki és gazdasági funkcionális egység abban az esetben áll fenn szolgáltatásmegrendelések között, ha az elérni kívánt, közvetlen cél megvalósításához a beszerezni kívánt szolgáltatások mindegyikére szükség van. Továbbá szolgáltatásmegrendelések esetében a műszaki és gazdasági funkcionális egység megléte

szempontjából a közös közvetlen cél mellett szükséges az is, hogy a beszerezni kívánt szolgáltatások hasonlóak legyenek egymáshoz.

Az egyes szolgáltatások szakmai tartalmának elkülönülését az Ajánlatkérőnek minden esetben körültekintően kell megvizsgálnia. Eltérő szakmai tartalomra utalhat például, hogy az építészeti-műszaki tervezési szolgáltatás milyen típusú szakági tervezési tevékenységet foglal magában. Ennek megítélésére vonatkozóan iránymutatásul szolgálhat a Magyar Építész Kamara, illetve a Magyar Mérnöki Kamara díjszabása, a szakmai tartalomra utalhatnak az építési beruházások, valamint az építési beruházásokhoz kapcsolódó tervezői és mérnöki szolgáltatások közbeszerzésének részletes szabályairól szóló 322/2015. (X. 30.) Korm. rendelet 6. §-ában foglaltak is. A kérdés megítélésében segítségül szolgálhat még az építésügyi és az építésüggyel összefüggő szakmagyakorlási tevékenységekről szóló 266/2013. (VII. 11.) Korm. rendelet is, amely a szakmagyakorlási követelményeket határozza meg (műszaki ellenőri jogosultságok).

Előfordulhat továbbá, hogy az egyes szolgáltatások rendeltetésének különbözősége, az azok közötti funkcionális összefüggés hiánya (például az a tény, hogy azok különböző építési beruházásokhoz kapcsolódnak) jogszerűvé teheti azok részekre bontását. Ennek megfelelően, amennyiben az eltérő földrajzi elhelyezkedés révén a tevékenységek felhasználása közvetlenül nem függ össze, ez a körülmény megtöri a műszaki-gazdasági funkcionális egység fennállását és megalapozza a részekre bontást.

Az Európai Törvényszék a Bizottság kontra Spanyol Királyság T-358/08. sz. ügyben hozott ítéletében több vonatkozásban is a Bíróság C-16/98 sz. ügy kapcsán hozott ítéletének logikáját követve járt el, így azt, hogy az egyes építési szerződések egy építési beruházásnak minősülnek-e az építési munkák eredményének műszaki és gazdasági szempontú vizsgálata mentén állapította meg, figyelembe véve, de nem kritériumként értelmezve olyan egyéb körülményeket is, mint az egyazon ajánlatkérő személye, a munkák megvalósításának időbelisége, a földrajzi-fizikai elhelyezkedés, vagy a projekt, melynek keretében a munkákat megvalósították. A Zaragoza város csatornázási és szennyvíztisztító létesítményeinek fejlesztése és kibővítése tárgyú eljárásban a Törvényszék arra tekintettel állapította meg a részekre bontás tilalmának fennállását, hogy amennyiben a különböző építési munkák eredménye szerves részét képezi a Zaragoza csatornázási hálózata által betöltött rendeltetésnek, az e hálózat által lefedett terület alkotja a releváns földrajzi területet, akár a városi agglomerációhoz tartozik, akár az önkormányzat területéhez.

A Közbeszerzési Döntőbizottság D.305/2017. iktatószámú határozatában az alábbiakat rögzítette: „Döntőbizottság megállapította, hogy a joggyakorlat szerint önmagában a földrajzi különbözőség nem alapozza meg a részekre bontás lehetőségét...”

## 11.2./ Időbeli összefüggés vizsgálata

A fentiekben túlmenően mindig az adott eset egyedi körülményeinek megfelelően kell megítélni az egy közbeszerzés fennállását. Elsődlegesen mindig a műszaki-gazdasági funkcionális egység fennállását kell vizsgálni.

Amennyiben azonban a műszaki-gazdasági funkció egysége, mint fő szempont tekintetében nem tehető egyértelmű megállapítás, úgy segítségül hívhatóak további kiegészítő szempontok is.

Kiegészítő szempontként az időbeli összefüggés is vizsgálendő, mely nem feltétlenül jelent teljes egyidejűséget vagy folyamatosságot, de ha az egyes szerződések megkötése között valamilyen oknál fogva hosszabb idő telik el, az megbonthatja a beszerzések egységét.

Azonban egy hosszabb idő alatt megvalósuló építési beruházáshoz kapcsolódó tervezési szolgáltatások beszerzésénél például nem bontja meg a beszerzés egységét az sem, ha évente kerül sor szerződések megkötésére, melyek egy időben összefüggő folyamatba épülnek.

A Közbeszerzési D.353/14/2020. számon meghozott határozata erre vonatkozóan az alábbiakat rögzíti:

„A Döntőbizottság rögzíti továbbá, hogy a részekre bontás tilalmára vonatkozó szabályozás megváltoztatta továbbá a korábbi, egy éves tervezési időszakon alapuló egybeszámítási megközelítést is, eszerint az egységes beszerzés megállapításhoz már nem szükséges egyidejűség fennállása, sem a szoros időbeli összefüggés. Egy hosszabb időszak alatt megvalósuló projekthez kapcsolódó különböző szerződések, egységes beszerzést képeznek abban az esetben is, ha azok egyazon projekt különböző megvalósítási szakaszaiban kötöttek meg.”

### III./ Eljárásrend és eljárásfajta meghatározása

Magyarország 2023. évi központi költségvetéséről szóló 2022. évi XXV. törvény a 77. §-ában állapítja meg a 2023. január 1-jétől 2023. december 31-éig tartó időszakra a nemzeti közbeszerzési értékhatárokat. A 2022. évre meghatározott értékhatárokhoz viszonyítva a nemzeti értékhatárok nem változtak.

- árubeszerzés esetében 15 000 000 forint;
- építési beruházás esetében 50 000 000 forint;
- szolgáltatás megrendelése esetében 15 000 000 forint.

A 2022. évben nem történt változás az uniós értékhatárok tekintetében, mivel a legutóbbi felülvizsgálatra 2021. november 10-én került sor, ekkor 2022. január 1-jétől kezdődően kétéves időtartamra – így a 2023. évre is irányadóan – állapították meg az értékhatárokat.

Árubeszerzés és szolgáltatásmegrendelés esetén:

- a Kbt. 5. §-a szerinti egyéb ajánlatkérő esetében, valamint a Kbt. 5. § (1) bekezdés a)-b) pontjában meghatározott ajánlatkérők esetében, ha védelem terén a beszerzendő áru a Kbt. 2. mellékletében (2014/24/EU irányelv III. mellékletében) nem szerepel, 215 000 euró, azaz 75 245 700 forint;

Építési beruházás esetén:

- 5 382 000 euró, azaz 1 883 592 360 forint.

### **Közbeszerzési-jogi válasz:**

I. Tekintettel arra, hogy beszerzési igények külön támogatáspolitikai egységben megvalósuló projektek érdekében merültek fel, illetve kerülnek finanszírozásra, az egybeszámítási kötelezettség az alábbiak szerint állapítható meg a műszaki-gazdasági funkcionális egység és időbeli összefüggés vizsgálata során:

A fentebb előadottak szerint megállapítható, hogy – a jelen állásfoglalás 1. sz. mellékletében meghatározott műszaki ellenőri szolgáltatások egymáshoz való viszonya alapján a műszaki-gazdasági funkcionális egység az alábbiak szerint állapítható meg:

- magasépítés – főképp ME-É jogosultság megléte szükséges:

- 1./ TOP-Plusz-2.1.1-21-BA1-2022-00001 - Energetika,
- 2./ TOP\_PLUSZ-1.1.1-21- BA1-2022-00001 – Ipari park,
- 3./ MFP-FHF/2020 - Faluház felújítás,
- 4./ MFP-ÖTIK/2021. - Önkormányzati ingatlanok felújítása

Ezen belül továbbá meg kívánjuk jegyezni, hogy amennyiben a TOP\_PLUSZ-1.1.1-21-BA1-2022-00001 – Ipari park projekt keretében új épület építése és ahhoz kapcsolódó infrastruktúra kialakítására kerül sor, mint közösen elérendő projektcél önálló funkcionális egységet hoz létre.

- út/kerékpárút építés – főképp ME-KÉ jogosultság megléte szükséges:

- 1./ TOP-Plusz-1.2.1-21-BA1-2022-00035 - Kispark,
- 2./ TOP-Plusz-1.2.1-21-BA1-2022-00036 -Mátyás király utcakep,
- 3./ TOP-Plusz-1.2.1-21-BA1-2022-00037 - Carolina,
- 4./ TOP-Plusz-1.2.1-21-BA1-2022-00038 -Településkép,
- 5./ TOP-Plusz-1.1.3-21-BA1-2022-00016 - Turisztika pihenőhely,
- 6./ TOP-Plusz-1.1.3-21-BA1-2022-00017 -Turisztika pontszerű

- csapadékvíz (mélyépítés) – főképp ME-VZ jogosultság megléte szükséges:

- 1./ TOP-Plusz-1.2.1-21-BA1-2022-00049 - Csapadékvíz

Minderre figyelemmel megállapítható, hogy Megbízónak a szolgáltatott becslt érték adatok figyelembevételével közbeszerzési eljárás lefolytatási kötelezettsége nem áll fenn.

Meg kívánom jegyezni, amennyiben az egybeszámítás alá eső jogosultsággal végezhető műszaki ellenőri szolgáltatások beszerzésére irányuló beszerzési eljárásokban egységesen vizsgálva a nemzeti értékhatárt meghaladó összegben érkeznek be ajánlatok, akkor Megbízónak közbeszerzési eljárást szükséges lebonyolítani.

A fentiekben túlmenően, amennyiben a szerződéskötést követően felmerül a szerződésmódosítás lehetősége, akkor a nemzeti értékhatárt Ajánlatkérő nem lépheti át. Amennyiben Ajánlatkérő újabb, a táblázatban nem szereplő projekt megvalósításáról dönt a későbbiekben, úgy a döntést jelen egybeszámítási megállapítások figyelembevételével szükséges meghoznia.

Pécs, 2023. július 25.

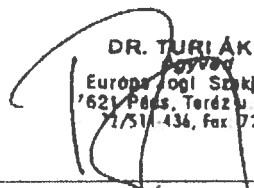
  
DR. TURI ÁKOS  
Ügyvéd  
Európai Jogi Szakgáosz  
7621 Pécs, Teréz u. 11-13  
T: 72/511-436, fax: 72/511-435

dr. Turi Ákos  
ügyvéd

felelős akkreditált közbeszerzési szaktanácsadó

Pályázat kódszáma	Támogatói döntés kelte	Műszaki ellenőrzésre tervezett összeg	Szükséges szakágak	Egyéb információ
TOP-Plusz-2.1.1-21-BA1-2022-00001 - Energetika	2022. április 04.	1.488.000 Ft	gépezés, magas építész	Kiszerződve: 2022.12.01.
TOP-Plusz-1.2.1-21-BA1-2022-00035 - Kispark	2022. április 04.	2.500.000 Ft	utas, erőáram, gyengeáram, kertész, víz	
TOP-Plusz-1.2.1-21-BA1-2022-00036 - Mátyás király utcakép	2022. április 04.	2.500.000 Ft	utas, erőáram, gyengeáram, kertész	
TOP-Plusz-1.2.1-21-BA1-2022-00037 - Carolina	2022. április 04.	2.500.000 Ft	utas, erőáram, gyengeáram, kertész, víz	
TOP-Plusz-1.2.1-21-BA1-2022-00038 - Településkép	2022. április 04.	2.500.000 Ft	utas, erőáram, gyengeáram, kertész,	
TOP-Plusz-1.1.3-21-BA1-2022-00016 - Turisztika pihenőhely	2023. március 31.	2.000.000 Ft	utas, erőáram, gyengeáram, kertész, víz	
TOP-Plusz-1.1.3-21-BA1-2022-00017 - Turisztika pontszerű	2023. március 31.	1.500.000 Ft	utas, erőáram, gyengeáram, kertész	
TOP_PLUSZ-1.1.1-21-BA1-2022-00001 - Ipari park	2023. március 31.	6.200.000 Ft	magasépítés, erőáram (épület, villamos hálózat), épületgépezés, vízhálózat	
TOP-Plusz-1.2.1-21-BA1-2022-00049 - Csapadékvíz	2022. november 15.	1.000.000 Ft	víz	
MFP-FHF/2020 - Faluház felújítás	2020. november 06.	900.000 Ft	magasépítés	Kiszerződve: 2023.01.09.
MFP-ÖTFIK/2021. - Önkormányzati ingatlanok felújítása	2021. július.16	260.000 Ft	magasépítés	

## AJÁNLATKÉRÉSI FELHÍVÁS



### Sellye Város Önkormányzat

- 1.) **Ajánlatkérő neve, címe:** Sellye Város Önkormányzat  
7960 Sellye, Dózsa György u. 1.  
**Kapcsolattartó:** Kocsis-Matoricz Adrienn, projektmenedzser  
**Telefon:** 06/20-264-2838  
**E-mail:** [matoriczadri@gmail.com](mailto:matoriczadri@gmail.com)

2.) **Az ajánlatkérés tárgya:**

Az alábbi pályázatok megvalósításához kapcsolódó műszaki ellenőri szolgáltatás ellátásának beszerzése:

- *TOP-Plusz-1.2.1-21-BA1-2022-00035 – Sellye, „Kispark” és környezetének fejlesztése,*
- *TOP-Plusz-1.2.1-21-BA1-2022-00036 – Sellye Mátyás király utcaképeinek fejlesztése,*
- *TOP-Plusz-1.2.1-21-BA1-2022-00037 – Sellye Carolina tér fejlesztése,*
- *TOP-Plusz-1.2.1-21-BA1-2022-00038 – Sellye Város településkép fejlesztése,*
- *TOP-Plusz-1.1.3-21-BA1-2022-00016 – „Aktív turizmushoz kapcsolódó pihenőhely kialakítása Sellyén”*
- *TOP-plusz-1.1.3-21-BA1-2022-00017 – „Aktív turisztikai hálózat hiányzó elemeinek pontszerű fejlesztése Sellyén”*

3.) **Az ajánlatkérés tárgyát képező szolgáltatás beszerzésére az ajánlatkérő a Ptk. szerinti megbízási szerződést kíván kötni.**

**Főbb szerződéses feltételek:**

3.1.) **Szerződő felek:** Megbízó: az ajánlatkérő, Sellye Város Önkormányzat (7960 Sellye, Dózsa György u. 1.);

Megbízott: a jelen ajánlatkérés alapján nyertes Ajánlattevő(k).

3.2.) **A szerződés tárgya részletezve: Műszaki ellenőri szolgáltatás minden szükséges szakág tekintetében az alábbi pályázatok esetében:**

- *TOP-Plusz-1.2.1-21-BA1-2022-00035*
- *TOP-Plusz-1.2.1-21-BA1-2022-00036*
- *TOP-Plusz-1.2.1-21-BA1-2022-00037*
- *TOP-Plusz-1.2.1-21-BA1-2022-00038*

- *TOP-Plusz-1.1.3-21-BA1-2022-00016*
- *TOP-plusz-1.1.3-21-BA1-2022-00017*

### **3.3) Műszaki ellenőri szolgáltatáshoz kapcsolódó elvárások:**

- A Megbízott az építési beruházás teljes folyamatában ellátja a kivitelezési tevékenység folyamatos és rendszeres műszaki ellenőrzését az építőipari kivitelezési tevékenységről szóló 191/2009. (IX. 15.) Kormányrendeletben meghatározottak szerint.
- Az építési műszaki ellenőr az építőipari kivitelezési tevékenység teljes folyamatában elősegíti és ellenőrzi a vonatkozó jogszabályok, hatósági előírások, szabványok, szerződések és a kivitelezési dokumentáció betartását.
- *Az építető helyszíni képviselőjeként az építési műszaki ellenőr feladata:*
  - az épített környezet alakításáról és védelméről szóló 1997. évi LXXVIII. törvény 43. § (1) bekezdés *e)-h)* pontjában meghatározottak,
  - a kivitelezési tevékenységekre vonatkozó közbeszerzési eljárások lefolytatásában való szakmai közreműködés;
  - a munkaterület átadás – átvételi eljárás, a műszaki átadás – átvételi eljárás és a lebonyolítása koordinálása;
  - az építőipari kivitelezési tevékenység, az építési-szerelési munka szakszerűségének ellenőrzése a hozzá tartozó jóváhagyott kivitelezési dokumentáció alapján;
  - az építési napló(k) ellenőrzése, a bejegyzések és egyéb jegyzőkönyvek ellenjegyzése, észrevételezése;
  - a hibák, hiányosságok, eltérések feltüntetése az építési naplóban,
  - az építési műszaki ellenőri feladatok elvégzésének dokumentálása az építési naplóban;
  - az eltakarásra kerülő szerkezetek ellenőrzésének elvégzése, a műszakilag indokolt további vizsgálatok meghatározása, az ellenőrzések és a vizsgálatok adatainak, valamint a szükséges intézkedések meghatározásának bejegyzése az építési naplóba;
  - a műszaki, illetve gazdasági szükségességből indokolt tervváltoztatásokkal kapcsolatos javaslatok megtétele az építető részére;
  - egyes építményfajták műszaki teljesítmény-jellemzőinek ellenőrzése, a technológiával összefüggő biztonsági előírások betartásának ellenőrzése;

- a beépített építési termékek teljesítmény nyilatkozatai meglétének ellenőrzése;
  - műszaki kérdésekben az építető döntéseinek előkészítése;
  - műszaki kérdésekben javaslattétel (pl. szakértő bevonása);
  - a kivitelezői munkákkal kapcsolatos számlázások készültségi fokának meghatározása;
  - a kivitelezés előrehaladásával kapcsolatos teljesítés igazolások ellenőrzése, ellenjegyzése;
  - állandó részvétel a kooperációkon, azok megtartása, dokumentálása (jegyzőkönyv készítés);
  - a kivitelezés során a pályázatban vállalt kötelezettség folyamatos ellenőrzése;
  - az esetlegesen felmerülő pót-, illetve többletmunka elbírálása, felülvizsgálata, műszaki ellenőrzése;
  - a kivitelezéshez kapcsolódó műszaki változás-bejelentések felülvizsgálata, jóváhagyása, ellenjegyzése;
  - a megvalósult állapot és a pályázatban rögzített műszaki tartalom egyenértékűségének igazolása;
  - a kivitelező által készített záró dokumentáció, előrehaladási jelentés és a záró dokumentáció ellenőrzése, jóváhagyása.
- Közbeszerzési eljárás ideje alatt létrejött bíráló bizottságban való részvétel, mint műszaki szakértő.

A műszaki ellenőri szolgáltatás elvégzése során kiemelt figyelmet kell fordítani a **TOP\_Plusz-1.2.1-21** kódszámú, **Élhető települések** elnevezésű pályázati felhívásban (<https://www.palyazat.gov.hu/top-plusz-121-21>) valamint a **TOP\_Plusz-1.1.3-21** kódszámú, **Helyi és térségi turizmusfejlesztés** elnevezésű pályázati felhívásban (<https://www.palyazat.gov.hu/top-plusz-113-2-helyi-s-trsgi-turizmusfejleszts>) szereplő releváns elvárásokra, valamint terület specifikus melléklet vállalásaira.

Minden Megbízott által kiállított számla mellé az érintett időszakról írásbeli műszaki ellenőri beszámoló készítési kötelezettsége van.

**3.4) A beszerzési eljárás során beérkező árajánlatok külön-külön (pályázonként) kerülnek értékelésre. Az eljárás lezárásaként nyertes ajánlatadónként 1db megbízási szerződés kerül megkötésre.**

**3.5.) A szerződés ellenértéke:** A Megbízási szerződésben meghatározott összeg (nettó Ft + törvényes ÁFA = bruttó Ft), a jelen ajánlatkérés tárgyát képező szakmai feladatok ellátásáért.

**3.6.) A szerződés ellenértékének kiegyenlítése:** Megbízott a Megbízó által kiállított teljesítési igazolás birtokában jogosult 1db résszámla (50%-os kivitelezési készülségi foknál) és 1db végszámla benyújtására. A számlák ellenértékét a Megbízó 15 napon belül, átutalással egyenlíti ki. A szerződés és a kifizetés pénzneme magyar forint.

**3.7.) Szolgáltatás teljesítésének ideje:** a pályázat megvalósításához szükséges kivitelezésre vonatkozó közbeszerzési eljárások előkészítésének-lefolytatásának időtartama és az építési beruházás kivitelezésére vonatkozó időtartam (**pályázatok jelenlegi ütemezése szerint: 2023. szeptember – 2025. május**)

#### **4.) Alkalmassági feltételek:**

**4.1)** Ajánlattevőnek az ajánlat benyújtásának időpontjában lejárt esedékességű, meg nem fizetett adótartozása, illetve adók módjára behajtható köztartozása az állam, vagy az önkormányzat felé (ideértve az egészségbiztosítási és nyugdíjbiztosítási járulékot is, illetve az Európai Unió tradicionális saját forrásait) nem áll fenn.

**4.2)** Ajánlattevő ellen az ajánlat benyújtásának időpontjában nem folyik csőd-, végelszámolási, felszámolási, illetőleg adósságrendezési eljárás.

**4.3)** Ajánlattevőnek az államháztartás alrendszeréből folyósított támogatásból eredő lejárt, és ki nem egyenlített tartozása nem lehet.

**4.4)** Az Ajánlattevőnek a jogszabályban előírt műszaki ellenőri jogosultsággal rendelkeznie kell a munka elvégzéséhez.

**4.5)** Az Ajánlattevő az ajánlatban az Árajánlat lapon tett nyilatkozatával köteles nyilatkozni az alkalmassági feltételeknek való megfeleléséről

#### **5.)Az ajánlatnak legalább az alábbiakat kell tartalmaznia:**

**Ajánlati ár (a szerződés ellenértéke):** az ajánlati árat a mellékelt összesítő és árajánlati sablon kitöltésével kell megadni, továbbá nyilatkozni szükséges az Ajánlattevő átláthatóságáról nyilatkozni, arról, hogy az Ajánlattevő a törvény erejénél fogva átlátható szervezetnek minősül

#### **6.) Az ajánlatok benyújtása:**

**6.1) Példányszám:** 1 példányban

**6.2) Mód:** elektronikus, személyes vagy postai úton, az 1-es pontban megjelölt címre a kapcsolattartó nevére. Amennyiben elektronikus úton történik a határidőre való beküldés, az

eredeti árajánlatot postai úton vagy személyes módon is be kell juttatni, melynek tartalma meg kell, hogy egyezzen a határidőre megküldött elektronikussal!

**6.3) Címzett:** Az 1. pontban megjelölt kapcsolattartó nevére, címére

**6.4) Beküldési határidő: 2023. augusztus 22.**

**6.5) Csomagolás:** postai és személyes benyújtás esetén az árajánlatot csomagolásban (borítékban) kell benyújtani, a csomagolásra rá kell írni: „TOP\_Plusz-1.2.1 és TOP-Plusz-1.1.3 műszaki ellenőri szolgáltatás”.

**7.) Az ajánlatkérő által jelen ajánlatkérés vonatkozásában előírt egyéb feltételek:**

**7.1)** Ajánlata benyújtásával az Ajánlattevő – külön nyilatkozat megtétele nélkül – a jelen ajánlatkérésben és mellékleteiben meghatározott követelményeket és feltételeket elfogadja.

**7.2)** Az ajánlat összeállításával és benyújtásával kapcsolatos valamennyi költség az ajánlattételre felkért Ajánlattevőt terheli, amely költségek megfizetésére az Ajánlatkérő nem kötelezhető.

**7.3)** Ajánlatkérő fenntartja annak lehetőségét, hogy a jelen ajánlatkérését bármikor módosítsa, vagy visszavonja, továbbá, hogy az ajánlatkérést eredménytelennek nyilvánítsa, valamint, hogy a benyújtott ajánlat alapján ne kössön szerződést.

**7.4)** Ajánlatkérő az ajánlattételi határidő lejártának időpontjában az addig beérkezett ajánlatokat felbontja, arról összesítő értékelést készít.

**7.5)** Ajánlatkérő fenntartja annak lehetőségét, hogy a jelen ajánlatkérés alapján beérkezett ajánlat alapján bármely ajánlattevővel az ajánlatában foglaltakról tárgyalást kezdeményezzen, ebben az esetben az ajánlattevőket erről írásban értesíti, megadva a tárgyalás helyét és időpontját, továbbá a tárgyalásra vonatkozó információkat.

**7.6)** Ajánlatkérő az ajánlatok elbírálásáról hozott döntéséről az ajánlatot benyújtó ajánlattevőket értesíti.

**7.7)** Az ajánlat jelen ajánlatkérés 6) pontjában előírt módon, csomagolásban, határidőre és címre történő beérkezéséért az Ajánlattevő felel. Amennyiben az ajánlat az ajánlattételi határidő lejárata után érkezik be, azt Ajánlatkérő nem tekinti érvényes ajánlatnak.

**7.8)** Eredményes ajánlatkérés esetén az Ajánlatkérő a legalacsonyabb ajánlati árat megajánló Ajánlattevővel köt szerződést. A szerződéskötés tervezett időpontja: **2023. augusztus**

7.9) Ajánlati kötöttség időtartama: az ajánlattételi határidő lejártától kezdődően 60 nap. Tárgyalás esetén az ajánlati kötöttség a tárgyaláson feloldódik és a tárgyalás lezárásától újra kezdődik.

**Kelt: Sellye, 2023. augusztus 15.**

Melléklet:

1. melléklet: Ajánlattételi sablon - TOP-Plusz-1.2.1-21-BA1-2022-00035
2. melléklet: Ajánlattételi sablon - TOP-Plusz-1.2.1-21-BA1-2022-00036
3. melléklet: Ajánlattételi sablon - TOP-Plusz-1.2.1-21-BA1-2022-00037
4. melléklet: Ajánlattételi sablon - TOP-Plusz-1.2.1-21-BA1-2022-00038
5. melléklet: Ajánlattételi sablon - TOP-Plusz-1.1.3-21-BA1-2022-00016
6. melléklet: Ajánlattételi sablon - TOP-plusz-1.1.3-21-BA1-2022-00017
7. melléklet: Szakmai anyagok (PET, pályázat benyújtásához készült műszaki anyagok)

  
Kocsis-Matoricz Adrienn  
projektmenedzser

  
Nagy Attila  
Sellye Város Önkormányzat  
polgármester

1. sz. melléklet

## ÁRAJÁNLAT

TOP-Plusz-1.2.1-21-BA1-2022-00035 – Sellye, „Kispark” és környezetének fejlesztése című pályázat megvalósításához kapcsolódó műszaki ellenőri feladatok ellátása

Ajánlattevő neve:	VA-VI Építész Bt.
Ajánlattevő címe (székhelye):	7200 Dombóvár
Ajánlattevő adószáma:	27970298-1-17
Cégjegyzék száma:	17 06 007461
Képviseli:	Varga Violetta
Ajánlattevő e-mail címe:	<a href="mailto:vargav5@gmail.com">vargav5@gmail.com</a>
Ajánlattevő telefonszáma:	+36-30-5242977

### Ajánlati ár:

Megnevezés	Nettó egységár (Ft)	Áfa egységár (Ft)	Bruttó egységár (Ft)
Műszaki ellenőri szolgáltatás	2 680 000	0	2 680 000
<b>ÖSSZESEN</b>	<b>2 680 000</b>	<b>0</b>	<b>2 680 000</b>

Árajánlat a kiállításától számított 60 napon belül érvényes.

Ajánlattevő nyilatkozik, hogy az ajánlatkérés 4.) pontjában meghatározott alkalmassági feltételeknek megfelel.

Ajánlattevő kijelenti, hogy minden szükséges szakági jogosultsággal rendelkezik, vagy arra jogosult szakági műszaki ellenőrt von be.

Ajánlattevő jelen ajánlat benyújtásával egyidejűleg kijelenti, hogy az államháztartásról szóló 2011. évi CXCV. törvény (Áht.), az államháztartásról szóló törvény végrehajtásáról szóló 368/2011. (XII.31.) Kormányrendelet és a nemzeti vagyonról szóló 2011. évi CXCVI. törvény (Nvt.) rendelkezései szerint átlátható szervezetnek minősül.

Ajánlattevő nyilatkozik, hogy az Ajánlatkérővel szembeni összeférhetetlenség nem áll fenn.

Ajánlattevő nyilatkozik, hogy az Ajánlatkérő döntését feltétel nélkül elfogadja

Kelt: Dombóvár, 2023. augusztus 16.

**VA-VI Építész Bt.**  
7200 Dombóvár, Krúdy Gy. u. 39.  
Cégjegyzékszám: 17 06 007461  
Adószám: 27970298-1-17

.....  
Ajánlattevő cégszerű aláírása

2. sz. melléklet

**ÁRAJÁNLAT**

*TOP-Plusz-1.2.1-21-BA1-2022-00036 – Sellye Mátyás király utcaképeének fejlesztése*  
című pályázat megvalósításához kapcsolódó műszaki ellenőri feladatok ellátása

<b>Ajánlattevő neve:</b>	<b>VA-VI Építész Bt.</b>
<b>Ajánlattevő címe (székhelye):</b>	<b>7200 Dombóvár</b>
<b>Ajánlattevő adószáma:</b>	<b>27970298-1-17</b>
<b>Cégjegyzék száma:</b>	<b>17 06 007461</b>
<b>Képviseli:</b>	<b>Varga Violetta</b>
<b>Ajánlattevő e-mail címe:</b>	<b><u>vargav5@gmail.com</u></b>
<b>Ajánlattevő telefonszáma:</b>	<b>+36-30-5242977</b>

**Ajánlati ár:**

<i>Megnevezés</i>	<i>Nettó egységár (Ft)</i>	<i>Áfa egységár (Ft)</i>	<i>Bruttó egységár (Ft)</i>
<i>Műszaki ellenőri szolgáltatás</i>	2 650 000	0	2 650 000
<b>ÖSSZESEN</b>	<b>2 650 000</b>	<b>0</b>	<b>2 650 000</b>

Árajánlat a kiállítástól számított 60 napon belül érvényes.

Ajánlattevő nyilatkozik, hogy az ajánlatkérés 4.) pontjában meghatározott alkalmassági feltételeknek megfelel.

Ajánlattevő kijelenti, hogy minden szükséges szakági jogosultsággal rendelkezik, vagy arra jogosult szakági műszaki ellenőrt von be.

Ajánlattevő jelen ajánlat benyújtásával egyidejűleg kijelenti, hogy az államháztartásról szóló 2011. évi CXCV. törvény (Áht.), az államháztartásról szóló törvény végrehajtásáról szóló 368/2011. (XII.31.) Kormányrendelet és a nemzeti vagyonról szóló 2011. évi CXCVI. törvény (Nvt.) rendelkezései szerint átlátható szervezetnek minősül.

Ajánlattevő nyilatkozik, hogy az Ajánlatkérővel szembeni összeférhetetlenség nem áll fenn.

Ajánlattevő nyilatkozik, hogy az Ajánlatkérő döntését feltétel nélkül elfogadja

Kelt: Dombóvár, 2023. augusztus 16.

**VA-VI Építész Bt.**  
7200 Dombóvár, Krúdy Gy. u. 39.  
Cégjegyzékszám: 17 06 007461  
Adószám: 27970298-1-17

.....  
Ajánlattevő cégszerű aláírása

3. sz. melléklet

**ÁRAJÁNLAT**

TOP-Plusz-1.2.1-21-BA1-2022-00037 – – Sellye Carolina tér fejlesztése című pályázat  
megvalósításához kapcsolódó műszaki ellenőri feladatok ellátása

Ajánlattevő neve:	VA-VI Építész Bt.
Ajánlattevő címe (székhelye):	7200 Dombóvár
Ajánlattevő adószáma:	27970298-1-17
Cégjegyzék száma:	17 06 007461
Képviseli:	Varga Violetta
Ajánlattevő e-mail címe:	vargav5@gmail.com
Ajánlattevő telefonszáma:	+36-30-5242977

**Ajánlati ár:**

Megnevezés	Nettó egységár (Ft)	Áfa egységár (Ft)	Bruttó egységár (Ft)
Műszaki ellenőri szolgáltatás	2 750 000	0	2 750 000
<b>ÖSSZESEN</b>	<b>2 750 000</b>	<b>0</b>	<b>2 750 000</b>

Árajánlat a kiállítástól számított 60 napon belül érvényes.

Ajánlattevő nyilatkozik, hogy az ajánlatkérés 4.) pontjában meghatározott alkalmassági feltételeknek megfelel.

Ajánlattevő kijelenti, hogy minden szükséges szakági jogosultsággal rendelkezik, vagy arra jogosult szakági műszaki ellenőrt von be.

Ajánlattevő jelen ajánlat benyújtásával egyidejűleg kijelenti, hogy az államháztartásról szóló 2011. évi CXCV. törvény (Áht.), az államháztartásról szóló törvény végrehajtásáról szóló 368/2011. (XII.31.) Kormányrendelet és a nemzeti vagyronról szóló 2011. évi CXCVI. törvény (Nvt.) rendelkezései szerint átlátható szervezetnek minősül.

Ajánlattevő nyilatkozik, hogy az Ajánlatkérővel szembeni összeférhetetlenség nem áll fenn.

Ajánlattevő nyilatkozik, hogy az Ajánlatkérő döntését feltétel nélkül elfogadja

Kelt: Dombóvár, 2023. augusztus 16.

VA-VI Építész Bt.  
7200 Dombóvár, Krúdy Gy. u. 39.  
Cégjegyzékszám: 17 06 007461  
Adószám: 27970298-1-17

.....  
Ajánlattevő cégszerű aláírása

4. sz. melléklet

**ÁRAJÁNLAT**

*TOP-Plusz-1.2.1-21-BAI-2022-00038 – Sellye Város településkép fejlesztése című pályázat megvalósításához kapcsolódó műszaki ellenőri feladatok ellátása*

<b>Ajánlattevő neve:</b>	<b>VA-VI Építész Bt.</b>
<b>Ajánlattevő címe (székhelye):</b>	<b>7200 Dombóvár</b>
<b>Ajánlattevő adószáma:</b>	<b>27970298-1-17</b>
<b>Cégjegyzék száma:</b>	<b>17 06 007461</b>
<b>Képviseli:</b>	<b>Varga Violetta</b>
<b>Ajánlattevő e-mail címe:</b>	<b>vargav5@gmail.com</b>
<b>Ajánlattevő telefonszáma:</b>	<b>+36-30-5242977</b>

**Ajánlati ár:**

<i>Megnevezés</i>	<i>Nettó egységár (Ft)</i>	<i>Áfa egységár (Ft)</i>	<i>Bruttó egységár (Ft)</i>
<i>Műszaki ellenőri szolgáltatás</i>	2 680 000	0	2 680 000
<b>ÖSSZESEN</b>	<b>2 680 000</b>	<b>0</b>	<b>2 680 000</b>

Árajánlat a kiállításától számított 60 napon belül érvényes.

Ajánlattevő nyilatkozik, hogy az ajánlatkérés 4.) pontjában meghatározott alkalmassági feltételeknek megfelel.

Ajánlattevő kijelenti, hogy minden szükséges szakági jogosultsággal rendelkezik, vagy arra jogosult szakági műszaki ellenőrt von be.

Ajánlattevő jelen ajánlat benyújtásával egyidejűleg kijelenti, hogy az államháztartásról szóló 2011. évi CXCV. törvény (Áht.), az államháztartásról szóló törvény végrehajtásáról szóló 368/2011. (XII.31.) Kormányrendelet és a nemzeti vagyronról szóló 2011. évi CXCVI. törvény (Nvt.) rendelkezései szerint átlátható szervezetnek minősül.

Ajánlattevő nyilatkozik, hogy az Ajánlatkérővel szembeni összeférhetetlenség nem áll fenn.

Ajánlattevő nyilatkozik, hogy az Ajánlatkérő döntését feltétel nélkül elfogadja

Kelt: Dombóvár, 2023. augusztus 16.

**VA-VI Építész Bt.**

7200 Dombóvár, Krúdy Gy. u. 39.

Cégjegyzékszám: 17 06 007461

..... Adószám: 27970298-1-17 .....

Ajánlattevő cégszerű aláírása

5. sz. melléklet

**ÁRAJÁNLAT**

TOP-Plusz-1.1.3-21-BA1-2022-00016 – „Aktív turizmushoz kapcsolódó pihenőhely kialakítása Sellyén” című pályázat megvalósításához kapcsolódó műszaki ellenőri feladatok ellátása

<b>Ajánlattevő neve:</b>	<b>VA-VI Építész Bt.</b>
<b>Ajánlattevő címe (székhelye):</b>	<b>7200 Dombóvár</b>
<b>Ajánlattevő adószáma:</b>	<b>27970298-1-17</b>
<b>Cégjegyzék száma:</b>	<b>17 06 007461</b>
<b>Képviseli:</b>	<b>Varga Violetta</b>
<b>Ajánlattevő e-mail címe:</b>	<b>vargav5@gmail.com</b>
<b>Ajánlattevő telefonszáma:</b>	<b>+36-30-5242977</b>

**Ajánlati ár:**

Megnevezés	Nettó egységár (Ft)	Áfa egységár (Ft)	Bruttó egységár (Ft)
Műszaki ellenőri szolgáltatás	2 100 000	0	2 100 000
<b>ÖSSZESEN</b>	<b>2 100 000</b>	<b>0</b>	<b>2 100 000</b>

Árajánlat a kiállítástól számított 60 napon belül érvényes.

Ajánlattevő nyilatkozik, hogy az ajánlatkérés 4.) pontjában meghatározott alkalmassági feltételeknek megfelel.

Ajánlattevő kijelenti, hogy minden szükséges szakági jogosultsággal rendelkezik, vagy arra jogosult szakági műszaki ellenőrt von be.

Ajánlattevő jelen ajánlat benyújtásával egyidejűleg kijelenti, hogy az államháztartásról szóló 2011. évi CXCV. törvény (Áht.), az államháztartásról szóló törvény végrehajtásáról szóló 368/2011. (XII.31.) Kormányrendelet és a nemzeti vagyonról szóló 2011. évi CXCVI. törvény (Nvt.) rendelkezései szerint átlátható szervezetnek minősül.

Ajánlattevő nyilatkozik, hogy az Ajánlatkérővel szembeni összeférhetetlenség nem áll fenn.

Ajánlattevő nyilatkozik, hogy az Ajánlatkérő döntését feltétel nélkül elfogadja

Kelt: Dombóvár, 2023. augusztus 16.

**VA-VI Építész Bt.**  
7200 Dombóvár, Krúdy Gy. u. 39.  
Cégjegyzék szám: 17 06 007461  
Adószám: 27970298-1-17

.....  
Ajánlattevő cégszerű aláírása

6. sz. melléklet

### ÁRAJÁNLAT

TOP-plusz-1.1.3-21-BAI-2022-00017 – „Aktív turisztikai hálózat hiányzó elemeinek pontszerű fejlesztése Sellyén” című pályázat megvalósításához kapcsolódó műszaki ellenőri feladatok ellátása

<b>Ajánlattevő neve:</b>	<b>VA-VI Építész Bt.</b>
<b>Ajánlattevő címe (székhelye):</b>	<b>7200 Dombóvár</b>
<b>Ajánlattevő adószáma:</b>	<b>27970298-1-17</b>
<b>Cégjegyzék száma:</b>	<b>17 06 007461</b>
<b>Képviseli:</b>	<b>Varga Violetta</b>
<b>Ajánlattevő e-mail címe:</b>	<b>vargav5@gmail.com</b>
<b>Ajánlattevő telefonszáma:</b>	<b>+36-30-5242977</b>

#### Ajánlati ár:

<i>Megnevezés</i>	<i>Nettó egységár (Ft)</i>	<i>Áfa egységár (Ft)</i>	<i>Bruttó egységár (Ft)</i>
<i>Műszaki ellenőri szolgáltatás</i>	1 650 000	0	1 650 000
<b>ÖSSZESEN</b>	<b>1 650 000</b>	<b>0</b>	<b>1 650 000</b>

Árajánlat a kiállítástól számított 60 napon belül érvényes.

Ajánlattevő nyilatkozik, hogy az ajánlatkérés 4.) pontjában meghatározott alkalmassági feltételeknek megfelel.

Ajánlattevő kijelenti, hogy minden szükséges szakági jogosultsággal rendelkezik, vagy arra jogosult szakági műszaki ellenőrt von be.

Ajánlattevő jelen ajánlat benyújtásával egyidejűleg kijelenti, hogy az államháztartásról szóló 2011. évi CXCV. törvény (Áht.), az államháztartásról szóló törvény végrehajtásáról szóló 368/2011. (XII.31.) Kormányrendelet és a nemzeti vagyonról szóló 2011. évi CXCVI. törvény (Nvt.) rendelkezései szerint átlátható szervezetnek minősül.

Ajánlattevő nyilatkozik, hogy az Ajánlatkérővel szembeni összeférhetetlenség nem áll fenn.

Ajánlattevő nyilatkozik, hogy az Ajánlatkérő döntését feltétel nélkül elfogadja

Kelt: Dombóvár, 2023. augusztus 16.

**VA-VI Építész Bt.**  
7200 Dombóvár, Krúdy Gy. u. 39.  
Cégjegyzékszám: 17 06 007461  
Adószám: 27970298-1-17

.....  
Ajánlattevő cégszerű aláírása

I. sz. melléklet

### ÁRAJÁNLAT

TOP-Plusz-1.2.1-21-BA1-2022-00035 – Sellye, „Kispark” és környezetének fejlesztése című pályázat megvalósításához kapcsolódó műszaki ellenőri feladatok ellátása

<b>Ajánlattevő neve:</b>	<b>R-Mérnöki Tanácsadó Bt.</b>
<b>Ajánlattevő címe (székhelye):</b>	<b>7621 Pécs, Várady A. u. 5. TT. 6. a</b>
<b>Ajánlattevő adószáma:</b>	<b>32321391-1-02</b>
<b>Céggjegyzék száma:</b>	<b>02-06-075189</b>
<b>Képviseli:</b>	<b>Répas Balázs Ügyvezető</b>
<b>Ajánlattevő e-mail címe:</b>	<b><u>repasbalazs@r-mernoki.hu</u></b>
<b>Ajánlattevő telefonszáma:</b>	<b>0630/3318899</b>

#### Ajánlati ár:

Megnevezés	Nettó egységár (Ft)	Áfa egységár (Ft)	Bruttó egységár (Ft)
Műszaki ellenőri szolgáltatás	2.500.000,-	0,-	2.500.000,-
<b>ÖSSZESEN</b>	<b>2.500.000,-</b>	<b>0,-</b>	<b>2.500.000,-</b>

Árajánlat a kiállítástól számított 60 napon belül érvényes.

Ajánlattevő nyilatkozik, hogy az ajánlatkérés 4.) pontjában meghatározott alkalmassági feltételeknek megfelel.

Ajánlattevő kijelenti, hogy minden szükséges szakági jogosultsággal rendelkezik, vagy arra jogosult szakági műszaki ellenőrt von be.

Ajánlattevő jelen ajánlat benyújtásával egyidejűleg kijelenti, hogy az államháztartásról szóló 2011. évi CXCV. törvény (Áht.), az államháztartásról szóló törvény végrehajtásáról szóló 368/2011. (XII.31.) Kormányrendelet és a nemzeti vagyonról szóló 2011. évi CXCVI. törvény (Nvt.) rendelkezései szerint átlátható szervezetnek minősül.

Ajánlattevő nyilatkozik, hogy az Ajánlatkérővel szembeni összeférhetetlenség nem áll fenn.

Ajánlattevő nyilatkozik, hogy az Ajánlatkérő döntését feltétel nélkül elfogadja.

Kelt: Pécs, 2023.08.15

**R-Mérnöki Tanácsadó Bt.**  
7621 Pécs, Várady A. u. 5. tt. 6.a.  
Adószám: 32321391-1-02  
Cégg. szám: 02-06-075189  
OTP: 11731128-23154258

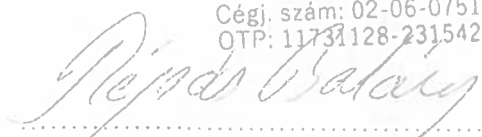
  
.....  
Ajánlattevő cégszerű aláírása

2. sz. melléklet

**ÁRAJÁNLAT**

*TOP-Plusz-1.2.1-21-BA1-2022-00036 – Sellye Mátyás király utcaképezés fejlesztése*  
című pályázat megvalósításához kapcsolódó műszaki ellenőri feladatok ellátása

<b>Ajánlattevő neve:</b>	<b>R-Mérnöki Tanácsadó Bt.</b>
<b>Ajánlattevő címe (székhelye):</b>	<b>7621 Pécs, Várady A. u. 5. TT. 6. a</b>
<b>Ajánlattevő adószáma:</b>	<b>32321391-1-02</b>
<b>Cégjegyzék száma:</b>	<b>02-06-075189</b>
<b>Képviseli:</b>	<b>Répás Balázs Ügyvezető</b>
<b>Ajánlattevő e-mail címe:</b>	<b><u>repasbalazs@r-mernoki.hu</u></b>
<b>Ajánlattevő telefonszáma:</b>	<b>0630/3318899</b>

**Ajánlati ár:**

<i>Megnevezés</i>	<i>Nettó egységár (Ft)</i>	<i>Áfa egységár (Ft)</i>	<i>Bruttó egységár (Ft)</i>
<i>Műszaki ellenőri szolgáltatás</i>	2.500.000,-	0,-	2.500.000,-
<b>ÖSSZESEN</b>	<b>2.500.000,-</b>	<b>0,-</b>	<b>2.500.000,-</b>

Árajánlat a kiállítástól számított 60 napon belül érvényes.

Ajánlattevő nyilatkozik, hogy az ajánlatkérés 4.) pontjában meghatározott alkalmassági feltételeknek megfelel.

Ajánlattevő kijelenti, hogy minden szükséges szakági jogosultsággal rendelkezik, vagy arra jogosult szakági műszaki ellenőrt von be.

Ajánlattevő jelen ajánlat benyújtásával egyidejűleg kijelenti, hogy az államháztartásról szóló 2011. évi CXCV. törvény (Áht.), az államháztartásról szóló törvény végrehajtásáról szóló 368/2011. (XII.31.) Kormányrendelet és a nemzeti vagyonról szóló 2011. évi CXCVI. törvény (Nvt.) rendelkezései szerint átlátható szervezetnek minősül.

Ajánlattevő nyilatkozik, hogy az Ajánlatkérővel szembeni összeférhetetlenség nem áll fenn.

Ajánlattevő nyilatkozik, hogy az Ajánlatkérő döntését feltétel nélkül elfogadja

Kelt: Pécs, 2023.08.15

**R-Mérnöki Tanácsadó Bt.**  
7621 Pécs, Várady A. u. 5. tt. 6. a.  
Adószám: 32321391-1-02  
Cégj. szám: 02-06-075189  
OTP: 11731123-23154258

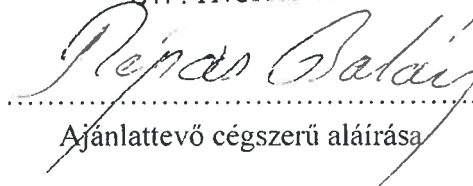
  
.....  
Ajánlattevő cégszerű aláírása

3. sz. melléklet

### ÁRAJÁNLAT

TOP-Plusz-1.2.1-21-BA1-2022-00037 – – Sellye Carolina tér fejlesztése című pályázat  
megvalósításához kapcsolódó műszaki ellenőri feladatok ellátása

<b>Ajánlattevő neve:</b>	<b>R-Mérnöki Tanácsadó Bt.</b>
<b>Ajánlattevő címe (székhelye):</b>	<b>7621 Pécs, Várady A. u. 5. TT. 6. a</b>
<b>Ajánlattevő adószáma:</b>	<b>32321391-1-02</b>
<b>Cégjegyzék száma:</b>	<b>02-06-075189</b>
<b>Képviseli:</b>	<b>Répás Balázs Ügyvezető</b>
<b>Ajánlattevő e-mail címe:</b>	<b><u>repasbalazs@r-mernoki.hu</u></b>
<b>Ajánlattevő telefonszáma:</b>	<b>0630/3318899</b>

### Ajánlati ár:

Megnevezés	Nettó egységár (Ft)	Áfa egységár (Ft)	Bruttó egységár (Ft)
Műszaki ellenőri szolgáltatás	2.500.000,-	0,-	2.500.000,-
<b>ÖSSZESEN</b>	<b>2.500.000,-</b>	<b>0,-</b>	<b>2.500.000,-</b>

Árajánlat a kiállítástól számított 60 napon belül érvényes.

Ajánlattevő nyilatkozik, hogy az ajánlatkérés 4.) pontjában meghatározott alkalmassági feltételeknek megfelel.

Ajánlattevő kijelenti, hogy minden szükséges szakági jogosultsággal rendelkezik, vagy arra jogosult szakági műszaki ellenőrt von be.

Ajánlattevő jelen ajánlat benyújtásával egyidejűleg kijelenti, hogy az államháztartásról szóló 2011. évi CXCV. törvény (Áht.), az államháztartásról szóló törvény végrehajtásáról szóló 368/2011. (XII.31.) Kormányrendelet és a nemzeti vagyonról szóló 2011. évi CXCVI. törvény (Nvt.) rendelkezései szerint átlátható szervezetnek minősül.

Ajánlattevő nyilatkozik, hogy az Ajánlatkérővel szembeni összeférhetetlenség nem áll fenn.

Ajánlattevő nyilatkozik, hogy az Ajánlatkérő döntését feltétel nélkül elfogadja

Kelt: Pécs, 2023.08.15

**R-Mérnöki Tanácsadó Bt.**  
7621 Pécs, Várady A. u. 5. tt. 6.a.  
Adószám: 32321391-1-02  
Cégj. szám: 02-06-075189  
OTP: 11731128-23154258

  
Ajánlattevő cégszerű aláírása

4. sz. melléklet

**ÁRAJÁNLAT**

TOP-Plusz-1.2.1-21-BA1-2022-00038 – Sellye Város településkép fejlesztése című pályázat megvalósításához kapcsolódó műszaki ellenőri feladatok ellátása

<b>Ajánlattevő neve:</b>	<b>R-Mérnöki Tanácsadó Bt.</b>
<b>Ajánlattevő címe (székhelye):</b>	<b>7621 Pécs, Várady A. u. 5. TT. 6. a</b>
<b>Ajánlattevő adószáma:</b>	<b>32321391-1-02</b>
<b>Céggjegyzék száma:</b>	<b>02-06-075189</b>
<b>Képviseli:</b>	<b>Répás Balázs Ügyvezető</b>
<b>Ajánlattevő e-mail címe:</b>	<b>repasbalazs@r-mernoki.hu</b>
<b>Ajánlattevő telefonszáma:</b>	<b>0630/3318899</b>

**Ajánlati ár:**

<i>Megnevezés</i>	<i>Nettó egységár (Ft)</i>	<i>Áfa egységár (Ft)</i>	<i>Bruttó egységár (Ft)</i>
<i>Műszaki ellenőri szolgáltatás</i>	2.500.000,-	0,-	2.500.000,-
<b>ÖSSZESEN</b>	<b>2.500.000,-</b>	<b>0,-</b>	<b>2.500.000,-</b>

Árajánlat a kiállítástól számított 60 napon belül érvényes.

Ajánlattevő nyilatkozik, hogy az ajánlatkérés 4.) pontjában meghatározott alkalmassági feltételeknek megfelel.

Ajánlattevő kijelenti, hogy minden szükséges szakági jogosultsággal rendelkezik, vagy arra jogosult szakági műszaki ellenőrt von be.

Ajánlattevő jelen ajánlat benyújtásával egyidejűleg kijelenti, hogy az államháztartásról szóló 2011. évi CXCV. törvény (Áht.), az államháztartásról szóló törvény végrehajtásáról szóló 368/2011. (XII.31.) Kormányrendelet és a nemzeti vagyonról szóló 2011. évi CXCVI. törvény (Nvt.) rendelkezései szerint átlátható szervezetnek minősül.

Ajánlattevő nyilatkozik, hogy az Ajánlatkérővel szembeni összeférhetlenség nem áll fenn.

Ajánlattevő nyilatkozik, hogy az Ajánlatkérő döntését feltétel nélkül elfogadja

Kelt: Pécs, 2023.08.15

**R-Mérnöki Tanácsadó Bt.**  
7621 Pécs, Várady A. u. 5. tt. 6.a  
Adószám: 32321391-1-02  
Cégg. szám: 02-06-075189  
OTP: 11731128-23154258

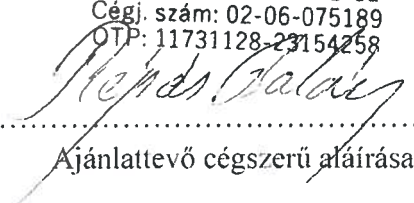
  
.....  
Ajánlattevő cégszerű aláírása

5. sz. melléklet

### ÁRAJÁNLAT

TOP-Plusz-1.1.3-21-BA1-2022-00016 – „Aktív turizmushoz kapcsolódó pihenőhely kialakítása Sellyén” című pályázat megvalósításához kapcsolódó műszaki ellenőri feladatok ellátása

<b>Ajánlattevő neve:</b>	<b>R-Mérnöki Tanácsadó Bt.</b>
<b>Ajánlattevő címe (székhelye):</b>	<b>7621 Pécs, Várady A. u. 5. TT. 6. a</b>
<b>Ajánlattevő adószáma:</b>	<b>32321391-1-02</b>
<b>Cégjegyzék száma:</b>	<b>02-06-075189</b>
<b>Képviseli:</b>	<b>Répás Balázs Ügyvezető</b>
<b>Ajánlattevő e-mail címe:</b>	<b>repasbalazs@r-mernoki.hu</b>
<b>Ajánlattevő telefonszáma:</b>	<b>0630/3318899</b>

### Ajánlati ár:

<i>Megnevezés</i>	<i>Nettó egységár (Ft)</i>	<i>Áfa egységár (Ft)</i>	<i>Bruttó egységár (Ft)</i>
<i>Műszaki ellenőri szolgáltatás</i>	2.000.000,-	0,-	2.000.000,-
<b>ÖSSZESEN</b>	<b>2.000.000,-</b>	<b>0,-</b>	<b>2.000.000,-</b>

Árajánlat a kiállítástól számított 60 napon belül érvényes.

Ajánlattevő nyilatkozik, hogy az ajánlatkérés 4.) pontjában meghatározott alkalmassági feltételeknek megfelel.

Ajánlattevő kijelenti, hogy minden szükséges szakági jogosultsággal rendelkezik, vagy arra jogosult szakági műszaki ellenőrt von be.

Ajánlattevő jelen ajánlat benyújtásával egyidejűleg kijelenti, hogy az államháztartásról szóló 2011. évi CXCV. törvény (Áht.), az államháztartásról szóló törvény végrehajtásáról szóló 368/2011. (XII.31.) Kormányrendelet és a nemzeti vagyonról szóló 2011. évi CXCVI. törvény (Nvt.) rendelkezései szerint átlátható szervezetnek minősül.

Ajánlattevő nyilatkozik, hogy az Ajánlatkérővel szembeni összeférhetetlenség nem áll fenn.

Ajánlattevő nyilatkozik, hogy az Ajánlatkérő döntését feltétel nélkül elfogadja

Kelt: Pécs, 2023.08.15

**R-Mérnöki Tanácsadó Bt.**  
7621 Pécs, Várady A. u. 5. tt. 6.a.  
Adószám: 32321391-1-02  
Cégj. szám: 02-06-075189  
OTP: 11731128-23154258

*Répás Balázs*  
.....  
Ajánlattevő cégszerű aláírása

6. sz. melléklet

## ÁRAJÁNLAT

TOP-plusz-1.1.3-21-BA1-2022-00017 – „Aktív turisztikai hálózat hiányzó elemeinek pontszerű fejlesztése Sellyén” című pályázat megvalósításához kapcsolódó műszaki ellenőri feladatok ellátása

<b>Ajánlattevő neve:</b>	<b>R-Mézői Tanácsadó Bt.</b>
<b>Ajánlattevő címe (székhelye):</b>	<b>7621 Pécs, Várady A. u. 5. TT. 6. a</b>
<b>Ajánlattevő adószáma:</b>	<b>32321391-1-02</b>
<b>Cégjegyzék száma:</b>	<b>02-06-075189</b>
<b>Képviseli:</b>	<b>Répas Balázs Ügyvezető</b>
<b>Ajánlattevő e-mail címe:</b>	<b><a href="mailto:repasbalazs@r-mernoki.hu">repasbalazs@r-mernoki.hu</a></b>
<b>Ajánlattevő telefonszáma:</b>	<b>0630/3318899</b>

### Ajánlati ár:

Megnevezés	Nettó egységár (Ft)	Áfa egységár (Ft)	Bruttó egységár (Ft)
Műszaki ellenőri szolgáltatás	1.500.000,-	0,-	1.500.000,-
<b>ÖSSZESEN</b>	<b>1.500.000,-</b>	<b>0,-</b>	<b>1.500.000,-</b>

Árajánlat a kiállítástól számított 60 napon belül érvényes.

Ajánlattevő nyilatkozik, hogy az ajánlatkérés 4.) pontjában meghatározott alkalmassági feltételeknek megfelel.

Ajánlattevő kijelenti, hogy minden szükséges szakági jogosultsággal rendelkezik, vagy arra jogosult szakági műszaki ellenőrt von be.

Ajánlattevő jelen ajánlat benyújtásával egyidejűleg kijelenti, hogy az államháztartásról szóló 2011. évi CXCV. törvény (Áht.), az államháztartásról szóló törvény végrehajtásáról szóló 368/2011. (XII.31.) Kormányrendelet és a nemzeti vagyonról szóló 2011. évi CXCVI. törvény (Nvt.) rendelkezései szerint átlátható szervezetnek minősül.

Ajánlattevő nyilatkozik, hogy az Ajánlatkérővel szembeni összeférhetetlenség nem áll fenn.

Ajánlattevő nyilatkozik, hogy az Ajánlatkérő döntését feltétel nélkül elfogadja

Kelt: Pécs, 2023.08.15

**R-Mézői Tanácsadó Bt.**  
7621 Pécs, Várady A. u. 5. tt. 6.a  
Adószám: 32321391-1-02  
Cégj. szám: 02-06-075189  
OTP: 11731128-23154258

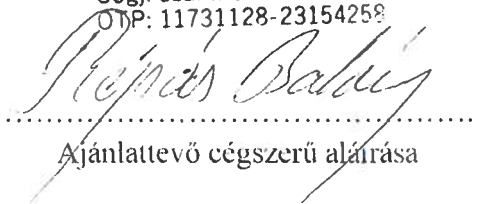
  
.....  
Ajánlattevő cégszerű aláírása

1. sz. melléklet

**ÁRAJÁNLAT**

TOP-Plusz-1.2.1-21-BA1-2022-00035 – Sellye, „Kisparc” és környezetének fejlesztése című pályázat megvalósításához kapcsolódó műszaki ellenőri feladatok ellátása

<b>Ajánlattevő neve:</b>	<b>Fehér Csaba Győző</b>
<b>Ajánlattevő címe (székhelye):</b>	<b>7635 Pécs, Székely Bertalan út 76.</b>
<b>Ajánlattevő adószáma:</b>	<b>66703415-1-22</b>
<b>Céggjegyzék száma:</b>	<b>-</b>
<b>Képviseli:</b>	<b>Fehér Csaba Győző</b>
<b>Ajánlattevő e-mail címe:</b>	<b>feher.epito@gmail.com</b>
<b>Ajánlattevő telefonszáma:</b>	<b>+36-30-864-46-46</b>

**Ajánlati ár:**

<i>Megnevezés</i>	<i>Nettó egységár (Ft)</i>	<i>Áfa egységár (Ft)</i>	<i>Bruttó egységár (Ft)</i>
<i>Műszaki ellenőri szolgáltatás</i>	2.600.000	0	2.600.000
<b>ÖSSZESEN</b>	<b>2.600.000</b>	<b>0</b>	<b>2.600.000</b>

Árajánlat a kiállításától számított 60 napon belül érvényes.

Ajánlattevő nyilatkozik, hogy az ajánlatkérés 4.) pontjában meghatározott alkalmassági feltételeknek megfelel.

Ajánlattevő kijelenti, hogy minden szükséges szakági jogosultsággal rendelkezik, vagy arra jogosult szakági műszaki ellenőrt von be.

Ajánlattevő jelen ajánlat benyújtásával egyidejűleg kijelenti, hogy az államháztartásról szóló 2011. évi CXCV. törvény (Áht.), az államháztartásról szóló törvény végrehajtásáról szóló 368/2011. (XII.31.) Kormányrendelet és a nemzeti vagyonról szóló 2011. évi CXCVI. törvény (Nvt.) rendelkezései szerint átlátható szervezetnek minősül.

Ajánlattevő nyilatkozik, hogy az Ajánlatkérővel szembeni összeférhetetlenség nem áll fenn.

Ajánlattevő nyilatkozik, hogy az Ajánlatkérő döntését feltétel nélkül elfogadja

Kelt: Pécs, 2023. 08. 16.

**Fehér Csaba Győző**  
egyesületi vállalkozó  
7635 Pécs, Székely B. út 76.  
Adószám: 66703415-1-22  
Rsz: 103022

.....  
Ajánlattevő cégszerű aláírása



3. sz. melléklet

**ÁRAJÁNLAT**

TOP-Plusz-1.2.1-21-BA1-2022-00037 – – Sellye Carolina tér fejlesztése című pályázat  
megvalósításához kapcsolódó műszaki ellenőri feladatok ellátása

<b>Ajánlattevő neve:</b>	<b>Fehér Csaba Győző</b>
<b>Ajánlattevő címe (székhelye):</b>	<b>7635 Pécs, Székely Bertalan út 76.</b>
<b>Ajánlattevő adószáma:</b>	<b>66703415-1-22</b>
<b>Céggjegyzék száma:</b>	-
<b>Képviseli:</b>	<b>Fehér Csaba Győző</b>
<b>Ajánlattevő e-mail címe:</b>	<b>feher.epito@gmail.com</b>
<b>Ajánlattevő telefonszáma:</b>	<b>+36-30-864-46-46</b>

**Ajánlati ár:**

<i>Megnevezés</i>	<i>Nettó egységár (Ft)</i>	<i>Áfa egységár (Ft)</i>	<i>Bruttó egységár (Ft)</i>
<b>Műszaki ellenőri szolgáltatás</b>	<b>2.600.000</b>	<b>0</b>	<b>2.600.000</b>
<b>ÖSSZESEN</b>	<b>2.600.000</b>	<b>0</b>	<b>2.600.000</b>

Árajánlat a kiállítástól számított 60 napon belül érvényes.

Ajánlattevő nyilatkozik, hogy az ajánlatkérés 4.) pontjában meghatározott alkalmassági feltételeknek megfelel.

Ajánlattevő kijelenti, hogy minden szükséges szakági jogosultsággal rendelkezik, vagy arra jogosult szakági műszaki ellenőrt von be.

Ajánlattevő jelen ajánlat benyújtásával egyidejűleg kijelenti, hogy az államháztartásról szóló 2011. évi CXCV. törvény (Áht.), az államháztartásról szóló törvény végrehajtásáról szóló 368/2011. (XII.31.) Kormányrendelet és a nemzeti vagyonról szóló 2011. évi CXCVI. törvény (Nvt.) rendelkezései szerint átlátható szervezetnek minősül.

Ajánlattevő nyilatkozik, hogy az Ajánlatkérővel szembeni összeférhetlenség nem áll fenn.

Ajánlattevő nyilatkozik, hogy az Ajánlatkérő döntését feltétel nélkül elfogadja

Kelt: Pécs, 2023. 08. 16.

**Fehér Csaba Győző**  
egyesületi vállalkozó  
7635 Pécs, Székely B. út 76.  
Adószám: 66703415-1-22  
Bsz: 10407427-50528649-8069009  
Ajánlattevő cégszerű aláírása

4. sz. melléklet

**ÁRAJÁNLAT**

*TOP-Plusz-1.2.1-21-BA1-2022-00038 – Sellye Város településképfelújítása című pályázat megvalósításához kapcsolódó műszaki ellenőri feladatok ellátása*

<b>Ajánlattevő neve:</b>	<b>Fehér Csaba Győző</b>
<b>Ajánlattevő címe (székhelye):</b>	<b>7635 Pécs, Székely Bertalan út 76.</b>
<b>Ajánlattevő adószáma:</b>	<b>66703415-1-22</b>
<b>Céggjegyzék száma:</b>	-
<b>Képviseli:</b>	<b>Fehér Csaba Győző</b>
<b>Ajánlattevő e-mail címe:</b>	<b>feher.epito@gmail.com</b>
<b>Ajánlattevő telefonszáma:</b>	<b>+36-30-864-46-46</b>

**Ajánlati ár:**

<i>Megnevezés</i>	<i>Nettó egységár (Ft)</i>	<i>Áfa egységár (Ft)</i>	<i>Bruttó egységár (Ft)</i>
<i>Műszaki ellenőri szolgáltatás</i>	2.600.000	0	2.600.000
<b>ÖSSZESEN</b>	<b>2.600.000</b>	<b>0</b>	<b>2.600.000</b>

Árajánlat a kiállítástól számított 60 napon belül érvényes.

Ajánlattevő nyilatkozik, hogy az ajánlatkérés 4.) pontjában meghatározott alkalmassági feltételeknek megfelel.

Ajánlattevő kijelenti, hogy minden szükséges szakági jogosultsággal rendelkezik, vagy arra jogosult szakági műszaki ellenőrt von be.

Ajánlattevő jelen ajánlat benyújtásával egyidejűleg kijelenti, hogy az államháztartásról szóló 2011. évi CXCV. törvény (Áht.), az államháztartásról szóló törvény végrehajtásáról szóló 368/2011. (XII.31.) Kormányrendelet és a nemzeti vagyonról szóló 2011. évi CXCVI. törvény (Nvt.) rendelkezései szerint átlátható szervezetnek minősül.

Ajánlattevő nyilatkozik, hogy az Ajánlatkérővel szembeni összeférhetetlenség nem áll fenn.

Ajánlattevő nyilatkozik, hogy az Ajánlatkérő döntését feltétel nélkül elfogadja

Kelt: Pécs, 2023. 08. 16.

**Fehér Csaba Győző**  
egyéni vállalkozó  
7635 Pécs, Székely B. út 76.  
Adószám: 66-03415-1-22  
Bsz: 10402177-5020846-5091009  
.....  
Ajánlattevő cégszerű aláírása



6. sz. melléklet

### ÁRAJÁNLAT

*TOP-plusz-1.1.3-21-BA1-2022-00017 – „Aktív turisztikai hálózat hiányzó elemeinek pontszerű fejlesztése Sellyén” című pályázat megvalósításához kapcsolódó műszaki ellenőri feladatok ellátása*

<b>Ajánlattevő neve:</b>	<b>Fehér Csaba Győző</b>
<b>Ajánlattevő címe (székhelye):</b>	<b>7635 Pécs, Székely Bertalan út 76.</b>
<b>Ajánlattevő adószáma:</b>	<b>66703415-1-22</b>
<b>Cégjegyzék száma:</b>	-
<b>Képviseli:</b>	<b>Fehér Csaba Győző</b>
<b>Ajánlattevő e-mail címe:</b>	<b><u>feher.epito@gmail.com</u></b>
<b>Ajánlattevő telefonszáma:</b>	<b>+36-30-864-46-46</b>

#### Ajánlati ár:

<i>Megnevezés</i>	<i>Nettó egységár (Ft)</i>	<i>Áfa egységár (Ft)</i>	<i>Bruttó egységár (Ft)</i>
<i>Műszaki ellenőri szolgáltatás</i>	1.550.000	0	1.550.000
<b>ÖSSZESEN</b>	<b>1.550.000</b>	<b>0</b>	<b>1.550.000</b>

Árajánlat a kiállítástól számított 60 napon belül érvényes.

Ajánlattevő nyilatkozik, hogy az ajánlatkérés 4.) pontjában meghatározott alkalmassági feltételeknek megfelel.

Ajánlattevő kijelenti, hogy minden szükséges szakági jogosultsággal rendelkezik, vagy arra jogosult szakági műszaki ellenőrt von be.

Ajánlattevő jelen ajánlat benyújtásával egyidejűleg kijelenti, hogy az államháztartásról szóló 2011. évi CXCV. törvény (Áht.), az államháztartásról szóló törvény végrehajtásáról szóló 368/2011. (XII.31.) Kormányrendelet és a nemzeti vagyonról szóló 2011. évi CXCVI. törvény (Nvt.) rendelkezései szerint átlátható szervezetnek minősül.

Ajánlattevő nyilatkozik, hogy az Ajánlatkérővel szembeni összeférhetlenség nem áll fenn.

Ajánlattevő nyilatkozik, hogy az Ajánlatkérő döntését feltétel nélkül elfogadja

Kelt: Pécs, 2023. 08. 16.

Fehér Csaba Győző  
egyéni vállalkozó  
7635 Pécs, Székely B. út 76.  
Adószám: 66703415-1-22  
Bsz: 1054422805269400091009  
Ajánlattevő cégszerű aláírása

**Az ajánlattételi határidő lejártáig beérkezett ajánlatok:**

**TOP-PLUSZ-1.1.3-21-BA1-2022-00016**

„Aktív turizmushoz kapcsolódó pihenőhely kialakítása Sellyén”

**1. sz. ajánlat:**

Ajánlattevő neve: **TÁJDESIGN Kft.**

Ajánlattevő címe (székhelye): 7635 Pécs, Bálicsi út 59.

Ajánlattevő adószáma: 12770676-2-02

**Ajánlati ár:**

Megnevezés	Nettó egységár (Ft)	Áfa egységár (Ft)	Bruttó egységár (Ft)
<b>Geodéziai felmérés</b> <b>Fafelmérési és kivágási dokumentáció</b>	400.000,-	108.000,-	508.000,-
<b>Engedélyes és kiviteli tervdokumentáció</b> (Önerős tevékenység kivételével – Ajánlattételi felhívás 3.2/8-as pont)	5.915.000,-	1.597.050,-	7.512.050,-
<b>Kiviteli tervdokumentáció</b> (Önerős tevékenység – Ajánlattételi felhívás 3.2/8-as pont)	660.000,-	178.200,-	838.200,-
<b>Tervezői művezetés</b> <b>Rehabilitációs szakmérnök</b> Kivitelezés megvalósítását követően akadálymentesítés szakértői nyilatkozat	1.450.000,-	391.500,-	1.841.500,-
<b>ÖSSZESEN</b>	<b>8.425.000,-</b>	<b>2.274.750,-</b>	<b>10.699.750,-</b>

**2. sz. ajánlat:**

Ajánlattevő neve: **Avant Corps Mérnöki Kft.**

Ajánlattevő címe: 7833 Görcsöny, Petőfi u. 4.

Ajánlattevő adószáma: 25519031-2-02

**Ajánlati ár:**

Megnevezés	Nettó egységár (Ft)	Áfa egységár (Ft)	Bruttó egységár (Ft)
<b>Geodéziai felmérés</b> <b>Fafelmérési és kivágási dokumentáció</b>	450.000,-	121.500,-	571.500,-
<b>Engedélyes és kiviteli tervdokumentáció</b> (Önerős tevékenység kivételével – Ajánlattételi felhívás 3.2/8-as pont)	6.400.000,-	1.728.000,-	8.128.000,-
<b>Kiviteli tervdokumentáció</b> (Önerős tevékenység – Ajánlattételi felhívás 3.2/8-as pont)	680.000,-	183.600,-	863.600,-
<b>Tervezői művezetés</b> <b>Rehabilitációs szakmérnök</b> Kivitelezés megvalósítását követően akadálymentesítés szakértői nyilatkozat	1.500.000,-	405.000,-	1.905.000,-
<b>ÖSSZESEN</b>	<b>9.030.000,-</b>	<b>2.438.100,-</b>	<b>11.468.100,-</b>

**3. sz. ajánlat:**Ajánlattevő neve: **Capparis Kft.**

Ajánlattevő címe (székhelye): 7629 Pécs, Körös utca 21.

Ajánlattevő adószáma: 26171630-2-02

**Ajánlati ár:**

Megnevezés	Nettó egységár (Ft)	Áfa egységár (Ft)	Bruttó egységár (Ft)
<b>Geodéziai felmérés</b> <b>Fafelmérési és kivágási dokumentáció</b>	500.000,-	135.000,-	635.000,-
<b>Engedélyes és kiviteli tervdokumentáció</b> (Önerős tevékenység kivételével – Ajánlattételi felhívás 3.2/8-as pont)	7.250.000,-	1.957.500,-	9.207.500,-
<b>Kiviteli tervdokumentáció</b> (Önerős tevékenység – Ajánlattételi felhívás 3.2/8-as pont)	750.000,-	202.500,-	952.500,-
<b>Tervezői művezetés</b> <b>Rehabilitációs szakmérnök</b> Kivitelezés megvalósítását követően akadálymentesítés szakértői nyilatkozat	1.750.000,-	472.500,-	2.222.500,-
<b>ÖSSZESEN</b>	<b>10.250.000,-</b>	<b>2.767.500,-</b>	<b>13.017.500,-</b>

*A támogatási kérelem tartalmaz egy vízfűtési elemet, melyet a termálfürdő előtti térre terveztünk. A kérelem benyújtásakor rendelkezésre álló információk alapján még elszámolható elemnek tekintettük a vízfűtést. Azonban a mostani tudásunk szerint ez nem elszámolható tétel. Erre való tekintettel a projektmenedzsment szervezet azt javasolja, hogy amennyiben a Képviselő-testület a vízfűtési megvalósítása mellett dönt, azt ne pályázati forrásból, hanem önerőből tegye. Az önerős tételként kell tervezni a kivitelezési költséggel (ami jelenleg még ismeretlen), illetve a tervezési költséggel, ami jelen esetben a nyertes ajánlattevő ajánlata alapján: nettó 660.000,- Ft + 178.200,- Ft, azaz bruttó 838.200,- Ft.*

---



## ELŐTERJESZTÉS

Sellye Város Önkormányzat Képviselő - testületének **2023. augusztus 31-i**  
**rendes**/rendkívüli testületi ülésére

<b>Napirendi pont sorszáma:</b>	<b>12. napirend</b>
<b>Tárgy:</b>	TOP-Plusz-1.1.3-21-BA1-2022-00016 és TOP-Plusz-1.1.3-21-BA1-2022-00017 kódszámú pályázatokhoz kapcsolódó tervezési feladatok és tervezői művezetés ellátására irányuló beszerzési eljárás megtárgyalása
<b>Előterjesztő:</b>	Nagy Attila, polgármester
<b>Előterjesztést készítette:</b>	Kocsis-Matoricz Adrienn, projektmenedzsment szervezet munkatársa
<b>Előterjesztésnek költségvetési vonzata:</b>	nincs/ <u>van</u>
<b>Projekt felelős az előterjesztést látta:</b>  ..... Patkó László, projektmenedzsment szervezet vezetője	<i>fedezet tárgyi pályázatból részben biztosított!</i> fedezet éves költségvetésben biztosított / költségvetés módosításával biztosított / <i>nem biztosított</i> / költségvetési forrást nem igényel  <b>Jogszabályi, pályázati szabályoknak:</b> <b>megfelel/nem felel meg</b>
<b>Előterjesztés tartalmát polgármester jóváhagyta:</b>  ..... Nagy Attila polgármester	<b>igen/nem</b>
<b>Döntési forma:</b>	rendelet/ <u>határozat</u> (normatív, hatósági, egyéb)/polgármesteri döntés
<b>Véleményezésre megkapta:</b>	<b>Pénzügyi bizottság</b>

*Tisztelt Képviselő-testület!*

A TOP-Plusz-1.1.3-21 kódszámú **Helyi és térségi turizmusfejlesztés** című felhívásra Sellye Város Képviselő-testülete az 45/2022 (III.10.) sz. KT határozatával döntött 2db támogatási kérelem benyújtásáról.

A támogatói döntés 2023.03.31.-én elektronikus úton érkezett meg, mely alapján Sellye Város Önkormányzat az alábbi projekteket érintően:

**TOP-PLUSZ-1.1.3-21-BA1-2022-00016** azonosítószámú, „Aktív turizmushoz kapcsolódó pihenőhely kialakítása Sellyén” című pályázat bruttó **249 999 999,- Ft** összegű vissza nem térítendő támogatásban részesül.

**TOP-PLUSZ-1.1.3-21-BA1-2022-00017** azonosítószámú, „Aktív turisztikai hálózat hiányzó elemeinek pontszerű fejlesztése Sellyén” című pályázat bruttó **189 999 998,- Ft** összegű, vissza nem térítendő támogatásban részesül.

A Projektek megvalósítási időszaka tervezetten: 2023.06.01-2025.05.31.

A projekt megvalósítása a Baranya Vármegyei Önkormányzati Hivatallal konzorciumban történik.

A projektek megvalósításához szükség van tervező és tervezői művezető beszerzésére.

Sellye Város Önkormányzat, mint Ajánlatkérő a **TOP-PLUSZ-1.1.3-21-BA1-2022-00016** azonosítószámú, „Aktív turizmushoz kapcsolódó pihenőhely kialakítása Sellyén” című pályázat, valamint a **TOP-PLUSZ-1.1.3-21-BA1-2022-00017** azonosítószámú, „Aktív turisztikai hálózat hiányzó elemeinek pontszerű fejlesztése Sellyén” elnevezésű pályázatokhoz kapcsolódóan **tervezési feladatokra és tervezői művezetés ellátására** egyszerű ajánlatkéréssel három Ajánlattevőt hívott fel ajánlattételre 2023. augusztus 10. napján e-mail útján, amely ajánlatkérés alapján az ajánlattétel határideje, 2023. augusztus 17. napja volt. A nyertes ajánlattevőkkel megbízási szerződés kerül megkötésre.

Az Ajánlattételre felhívott cégek, függetlenek egymástól, működő, megfelelő tevékenységi körrel rendelkeznek, melyek igazolására hiteles dokumentumok letöltése megtörtént.

---

**Az ajánlattételi határidő lejártáig beérkezett ajánlatok:**

**TOP-PLUSZ-1.1.3-21-BA1-2022-00017**

„Aktív turisztikai hálózat hiányzó elemeinek pontszerű fejlesztése Sellyén”

**1. sz. ajánlat:**

Ajánlattevő neve: **TÁJDESIGN Kft.**

Ajánlattevő címe (székhelye): 7635 Pécs, Bálicsi út 59.

Ajánlattevő adószáma: 12770676-2-02

**Ajánlati ár:**

Megnevezés	Nettó egységár (Ft)	Áfa egységár (Ft)	Bruttó egységár (Ft)
<i>Geodéziai felmérés Fafelmérési és kivágási dokumentáció</i>	300.000,-	81.000,-	381.000
<i>Engedélyes és kiviteli tervdokumentáció</i>	4.190.000,-	1.131.300,-	5.321.300,-
<i>Tervezői művezetés Rehabilitációs szakmérnök Kivitelezés megvalósítását követően akadálymentesítés szakértői nyilatkozat</i>	1.000.000,-	270.000,-	1.270.000,-
<b>ÖSSZESEN</b>	<b>5.490.000,-</b>	<b>1.482.300,-</b>	<b>6.972.300,-</b>

**2. sz. ajánlat:**

Ajánlattevő neve: **Avant Corps Mérnöki Kft.**

Ajánlattevő címe: 7833 Görcsöny, Petőfi u. 4.

Ajánlattevő adószáma: 25519031-2-02

**Ajánlati ár:**

Megnevezés	Nettó egységár (Ft)	Áfa egységár (Ft)	Bruttó egységár (Ft)
<i>Geodéziai felmérés Fafelmérési és kivágási dokumentáció</i>	370.000,-	99.900,-	469.900,-
<i>Engedélyes és kiviteli tervdokumentáció</i>	4.850.000	1.309.500,-	6.159.500,-
<i>Tervezői művezetés Rehabilitációs szakmérnök Kivitelezés megvalósítását követően akadálymentesítés szakértői nyilatkozat</i>	1.150.000,-	310.500,-	1.460.500,-
<b>ÖSSZESEN</b>	<b>6.370.000,-</b>	<b>1.719.900,-</b>	<b>8.089.900,-</b>

### 3. sz. ajánlat:

Ajánlattevő neve: **Capparis Kft.**

Ajánlattevő címe (székhelye): 7629 Pécs, Körös utca 21.

Ajánlattevő adószáma: 26171630-2-02

#### Ajánlati ár:

Megnevezés	Nettó egységár (Ft)	Áfa egységár (Ft)	Bruttó egységár (Ft)
<b>Geodéziai felmérés</b> <b>Fafelmérési és kivágási dokumentáció</b>	400.000,-	108.000,-	508.000,-
<b>Engedélyes és kiviteli tervdokumentáció</b>	4.600.000,-	1.242.000,-	5.842.000,-
<b>Tervezői művezetés</b> <b>Rehabilitációs szakmérnök</b> Kivitelezés megvalósítását követően akadálymentesítés szakértői nyilatkozat	1.100.000,-	297.000,-	1.397.000,-
<b>ÖSSZESEN</b>	<b>6.100.000,-</b>	<b>1.647.000,-</b>	<b>7.747.000,-</b>

#### Beérkezett ajánlatok értékelése

Az egyszerű ajánlatkérés tartalmazta az ajánlatok elkészítésére, tartalmi és formai követelményeire vonatkozó előírásokat, amelynek a benyújtott ajánlatok megfelelnek.

Az egyszerű ajánlatkérésben az ajánlatkérő előírta, hogy eredményes ajánlatkérés esetén az ajánlatkérő a legalacsonyabb ajánlati árat megajánló ajánlattevővel köt megbízási szerződést.

A benyújtott ajánlatok alapján a jelen ajánlatkérési eljárásban a legalacsonyabb összegű ajánlatot

- **TOP-PLUSZ-1.1.3-21-BA1-2022-00016** „Aktív turizmushoz kapcsolódó pihenőhely kialakítása Sellyén” című pályázat esetében **TÁJDESIGN Kft.** (7635 Pécs, Bálicsi út 59., ad.: 13572433-2-02), nyújtotta be **bruttó 10.699.750,- Ft** összeggel,
- **TOP-PLUSZ-1.1.3-21-BA1-2022-00017** „Aktív turisztikai hálózat hiányzó elemeinek pontszerű fejlesztése Sellyén” című pályázat esetében **TÁJDESIGN Kft.** (7635 Pécs, Bálicsi út 59., ad.: 13572433-2-02), nyújtotta be **bruttó 6.972.300,- Ft** összeggel

**A nyertes ajánlattevő a pályázati felhívásban előírt jogosultsággal rendelkezik vagy alvállalkozó bevonásával teljesíti azt.**

Kérem Tisztelt Képviselő -testületet, hogy a napirendet megtárgyalni szíveskedjék.

#### Melléletek:

- Ajánlattételi felhívás (1db)
- Árajánlatok (6db)

**Határozati javaslat:**

TOP-Plusz-1.1.3-21-BA1-2022-00016 és TOP-Plusz-1.1.3-21-BA1-2022-00017 kódszámú pályázatokhoz kapcsolódó tervezési feladatok és tervezői művezetés ellátására irányuló beszerzési eljárás megtárgyalása

1. Sellye Város Önkormányzat Képviselő-testülete a **TOP-PLUSZ-1.1.3-21-BA1-2022-00016** „Aktív turizmushoz kapcsolódó pihenőhely kialakítása Sellyén” című pályázat megvalósításához kapcsolódó tervezési feladatok és tervezői művezetés ellátásának beszerzése tárgyban kiírt egyszerű ajánlatkérés során beérkezett ajánlatokat megtárgyalta és a benyújtott ajánlatok alapján a jelen ajánlatkérési eljárásban a legalacsonyabb összegű ajánlatot adó **Tájdesign Kft.** (7635 Pécs, Bálicsi út 59., ad.: 13572433-2-02) ajánlatát fogadja el, az alábbiak szerint:

Megnevezés	Nettó egységár (Ft)	Áfa egységár (Ft)	Bruttó egységár (Ft)
<b>Geodéziai felmérés</b> <b>Fafelmérési és kivágási dokumentáció</b>	400.000,-	108.000,-	508.000,-
<b>Engedélyes és kiviteli tervdokumentáció</b> (Önerős tevékenység kivételével – Ajánlattételi felhívás 3.2/8-as pont)	5.915.000,-	1.597.050,-	7.512.050,-
<b>Kiviteli tervdokumentáció</b> (Önerős tevékenység – Ajánlattételi felhívás 3.2/8-as pont)	660.000,-	178.200,-	838.200,-
<b>Tervezői művezetés</b> <b>Rehabilitációs szakmérnök</b> Kivitelezés megvalósítását követően akadálymentesítés szakértői nyilatkozat	1.450.000,-	391.500,-	1.841.500,-
<b>ÖSSZESEN</b>	<b>8.425.000,-</b>	<b>2.274.750,-</b>	<b>10.699.750,-</b>

2. Sellye Város Önkormányzat Képviselő-testülete, úgy határoz, hogy a **TOP-PLUSZ-1.1.3-21-BA1-2022-00016** „Aktív turizmushoz kapcsolódó pihenőhely kialakítása Sellyén” című pályázatba betervezett vízjátékot önerős tételként megvalósítja, annak költségét önerőből biztosítja. A jelenleg felmerülő tervezési költség: **nettó 660.000,- Ft + 178.200,- Ft, azaz bruttó 838.200,- Ft** nem pályázati forrásból kerül finanszírozásra.

3. Sellye Város Önkormányzat Képviselő-testülete a **TOP-PLUSZ-1.1.3-21-BA1-2022-00017 00017** „Aktív turisztikai hálózat hiányzó elemeinek pontszerű fejlesztése Sellyén” című pályázat megvalósításához kapcsolódó tervezési feladatok és tervezői művezetés ellátásának beszerzése tárgyban kiírt egyszerű ajánlatkérés során beérkezett ajánlatokat megtárgyalta és a benyújtott ajánlatok alapján a jelen ajánlatkérési eljárásban a legalacsonyabb összegű ajánlatot adó **Tájdesign Kft.** (7635 Pécs, Bálicsi út 59., ad.: 13572433-2-02) ajánlatát fogadja el, az alábbiak szerint:

<i>Megnevezés</i>	<i>Nettó egységár (Ft)</i>	<i>Áfa egységár (Ft)</i>	<i>Bruttó egységár (Ft)</i>
<i>Geodéziai felmérés Fafelmérési és kivágási dokumentáció</i>	300.000,-	81.000,-	381.000
<i>Engedélyes és kiviteli tervdokumentáció</i>	4.190.000,-	1.131.300,-	5.321.300,-
<i>Tervezői művezetés Rehabilitációs szakmérnök Kivitelezés megvalósítását követően akadálymentesítés szakértői nyilatkozat</i>	1.000.000,-	270.000,-	1.270.000,-
<b>ÖSSZESEN</b>	<b>5.490.000,-</b>	<b>1.482.300,-</b>	<b>6.972.300,-</b>

4. Sellye Város Önkormányzat Képviselő- testülete Nagy Attila polgármestert felhatalmazza a tárgyi beszerzéshez kapcsolódó megbízási szerződés aláírására.

Határidő: azonnal

Felelős: polgármester, projektmenedzser

## AJÁNLATKÉRÉSI FELHÍVÁS



### Sellye Város Önkormányzat

- 1.) **Ajánlatkérő neve, címe:** Sellye Város Önkormányzat  
7960 Sellye, Dózsa György u. 1.  
**Kapcsolattartó:** Kocsis-Matoricz Adrienn, projektmenedzser  
**Telefon:** 06/20-264-2838  
**E-mail:** [skbkft@gmail.com](mailto:skbkft@gmail.com)

2.) **Az ajánlatkérés tárgya:**

*TOP-PLUSZ-1.1.3-21-BA1-2022-00016* azonosítószámú, „Aktív turizmushoz kapcsolódó pihenőhely kialakítása Sellyén” című pályázat, valamint a *TOP-PLUSZ-1.1.3-21-BA1-2022-00017* azonosítószámú, „Aktív turisztikai hálózat hiányzó elemeinek pontszerű fejlesztése Sellyén” című pályázat megvalósításához kapcsolódó tervezési feladatok és tervezői művezetés ellátásának beszerzése.

3.) **Az ajánlatkérés tárgyát képező szolgáltatás beszerzésére az ajánlatkérő a Ptk. szerinti megbízási szerződést kíván kötni.**

**Főbb szerződéses feltételek:**

- 3.1.) **Szerződő felek:** Megbízó: az ajánlatkérő, Sellye Város Önkormányzat (7960 Sellye, Dózsa György u. 1.);  
Megbízott: a jelen ajánlatkérés alapján nyertes Ajánlattevő.

3.2.) **A szerződés tárgya részletezve:**

*TOP-PLUSZ-1.1.3-21-BA1-2022-00016* azonosítószámú, „Aktív turizmushoz kapcsolódó pihenőhely kialakítása Sellyén” című pályázat megvalósításához kapcsolódó tervezési feladatok és tervezői művezetés:

*Tervezés helyszíne:* projekt megvalósítási helyszínei

*Tervezési program:* a támogatási kérelem benyújtásához készített helyszínrajz, műleírás, költségbecslés, amelyek műszaki tartalma a tervezési folyamat során véglegesül.

### *Tervezői művezetés*

- ❖ A tervező a megvalósítási szakaszban a pályázati feltételek maradéktalan teljesítése érdekében való tervezői művezetőként közreműködés. Kivitelezés alatt folyamatos, szükség szerinti gyakorisággal legfeljebb 8 alkalommal. A tervezői művezetésről e-naplóban történő bejegyzés szükséges.

### *Tervezés*

- ❖ A Teljes körű kiviteli és engedélyes (releváns szakágaknál) tervdokumentáció készítése, ami minden olyan adatot, műszaki specifikációt tartalmaz, melyek alapján a kivitelezésre vonatkozó közbeszerzési eljárás lefolytatható, valamint az építési tevékenységek megvalósíthatóak.

**TOP-PLUSZ-1.1.3-21-BA1-2022-00017** azonosítószámú, „Aktív turisztikai hálózat hiányzó elemcinek pontszerű fejlesztése Sellyén” című pályázat megvalósításához kapcsolódó tervezési feladatok és tervezői művezetés:

*Tervezés helyszíne:* projekt megvalósítási helyszínei

*Tervezési program:* a támogatási kérelem benyújtásához készített helyszínrajz, műleírás, költségbecslés, amelyek műszaki tartalma a tervezési folyamat során véglegesül.

### *Tervezői művezetés*

- ❖ A tervező a megvalósítási szakaszban a pályázati feltételek maradéktalan teljesítése érdekében való tervezői művezetőként közreműködés. Kivitelezés alatt folyamatos, szükség szerinti gyakorisággal legfeljebb 6 alkalommal. A tervezői művezetésről e-naplóban történő bejegyzés szükséges.

### *Tervezés*

- ❖ A Teljes körű kiviteli és engedélyes (releváns szakágaknál) tervdokumentáció készítése, ami minden olyan adatot, műszaki specifikációt tartalmaz, melyek alapján a kivitelezésre vonatkozó közbeszerzési eljárás lefolytatható, valamint az építési tevékenységek megvalósíthatóak.

*Fenti feltételek teljesítéséhez a tervezési feladat az alábbiakra terjed ki:*

1. A tervezés során kiemelt figyelmet kell fordítani a **TOP\_Plusz-1.1.3-21** kódszámú, **Helyi és térségi turizmusfejlesztés** elnevezésű pályázati felhívásban (<https://www.palyazat.gov.hu/top-plusz-113-2-helyi-s-trsgei-turizmusfejlesztis>) szereplő releváns elvárásokra, valamint terület specifikus melléklet vállalásaira.
2. A tervdokumentációnak a vonatkozó hatályos építőipari, kivitelezői,- szakági hatályos jogszabályok figyelembe vételével kell elkészülnie. A műszaki dokumentációk tartalmi követelménye tekintetében a dokumentáció egyes munkarészeinek kidolgozottságára,

tartalmára és léptékére a Magyar Építész Kamara és a Magyar Mérnöki Kamara vonatkozó szakmai követelményeket megállapító – a kamarai honlapokon rendelkezésre álló – szabályzatait figyelembe kell venni.

3. A kivitelezési terv alapján az Ajánlatkérő le kívánja bonyolítani a kivitelező szervezet kiválasztására irányuló közbeszerzési eljárást a közbeszerzésekről szóló 2015. évi CXLI. törvény (Kbt.) előírásai szerint, ezért a kivitelezési tervnek meg kell felelnie az építési beruházások, valamint az építési beruházásokhoz kapcsolódó tervezői és mérnöki szolgáltatások közbeszerzésének részletes szabályairól szóló 322/2015. (X. 30.) Korm. rendelet vonatkozó előírásainak.
4. A tervező tervezési, megvalósítási szakaszban a pályázati feltételek maradéktalan teljesítése érdekében közreműködik szükséges adatszolgáltatások, nyilatkozatok összeállításában;
5. A tervdokumentáció részeként elkészítendő a normagyűjtemény szerinti azonosítókkal ellátott tételes tervezői költségvetés (árazott, árazatlan).
6. **Rehabilitációs környezettervező szakmérnök bevonása a kiviteli és engedélyes tervdokumentáció elkészítése során és a kivitelezési munkálatok befejezését követően (akadálymentesítési nyilatkozat elkészítése céljából) is.**

A Megbízottnak az elkészített kiviteli és engedélyes tervdokumentációt papír alapon 5 eredeti példányban és elektronikusan (szerkeszthető formában – excel, dwg.) is a Megbízó rendelkezésére kell bocsátania.

#### Tervezés során kötelezően figyelembe veendő egyéb információ

7. Az ajánlatadó tudomásul veszi, hogy nyertesség esetén a tervezés során az általa készített tervdokumentáció szellemi alkotások tekintetében az ajánlatkérő területi korlátozás nélkül, határozatlan idejű, kizárólagos és harmadik személynek is átadható felhasználási, hasznosítási jogot szerez, valamint jogot szerez a dokumentumok átdolgozására is, melyeknek ellenértékét az ajánlatadó árajánlata tartalmazza.
8. **TOP-PLUSZ-1.1.3-21-BA1-2022-00016** azonosítószámú, „Aktív turizmushoz kapcsolódó pihenőhely kialakítása Sellyén” című pályázat esetében a támogatási kérelemben betervezett vízjátékot önerős tevékenységként kívánja az Ajánlatkérő megvalósítani, így ennek a tevékenységnek a tervezési költségét külön kell feltüntetni az ajánlattételi sablonban (1. számú melléklet). A közbeszerzési eljárás lefolytatásához szükséges árazott és árazatlan költségvetésben is teljesen elkülönítetten kell szerepeltetni a vízjátékhoz kapcsolódó kivitelezési munkálatok tételeit.

**3.3.) A szerződés ellenértéke:** A Megbízási szerződésben meghatározott összeg (nettó Ft + törvényes ÁFA = bruttó Ft), a jelen ajánlatkérés tárgyát képező szakmai feladatok ellátásáért.

**3.4.) A kiviteli és engedélyes tervdokumentáció elkészítésnek határideje: 2024.02.29.**

**3.5.) A szerződés ellenértékének kiegyenlítése:** Megbízott a Megbízó által kiállított teljesítési igazolás birtokában jogosult pályázonként tervezetten 2db résszámla és 1db végszámla benyújtására. A számla ellenértékét a Megbízó 30 napon belül, átutalással egyenlíti ki. A szerződés és a kifizetés pénzneme magyar forint.

**4.) Az ajánlat elkészítésére előírt ajánlatkérői követelmények:**

**4.1.) Az ajánlatnak legalább az alábbiakat kell tartalmaznia:**

- **Ajánlati ár (a szerződés ellenértéke):** az ajánlati árat a mellékelt összesítő és árajánlati sablon kitöltésével kell megadni, továbbá nyilatkozni szükséges az Ajánlattevő átláthatóságáról, arról, hogy az Ajánlattevő a törvény erejénél fogva átlátható szervezetnek minősül (1-2. sz. melléklet).

**4.2.) Ajánlattevővel szembeni jogosultsági elvárások:**

- Az ajánlattevő a kiviteli és engedélyes tervdokumentáció elkészítéséhez szükséges jogosultságot/szakágakat alvállalkozó bevonásával is biztosíthatja.

**5.) Alkalmassági feltételek:**

**5.1)** Ajánlattevőnek az ajánlat benyújtásának időpontjában lejárt esedékességű, meg nem fizetett adótartozása, illetve adók módjára behajtható köztartozása az állam, vagy az önkormányzat felé (ideértve az egészségbiztosításai és nyugdíjbiztosítási járulékot is, illetve az Európai Unió tradicionális saját forrásait) nem áll fenn.

**5.2)** Ajánlattevő ellen az ajánlat benyújtásának időpontjában nem folyik csőd-, végelszámolási, felszámolási, illetőleg adósságrendezési eljárás.

**5.3)** Ajánlattevőnek az államháztartás alrendszeréből folyósított támogatásból eredő lejárt, és ki nem egyenlített tartozása nem lehet.

**5.4)** Ajánlattevőnek az ajánlat benyújtását megelőző 2 naptári éven belül államigazgatási szerv határozatában, illetve annak bírósági felülvizsgálata esetén a bíróság, munkavállaló bejelentés nélküli vagy munkavállalási engedély nélküli foglalkoztatása miatt jogerősen bírság megfizetésére vonatkozó kötelezettsége nem lehet.

**5.5)** Az Ajánlattevő megfelelő tervezői jogosultsággal jelentkezik a munka elvégzéséhez, ennek hiányában alvállalkozó bevonásával is teljesítheti a jogosultsági előírásokat.

**5.6)** Az Ajánlattevő az ajánlatban az Árajánlat lapon tett nyilatkozatával köteles nyilatkozni az alkalmassági feltételeknek való megfeleléséről

## 6.) Az ajánlatok benyújtása:

6.1) **Példányszám:** 1 aláírt példányban

6.2) **Mód:** postai úton, elektronikusan vagy személyesen

6.3) **Címzett:** elektronikus, személyes vagy postai úton, az 1-es pontban megjelölt címre a kapcsolattartó nevére. Amennyiben elektronikus úton történik a határidőre való beküldés, az eredeti árajánlatot postai úton vagy személyes módon is be kell juttatni, melynek tartalma meg kell, hogy egyezzen a határidőre megküldött elektronikussal!

6.4) **Beküldési határidő:** 2023. augusztus 17.

6.5) **Csomagolás:** postai és személyes benyújtás esetén az árajánlatot csomagolásban (borítékban) kell benyújtani, a csomagolásra rá kell írni: „TOP\_Plusz-1.1.3\_Turisztika\_tervdokumentáció elkészítése”.

## 7.) Az ajánlatkérő által jelen ajánlatkérés vonatkozásában előírt egyéb feltételek:

7.1) Ajánlata benyújtásával az Ajánlattevő – külön nyilatkozat megtétele nélkül – a jelen ajánlatkérésben és mellékleteiben meghatározott követelményeket és feltételeket elfogadja.

7.2) Az ajánlat összeállításával és benyújtásával kapcsolatos valamennyi költség az ajánlattételre felkért Ajánlattevőt terheli, amely költségek megfizetésére az Ajánlatkérő nem kötelezhető.

7.3) Ajánlatkérő fenntartja annak lehetőségét, hogy a jelen ajánlatkérését bármikor módosítsa, vagy visszavonja, továbbá, hogy az ajánlatkérést eredménytelennek nyilvánítsa, valamint, hogy a benyújtott ajánlat alapján ne kössön szerződést.

7.4) Ajánlatkérő az ajánlattételi határidő lejártának időpontjában az addig beérkezett ajánlatokat felbontja, arról összesítő értékelést készít.

7.5) Ajánlatkérő fenntartja annak lehetőségét, hogy a jelen ajánlatkérés alapján beérkezett ajánlat alapján bármely ajánlattevővel az ajánlatában foglaltakról tárgyalást kezdeményezzen, ebben az esetben az ajánlattevőket erről írásban értesíti, megadva a tárgyalás helyét és időpontját, továbbá a tárgyalásra vonatkozó információkat.

7.6) Ajánlatkérő az ajánlatok elbírálásáról hozott döntéséről az ajánlatot benyújtó ajánlattevőket értesíti. Ajánlatkérő az ajánlatok bírálata során dönthet úgy, hogy az önerős tevékenységet nem valósítja meg és nem köt rá szerződést.

7.7) Az ajánlat jelen ajánlatkérés 6) pontjában előírt módon, csomagolásban, határidőre és címre történő beérkezéséért az Ajánlattevő felel. Amennyiben az ajánlat az ajánlattételi határidő lejtárát követően érkezik be, azt Ajánlatkérő nem tekinti érvényes ajánlatnak.

7.8) Eredményes ajánlatkérés esetén az Ajánlatkérő a legalacsonyabb ajánlati árat megajánló Ajánlattevővel köt szerződést. A szerződéskötés tervezett időpontja: **2023. augusztus**

7.9) Ajánlati kötöttség időtartama: az ajánlattételi határidő lejtárától kezdődően 60 nap. Tárgyalás esetén az ajánlati kötöttség a tárgyaláson feloldódik és a tárgyalás lezárásától újra kezdődik.

7.10.) Az alábbi feltételek teljesülése az Ajánlattevőre nézve kötelező a zöld beszerzés teljesülése érdekében a szerződés teljes időtartama alatt:

- A papírfelhasználás minimalizálása végett a felek közötti kommunikáció lehetőleg elektronikusan zajlik.
- A dokumentumok csak szüksége esetén, az elfogadott, végleges verzióban kerülnek nyomtatásra.
- A papírtakarékosság érdekében a nyomtatók alapbeállítása a kétoldalas nyomtatás, környezetbarát szerkesztési elveket (minimális margó, kisebb betűméret) alkalmaznak az olvashatóság szem előtt tartásával.

**Kelt: Sellye, 2023. augusztus 09.**

Melléklet:

1. melléklet: Ajánlattételi sablon - TOP-PLUSZ-1.1.3-21-BAI-2022-00016
2. melléklet: Ajánlattételi sablon - TOP-PLUSZ-1.1.3-21-BAI-2022-00017
3. melléklet: Szakmai mellékletek (PET, támogatási kérelemmel benyújtott műszaki dokumentumok)

*Ko-Plan Kft.*  
Kocsis-Matoricz Adrienn  
projektmenedzser  
SELYE KOMMUNÁLIS  
Beruházó és Szolgáltató Kft.  
5. Adószám: 1560755-2-02  
7960 Sellye, Mátyás kir. u. 79.

  
Nagy Áttila  
Sellye Város Önkormányzat  
polgármester

1. sz. melléklet

## ÁRAJÁNLAT

**TOP-PLUSZ-1.1.3-21-BA1-2022-00016** azonosítószámú, „Aktív turizmushoz kapcsolódó pihenőhely kialakítása Sellyén” című pályázat megvalósításához kapcsolódó tervezési feladatok és tervezői művezetés ellátása

<b>Ajánlattevő neve:</b>	<b>TÁJDESIGN Kft.</b>
<b>Ajánlattevő címe (székhelye):</b>	<b>7635 Pécs, Bálicsi út 59.</b>
<b>Ajánlattevő adószáma:</b>	<b>12770676202</b>
<b>Céggjegyzék száma:</b>	<b>02 09 067867</b>
<b>Képviseli:</b>	<b>Bognárné Tóth Réka</b>
<b>Ajánlattevő e-mail címe:</b>	<b>tajdes01@gmail.com</b>
<b>Ajánlattevő telefonszáma:</b>	<b>+36 30 22 99 136</b>

### Ajánlati ár:

Megnevezés	Nettó egységár (Ft)	Áfa egységár (Ft)	Bruttó egységár (Ft)
<i>Geodéziai felmérés Fafelmérési és kivágási dokumentáció</i>	400.000,-	108.000,-	508.000,-
<i>Engedélyes és kiviteli tervdokumentáció (Önerős tevékenység kivételével – Ajánlattételi felhívás 3.2/8-as pont)</i>	5.915.000,-	1.597.050,-	7.512.050,-
<i>Kiviteli tervdokumentáció (Önerős tevékenység – Ajánlattételi felhívás 3.2/8-as pont)</i>	660.000,-	178.200,-	838.200,-
<i>Tervezői művezetés Rehabilitációs szakmérnök Kivitelezés megvalósítását követően akadálymentesítés szakértői nyilatkozat</i>	1.450.000,-	391.500	1.841.500,-
<b>ÖSSZESEN</b>	<b>8.425.000,-</b>	<b>2.274.750,-</b>	<b>10.699.750,-</b>

Árajánlat a kiállításától számított 60 napon belül érvényes.

Ajánlattevő nyilatkozik, hogy az ajánlatkérés 5.1) – 5.5) pontjában meghatározott alkalmassági feltételeknek megfelel.

Ajánlattevő kijelenti, hogy minden szükséges szakági jogosultsággal rendelkezik, vagy arra jogosult szakági tervezőt von be.

Ajánlattevő jelen ajánlat benyújtásával egyidejűleg kijelenti, hogy az államháztartásról szóló 2011. évi CXCV. törvény (Áht.), az államháztartásról szóló törvény végrehajtásáról szóló 368/2011. (XII.31.) Kormányrendelet és a nemzeti vagyronról szóló 2011. évi CXCVI. törvény (Nvt.) rendelkezései szerint átlátható szervezetnek minősül.

Ajánlattevő nyilatkozik, hogy az Ajánlatkérő döntését feltétel nélkül elfogadja

Kelt: Pécs, 2023. augusztus 11.

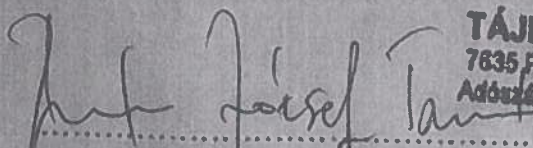
  
Bognár József Tamás, Tájdesign Kft.

**TÁJDESIGN KFT.**  
7635 Pécs, Bálicsi út 59.  
Adószám: 12770676-2-02

2. sz. melléklet

**ÁRAJÁNLAT**

**TOP-PLUSZ-1.1.3-21-BAI-2022-00017** azonosítószámú, „Aktív turisztikai hálózat hiányzó elemeinek pontszerű fejlesztése Sallán” című pályázat megvalósításához kapcsolódó tervezési feladatok és tervezői művezetés ellátása

<b>Ajánlattevő neve:</b>	<b>TÁJDESIGN Kft.</b>
<b>Ajánlattevő címe (székhelye):</b>	<b>7635 Pécs, Bállicsi út 59.</b>
<b>Ajánlattevő adószáma:</b>	<b>12770676202</b>
<b>Céggjegyzék száma:</b>	<b>02 09 067867</b>
<b>Képviseli:</b>	<b>Bognárné Tóth Réka</b>
<b>Ajánlattevő e-mail címe:</b>	<b>tajdes01@gmail.com</b>
<b>Ajánlattevő telefonszáma:</b>	<b>+36 30 22 99 136</b>

**Ajánlati ár:**

<i>Megnevezés</i>	<i>Nettó egységár (Ft)</i>	<i>Afa egységár (Ft)</i>	<i>Bruttó egységár (Ft)</i>
<i>Geodéziai felmérés Fajelmérési és kivágási dokumentáció</i>	300.000,-	81.000,-	381.000,-
<i>Engedélyes és kivitelezési tervdokumentáció</i>	4.190.000,-	1.131.300,-	5.321.300,-
<i>Tervezői művezetés Rehabilitációs szakmérnök Kivitelezés megvalósítását követően akadálymentesítés szakértői nyilatkozat</i>	1.000.000,-	270.000,-	1.270.000,-
<b>ÖSSZESEN</b>	<b>5.490.000,-</b>	<b>1.482.300,-</b>	<b>6.972.300,-</b>

Árajánlat a kiállításától számított 60 napon belül érvényes.

Ajánlattevő nyilatkozik, hogy az ajánlatkérés 5.1) – 5.5) pontjában meghatározott alkalmassági feltételeknek megfelel.

Ajánlattevő kijelenti, hogy minden szükséges szakági jogosultsággal rendelkezik, vagy arra jogosult szakági tervezőt von be.

Ajánlattevő jelen ajánlat benyújtásával egyidejűleg kijelenti, hogy az államháztartásról szóló 2011. évi CXCV. törvény (Áht.), az államháztartásról szóló törvény végrehajtásáról szóló 368/2011. (XII.31.) Kormányrendelet és a nemzeti vagyonról szóló 2011. évi CXCVI. törvény (Nvt.) rendelkezései szerint átlátható szervezetnek minősül.

Ajánlattevő nyilatkozik, hogy az Ajánlatkérő döntését feltétel nélkül elfogadja

Kelt: Pécs, 2023. augusztus 11.

**TÁJDESIGN KFT.**  
7635 Pécs, Bállicsi út 59.  
Adószám: 12770676-2-02

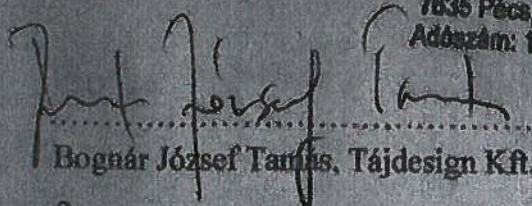
  
Bognár József Tanács, Tájdesign Kft.

1. sz. melléklet

**ÁRAJÁNLAT**

**TOP-PLUSZ-1.1.3-21-BA1-2022-00016** azonosítószámú, „Aktív turizmushoz kapcsolódó pihenőhely kialakítása Sellyén” című pályázat megvalósításához kapcsolódó tervezési feladatok és tervezői művezetés ellátása

<b>Ajánlattevő neve:</b>	<b>Avant Corps Mérnöki Kft.</b>
<b>Ajánlattevő címe (székhelye):</b>	<b>7833 Görcsöny, Petőfi u. 4.</b>
<b>Ajánlattevő adószáma:</b>	<b>25519031-2-02</b>
<b>Cégjegyzék száma:</b>	<b>02-09-082129</b>
<b>Képviselet:</b>	<b>Varga Zoltán ügyvezető</b>
<b>Ajánlattevő e-mail címe:</b>	<b>avantcorps@gmail.com</b>
<b>Ajánlattevő telefonszáma:</b>	<b>+36304787233</b>

**Ajánlati ár:**

<i>Megnevezés</i>	<i>Nettó egységár (Ft)</i>	<i>Áfa egységár (Ft)</i>	<i>Bruttó egységár (Ft)</i>
<b>Geodéziai felmérés Fafelmérési és kivágási dokumentáció</b>	450.000,-	121.500,-	571.500,-
<b>Engedélyes és kiviteli tervdokumentáció (Önerős tevékenység kivételével – Ajánlattételi felhívás 3.2/8-as pont)</b>	6.400.000,-	1.728.000,-	8.128.000,-
<b>Kiviteli tervdokumentáció (Önerős tevékenység – Ajánlattételi felhívás 3.2/8-as pont)</b>	680.000,-	183.600,-	863.600,-
<b>Tervezői művezetés Rehabilitációs szakmérnök Kivitelezés megvalósítását követően akadálymentesítés szakértői nyilatkozat</b>	1.500.000,-	405.000,-	1.905.000,-
<b>ÖSSZESEN</b>	9.030.000,-	2.438.100,-	11.468.100,-

Árajánlat a kiállításától számított 60 napon belül érvényes.

Ajánlattevő nyilatkozik, hogy az ajánlatkérés 5.1) – 5.5) pontjában meghatározott alkalmassági feltételeknek megfelel.

Ajánlattevő kijelenti, hogy minden szükséges szakági jogosultsággal rendelkezik, vagy arra jogosult szakági tervezőt von be.

Ajánlattevő jelen ajánlat benyújtásával egyidejűleg kijelenti, hogy az államháztartásról szóló 2011. évi CXCV. törvény (Áht.), az államháztartásról szóló törvény végrehajtásáról szóló 368/2011. (XII.31.) Kormányrendelet és a nemzeti vagyronról szóló 2011. évi CXCVI. törvény (Nvt.) rendelkezései szerint átlátható szervezetnek minősül.

Ajánlattevő nyilatkozik, hogy az Ajánlatkérő döntését feltétel nélkül elfogadja

Kelt: Pécs, 2023.08.11.

.....  
Varga Zoltán  
Ajánlattevő cégszerű aláírása

2. sz. melléklet

### ÁRAJÁNLAT

**TOP-PLUSZ-1.1.3-21-BA1-2022-00017** azonosítószámú, „Aktív turisztikai hálózat hiányzó elemeinek pontszerű fejlesztése Sellyén” című pályázat megvalósításához kapcsolódó tervezési feladatok és tervezői művezetés ellátása

<b>Ajánlattevő neve:</b>	<b>Avant Corps Mérnöki Kft.</b>
<b>Ajánlattevő címe (székhelye):</b>	<b>7833 Görcsöny, Petőfi u. 4.</b>
<b>Ajánlattevő adószáma:</b>	<b>25519031-2-02</b>
<b>Cégjegyzék száma:</b>	<b>02-09-082129</b>
<b>Képviseli:</b>	<b>Varga Zoltán ügyvezető</b>
<b>Ajánlattevő e-mail címe:</b>	<b><u>avantcorps@gmail.com</u></b>
<b>Ajánlattevő telefonszáma:</b>	<b>+36304787233</b>

### Ajánlati ár:

<i>Megnevezés</i>	<i>Nettó egységár (Ft)</i>	<i>Áfa egységár (Ft)</i>	<i>Bruttó egységár (Ft)</i>
<i>Geodéziai felmérés Fafelmérési és kivágási dokumentáció</i>	370.000,-	99.900,-	469.900,-
<i>Engedélyes és kiviteli tervdokumentáció</i>	4.850.000	1.309.500,-	6.159.500,-
<i>Tervezői művezetés Rehabilitációs szakmérnök Kivitelezés megvalósítását követően akadálymentesítés szakértői nyilatkozat</i>	1.150.000,-	310.500,-	1.460.500,-
<b>ÖSSZESEN</b>	6.370.000,-	1.719.900,-	8.089.900,-

Árajánlat a kiállítástól számított 60 napon belül érvényes.

Ajánlattevő nyilatkozik, hogy az ajánlatkérés 5.1) – 5.5) pontjában meghatározott alkalmassági feltételeknek megfelel.

Ajánlattevő kijelenti, hogy minden szükséges szakági jogosultsággal rendelkezik, vagy arra jogosult szakági tervezőt von be.

Ajánlattevő jelen ajánlat benyújtásával egyidejűleg kijelenti, hogy az államháztartásról szóló 2011. évi CXCV. törvény (Áht.), az államháztartásról szóló törvény végrehajtásáról szóló 368/2011. (XII.31.) Kormányrendelet és a nemzeti vagyonról szóló 2011. évi CXCVI. törvény (Nvt.) rendelkezései szerint átlátható szervezetnek minősül.

Ajánlattevő nyilatkozik, hogy az Ajánlatkérő döntését feltétel nélkül elfogadja

Kelt: 2023.08.11.

*Varga Zoltán*

Ajánlattevő cégszerű aláírása

1. sz. melléklet

**ÁRAJÁNLAT**

**TOP-PLUSZ-1.1.3-21-BA1-2022-00016** azonosítószámú, „Aktív turizmushoz kapcsolódó pihenőhely kialakítása Sellyén” című pályázat megvalósításához kapcsolódó tervezési feladatok és tervezői művezetés ellátása

<b>Ajánlattevő neve:</b>	<b>Capparis Kft.</b>
<b>Ajánlattevő címe (székhelye):</b>	<b>7629 Pécs, Kőrös utca 21.</b>
<b>Ajánlattevő adószáma:</b>	<b>26171630202</b>
<b>Cégjegyzék száma:</b>	<b>02 09 083360</b>
<b>Képviseli:</b>	<b>Böszörményi Krisztina</b>
<b>Ajánlattevő e-mail címe:</b>	<b>krisztina.boszormenyi@gmail.com</b>
<b>Ajánlattevő telefonszáma:</b>	<b>+36 20 510 0135</b>

**Ajánlati ár:**

Megnevezés	Nettó egységár (Ft)	Áfa egységár (Ft)	Bruttó egységár (Ft)
<b>Geodéziai felmérés</b> <i>Fafelmérési és kivágási dokumentáció</i>	500.000,-	135.000,-	635.000,-
<b>Engedélyes és kiviteli tervdokumentáció</b> <i>(Önerős tevékenység kivételével – Ajánlati felhívás 3.2/8-as pont)</i>	7.250.000,-	1.957.500,-	9.207.500,-
<b>Kiviteli tervdokumentáció</b> <i>(Önerős tevékenység – Ajánlati felhívás 3.2/8-as pont)</i>	750.000,-	202.500,-	952.500,-
<b>Tervezői művezetés</b> <b>Rehabilitációs szakmérnök</b> <i>Kivitelezés megvalósítását követően akadálymentesítés szakértői nyilatkozat</i>	1.750.000,-	472.500,-	2.222.500,-
<b>ÖSSZESEN</b>	<b>10.250.000,-</b>	<b>2.767.500,-</b>	<b>13.017.500,-</b>

Árajánlat a kiállításától számított 60 napon belül érvényes.

Ajánlattevő nyilatkozik, hogy az ajánlatkérés 5.1) – 5.5) pontjában meghatározott alkalmassági feltételeknek megfelel.

Ajánlattevő kijelenti, hogy minden szükséges szakági jogosultsággal rendelkezik, vagy arra jogosult szakági tervezőt von be.

Ajánlattevő jelen ajánlat benyújtásával egyidejűleg kijelenti, hogy az államháztartásról szóló 2011. évi CXCV. törvény (Áht.), az államháztartásról szóló törvény végrehajtásáról szóló 368/2011. (XII.31.) Kormányrendelet és a nemzeti vagyronról szóló 2011. évi CXCVI. törvény (Nvt.) rendelkezései szerint átlátható szervezetnek minősül.

Ajánlattevő nyilatkozik, hogy az Ajánlatkérő döntését feltétel nélkül elfogadja

Kelt: Pécs, 2023. augusztus 13.

**CAPPARIS KFT.**

7629 Pécs, Kőrös u. 21.  
Tel.: 20/5100-135; 72/951-328  
Adószám: 26171630-2-02  
Cégj.sz.: 02-09-083360  
Szisz.: 50900111-15571407

*Böszörményi Krisztina*  
Böszörményi Krisztina

2. sz. melléklet

### ÁRAJÁNLAT

**TOP-PLUSZ-1.1.3-21-BAI-2022-00017** azonosítószámú, „Aktív turisztikai hálózat hiányzó elemeinek pontszerű fejlesztése Sellyén” című pályázat megvalósításához kapcsolódó tervezési feladatok és tervezői művezetés ellátása

<b>Ajánlattevő neve:</b>	<b>Capparis Kft.</b>
<b>Ajánlattevő címe (székhelye):</b>	<b>7629 Pécs, Kőrös utca 21.</b>
<b>Ajánlattevő adószáma:</b>	<b>26171630202</b>
<b>Céggjegyzék száma:</b>	<b>02 09 083360</b>
<b>Képviseli:</b>	<b>Böszörményi Krisztina</b>
<b>Ajánlattevő e-mail címe:</b>	<b>krisztina.boszormenyi@gmail.com</b>
<b>Ajánlattevő telefonszáma:</b>	<b>+36 20 510 0135</b>

### Ajánlati ár:

Megnevezés	Nettó egységár (Ft)	Afa egységár (Ft)	Bruttó egységár (Ft)
<i>Geodéziai felmérés Fafelmérési és kivágási dokumentáció</i>	400.000,-	108.000,-	508.000,-
<i>Engedélyes és kiviteli tervdokumentáció</i>	4.600.000,-	1.242.000,-	5.842.000,-
<i>Tervezői művezetés Rehabilitációs szakmérnök Kivitelezés megvalósítását követően akadálymentesítés szakértői nyilatkozat</i>	1.100.000,-	297.000,-	1.397.000,-
<b>ÖSSZESEN</b>	<b>6.100.000,-</b>	<b>1.647.000,-</b>	<b>7.747.000,-</b>

Árajánlat a kiállításától számított 60 napon belül érvényes.

Ajánlattevő nyilatkozik, hogy az ajánlatkérés 5.1) – 5.5) pontjában meghatározott alkalmassági feltételeknek megfelel.

Ajánlattevő kijelenti, hogy minden szükséges szakági jogosultsággal rendelkezik, vagy arra jogosult szakági tervezőt von be.

Ajánlattevő jelen ajánlat benyújtásával egyidejűleg kijelenti, hogy az államháztartásról szóló 2011. évi CXCV. törvény (Áht.), az államháztartásról szóló törvény végrehajtásáról szóló 368/2011. (XII.31.) Kormányrendelet és a nemzeti vagyonról szóló 2011. évi CXCVI. törvény (Nvt.) rendelkezései szerint átlátható szervezetnek minősül.

Ajánlattevő nyilatkozik, hogy az Ajánlatkérő döntését feltétel nélkül elfogadja

Kelt: Pécs, 2023. augusztus 13.

**CAPPARIS KFT.**

7629 Pécs, Kőrös u. 21.  
Tel.: 20 5100-135, 72/951-328  
Adószám: 26171630-2-02  
Cégl.sz.: 02-09-083360  
Szlsz.: 50800111-15571407

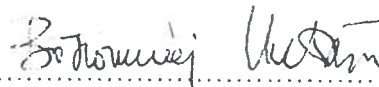

Böszörményi Krisztina



## ELŐTERJESZTÉS

Sellye Város Önkormányzat Képviselő – testülete 2023. augusztus 31-i  
rendes/rendkívüli ülésére

Napirendi pont sorszáma:	16. napirend
Tárgy:	„Együtt az Idősekért” Közalapítvány támogatási kérelme
Előterjesztő:	Nagy Attila polgármester
Az előterjesztést készítette:	Horváth Nóra pénzügyi osztályvezető
Előterjesztésnek költségvetési vonzata:	<u>van</u> /nincs
Pénzügyi vezető előterjesztést látta:	fedezet éves költségvetésben biztosított / költségvetés módosításával biztosított / nem biztosított
Az előterjesztés a jogszabályi feltételeknek megfelel:	<u>igen</u> /nem
A döntéshez szükséges többség:	<u>egyszerű</u> /minősített
Döntési forma:	rendelet/ <u>határozat</u> (normatív, hatósági, egyéb)
Döntéshozatal módja	<u>nyílt ülésen</u> kell/zárt ülésen kell/zárt ülésen lehet tárgyalni

Tisztelt Képviselő-testület!

A „Együtt az Idősekért” Közalapítvány képviselője, Papp Orsolya kuratóriumi elnök támogatási kérelemmel fordult Sellye Város Önkormányzat Képviselő-testületéhez működési költségek fedezetére, 100.000,- Ft összegben.

2023. évben a Közalapítvány már nyújtott be támogatási kérelmet, amelyet a Képviselő-testület a 82/2023.(V.25.) számú KT határozatával elutasított azzal, hogy a tartalom módosítását követően újra nyújtsa be kérelmét.

Sellye Város Önkormányzat civil szervezetek működési támogatására 1.000.000,- Ft keretösszeg áll rendelkezésre a 2023. évi költségvetésben.

A Képviselő-testület az 51/2023.(III.30.) számú KT határozatával 1.000.000,- Ft működési támogatást hagyott jóvá a Város Sportkör Sellye civil szervezet részére.

A Sellye Város Tűzoltó és Polgárőr Egyesület részére 100.000,- Ft (66/2023.(IV.27.)sz.KT határozat), valamint a Pitypang Falumentő Egyesület részére 500.000,- Ft (126/2023.(VII.26.)sz. KT határozat) összegű támogatás kifizetését a Képviselő-testület a 2023. évi költségvetés tartalék-keret terhére hagyta jóvá.

**Az előterjesztés mellékletei:**

- **Támogatás megállapodás tervezet**
- **Közalapítvány kérelme, ADATLAP 2023. évi támogatás igényléséhez**

**Határozati javaslat**

*A „Együtt az Idősekért” Közalapítvány  
támogatási kérelméről*

1. Sellye Város Önkormányzat Képviselő-testülete a „Együtt az Idősekért” **Közalapítvány** (székhely: 7960 Sellye, Mátyás király utca 79.) részére a 100.000,- Ft összegű működési támogatás biztosítását *jóváhagyja / nem hagyja jóvá*, a mellékelt együttműködési megállapodásban foglalt feltételekkel.
2. Az előterjesztéshez mellékelt Támogatási megállapodás aláírására Képviselő-testület felhatalmazza a polgármestert.
3. A támogatás forrásaként a Képviselő-testület az Önkormányzat 2023. évi költségvetésében ..... jelöli meg.

Határidő: 2023.09.15.

Felelős: polgármester, jegyző, pénzügyi osztályvezető

Nagy Attila  
polgármester

## TÁMOGATÁSI MEGÁLLAPODÁS

mely Sellye Város Önkormányzatának az államháztartáson kívüli forrás átadásáról-átvételéről szóló 5/2016. (IV.1.) önkormányzati rendeletében foglaltak szerint jött létre az alábbi felek között:

### Sellye Város Önkormányzat

Címe: 7960 Sellye, Dózsa György u.1.  
Adószáma: 15724083-2-02  
Bankszámlaszáma: 11731128-15331256  
Képviselője: Nagy Attila polgármester  
Pénzügyi ellenjegyző: Horváth Nóra pénzügyi osztályvezető  
mint támogató (továbbiakban: **Támogató**),

### „Együtt az Idősekért” Közalapítvány

Címe/székhelye: 7960 Sellye, Mátyás király utca 79.  
Adószáma: 18300673-1-02  
Bankszámlaszáma: 11731128-20002372  
Képviselője: Papp Orsolya Éva kuratóriumi elnök  
mint támogatott (továbbiakban: **Támogatott**), az alábbi feltételek szerint:

1./ A Támogató a **2023.** gazdasági évben, **2023. évre** vonatkozóan a .../2023. (...) számú KT határozat alapján **100.000,- Ft** (azaz *egyszázezer* forint) összegű támogatást folyósít a Támogatott részére.

2./ A Támogató az 1. pontban meghatározott összegű támogatást a támogatási megállapodás aláírását követően, a Támogatott 11731128-20002372 számú számlájára **utalja**.

3./ A Támogatott a támogatást az általa benyújtott pályázati adatlapon megfogalmazott célok közül **a következők megvalósítására használhatja fel**: *Sellye lakossága széles rétegei részére testi-lelki egészségvédő rendezvények megvalósítása, az önkéntesség erősítése, egyéb működési költségek (bank, könyvelés) céljára.*

4./ A támogatott a kapott támogatási összeget más személy vagy szervezet részére támogatásként tovább nem adhatja.

5./ A támogatás célnak megfelelő felhasználását az önkormányzat jogosult a helyszínen ellenőrizni.

6./ A Támogatott a támogatási összeggel **2024. január 31-ig** számol el a következők szerint:

a) *Eseti támogatások esetében:*

A támogatott köteles az elszámoláshoz az alábbi dokumentumokat becsatolni:

aa) a támogatási megállapodás mellékletét képező, kitöltött **elszámoló lap**

ab) a támogatott képviselője által **hitelesített számlamásolatok**

(Az elszámolásban feltüntetett és csatolt bizonylatmásolatok eredeti példányain szükséges feltüntetni **a támogatót, a határozatszámot, a támogatás jogcímét**)

ac) a beszerzés megvalósítására megkötött szerződés, megrendelés vagy megállapodás 1-1 eredeti vagy a támogatott képviselője által hitelesített példánya

ad) építési munkák esetén a beszerzés tárgyára vonatkozó tételes költségvetés, mint szerződéses melléklet

ae) egyéb feltételek (pl. építési beruházás esetén a felelős kivitelezői nyilatkozat, műszaki átadási jegyzőkönyv, szolgáltatás megrendelése és árubeszerzés esetén teljesítésigazolás).

b) *Általános működési célú támogatások esetében:*

A támogatás szabályszerű felhasználásának ellenőrizhetősége érdekében a támogatott köteles az önkormányzati támogatásról számvitelében elkülönített nyilvántartást vezetni.

A támogatott köteles az elszámoláshoz az alábbi dokumentumokat becsatolni:

ba) Az éves gazdálkodását és működését bemutató szöveges és számszaki beszámoló

bb) Az önkormányzati támogatás felhasználását dokumentáló főkönyvi kivonat, naplófőkönyv kivonata stb.

Amennyiben az elkülönített nyilvántartás feltételei nem biztosítottak, úgy a támogatott a támogatás elszámolását az eseti támogatások elszámolására előírt módon köteles teljesíteni.

7./ A támogatott tevékenység megvalósításának elmulasztása, vagy a támogatási összeg nem támogatási célnak megfelelő felhasználása esetén, továbbá, ha a Támogatott az elszámolási kötelezettségének az 6. pontban meghatározott határidőig és feltételek szerint nem tesz eleget, a Támogatott köteles a támogatás összegét a részére történő átutalás időpontjától a Ptk. szerinti késedelmi kamattal növelt mértékben a Támogató 11731128-15331256 számú számlájára visszautalni.

8./ A támogatott különösen indokolt esetben kérheti az elszámolási határidő meghosszabbítását, vagy a célra fel nem használt támogatási összeg más célú hasznosítását. A kérelmet írásban kell benyújtani a támogatást nyújtónál, legkésőbb az eredeti elszámolási határidő lejártáig.

9./ A benyújtott elszámolásokat a SKÖH Pénzügyi Osztályvezetője ellenőrizni köteles, hogy a felhasználás a célnak megfelelően és jogszerűen történt-e. A tartalmi és számszaki ellenőrzés tényét és annak elfogadását a benyújtott elszámoláson, illetve a beszámolón dokumentálni kell.

10./ A Támogatott a támogatásból megvalósított rendezvényein részvételi lehetőséget biztosít a Támogató képviselőjének.

11./ Szerződő felek jelen megállapodást elolvasás és értelmezés után, mint akaratukkal mindenben megegyezőt jóváhagyólag írták alá.

Sellye, 2023.....

.....  
Támogató cégszerű aláírása

.....  
Támogatott cégszerű aláírása

Ellenjegyző:

Sellye, 2023.....

.....

H.N.

31

**"Együtt az Idősekért" Közalapítvány**  
**7960 Sellye, Mátyás k. u. 79.**

Ikt.sz.: 4-2/2023

**Sellye Város Önkormányzat**  
Nagy Attila polgármester Úr részére

Sellye  
Dózsa Gy.u.1.  
7960

Tárgy: 2023.évi támogatási  
kérelem módosítása  
Melléklet: 1 db

Tisztelt Nagy Attila Polgármester Úr!

2023. 08. 09-én tartott kuratóriumi ülésen felhatalmazást kaptam arra, hogy megkeressem Önt a következők miatt:

2023. április 28-án kelt „Együtt az Idősekért” Közalapítvány 2023. évi támogatási kérelemre a mai napig nem érkezett válasz.

A közalapítvány Kuratóriuma 2023. április 28-án 100.000,- Ft összegű támogatási kérelemmel fordult az alapító önkormányzathoz. A Kuratórium álláspontja alapján tájékoztatom, hogy az alapító önkormányzat a közalapítvány 2019. november 27-én kelt alapító okirat módosításában (5. pont) rögzítette, hogy **Sellye Város Önkormányzata minden év április 30-ig 100.000,- Ft-tal támogatja az alapítvány működését, melyet ezúton is köszönünk.**

A Kuratórium tisztelettel kéri, hogy a mellékelt, módosított támogatási kérelmet jóváhagyni és az alapítvány működése érdekében a 100.000 Ft összegű támogatást biztosítani szíveskedjék.

Sellye, 2023. augusztus 9.

**Intézkedését a kuratórium nevében is megköszönve:**



*Papp Orsolya Éva*  
**Papp Orsolya Éva**  
kuratóriumi elnök

Hitelezet: 2023.08.1h.

SE/20-7/2023.

AS

<b>ADATLAP</b>		Sellye Város Önkormányzat Képviselő- Testülete	
<b>2023.évi</b>			
<b>működési célú támogatás igényléséhez</b>			
A pályázó neve	„Együtt az Idősekért” Közalapítvány		
címe/székhelye	7960 Sellye, Mátyás király utca 79.		
jogállása	közalapítvány		
A pályázott cél megnevezése	Rendezvények megvalósítása, bankköltség, könyvelői díj		
A pályázott cél ismertetése	Sellye lakossága széles rétegei részére testi-lelki egészségvédő rendezvények megvalósítása az önkéntesség erősítése, egyéb működési költség (bank, könyvelés) teljesítése.		
A program, egyéb működési kiadások tervezett időpontja/időtartama	2023. év		
Pályázatotért felelős neve, elérhetősége	Papp Orsolya Éva kuratóriumi elnök tel.: 06/20/295-9030		
<b>A pályázott cél tervezett részletes költségvetése</b>			
___ Rendezvény (előadás, egészségnap) lebonyolítása-			100.000,- Ft
___ Bankköltség			16.000,- Ft
___ Könyvelői díj			40.000,- Ft
_____			_____ Ft
_____			_____ Ft
<b>Költségvetés teljes összege</b>			<b>156.000,- Ft</b>
<b>A pályázott cél megvalósítására tervezett saját pénzüsszeg (NAV SZJA 1%, saját forrás-egyéb támogatás)</b>			<b>56.000,- Ft</b>
<b>Egyéb forrásból származó támogatások</b>			
_____			_____ Ft
_____			_____ Ft
_____			_____ Ft
<b>A pályázaton igényelt pénzüsszeg</b>			<b>100.000,- Ft</b>
Számlavezető: OTP Bank Nyrt. Sellyei Fiókja, 7960 Sellye, Köztársaság tér 4. Számlasszám: 11731128-20002372			
<b>Nyilatkozat</b>			
I.			
<b>Jelen kérelmünkön kívül a tárgyévben az alábbi támogatásban részesültünk:</b>			
<b>Az alapítvány támogatásban nem részesült !</b>			

.....célra a költségvetési rendelet .....sora terhére.....0..... Ft  
.....célra ..... polgármesteri keretből.....0..... Ft  
.....célra ..... Bizottságtól .....0..... Ft  
.....célra ..... Bizottságtól .....0..... Ft  
.....célra ..... Bizottságtól .....0..... Ft

II.

**Jelen kérelmünk benyújtásának időpontjában, illetve az előző naptári évhez kapcsolódóan az önkormányzat felé adók módjára behajtható köztartozásunk/ illetve közüzemi tartozásunk nincs.**

Kijelentem, hogy a fenti adatok a valóságnak megfelelnek. Kötelezettséget vállalok arra, hogy az elnyert pénzüsszeg felhasználásáról a **megállapodásban foglaltak szerint elszámolok** a támogatást nyújtó részére.

Sellye, 2023. augusztus 9.

**Papp Orsolya Éva** kuratóriumi elnök



*Papp Orsolya Éva*

\* kérelmező neve, aláírása

Az adatlap rovatai, sorai szükség szerint bővíthetők!

